



ASENNUSOHJEET

KVÄNUM I-SARJA

MONT-004

Asennustuki

+46 512 30 10 71

montagesupport@kvanum.com

Pidätämme oikeuden mahdollisiin painovirheisiin ja tuotemuutoksiin.

Sisällys

Johdanto

Tietoa asentajalle	4
Ennen aloittamista	4
Työkalut	
4	
Lähtöksen vastaanottaminen	5
Kalusteiden ja ovien varastointi	5
Pakkaukset	5
Asennus	6
Hela- ja tarvikelaatikko	6
Maalaus	7

Korkeudet ja mitat

Asennuskorkeudet	8
Runkosyvyydet	9
Vesivuotojen estäminen, vaatimukset	9

A - Yksiköiden asennus

Jalat	10
Alakaapit	10
Seinäyksiköt ja korkeat yksiköt	12
Sivut ja peiteovet	14
Rulo-ovella varustettu yksikkö	15

A - Yksiköt integroitaville laitteille

Rungot integroitaville uuneille ym.	16
Komerot integroitaville uuneille ym.	16
Komerot integroitaville jääkaapeille/pakastimille	17
Yksiköt tason alle integroitaville jääkaapeille/pakastimille	18
Yksiköt tason alle integroitaville astianpesukoneille	19
Komerot integroitaville astianpesukoneille	20

A - Asennustiedot

Peitelevyt ja koristelistat	21
Koristelistat	21
Peite- ja taustalevyt	22
Pilasterit	22
Hyllyt, ruoansäilytysmoduulit, antiikkihyllyt	23
Tikkaat ja kiskot	23
Puiset liesikuvut	24

A - Sokkelit

Alareunuksen päälle asennettavat sokkelit	26
Upotetut sokkelit	26
Sokkelin asennus astianpesukoneen ja jääkaapin/pakastimen eteen	27

B - Kodinkoneet

Yleistä tietoa kodinkoneista	28
Astianpesukoneet	28
Uunit	28
Höyryuunit	28
Mikroaaltouuni	29
Kahvikoneet	29
Jääkaapit ja pakastimet	29
Jääpalakoneet	29
Liesituulettimet ja ilmanvaihto	30
Keittotasot, grillit, rasvakeittimet, höyrystimet	30
Jätteenlajitteluyksiköt	31
Putket ja kaasu	31

B - Sähköasennukset

Yleiset sähkö tiedot	32
Laitteiden pistorasioiden sijoittaminen	32
LED-kohdevalaisimet	33
LED-nauha 16	33
LED-nauha 24	34
LED-valaistus yksikön sisällä	35
Kiskot	35
LED-valaistus, liiketunnistimella ohjattu	36

C - Ovet ja laatikot

Ovien asennus	38
Saranoiden säätö	38
Vetimien ja nappien asennus	39
Laatikoiden etulevyjen asennus	40
Laatikon asentaminen yksikköön	41
Irrotettavat laatikot / korkeat laatikot	42
Laatikoiden etulevyjen säätö	43

D - Työtasot

Yleistä tietoa työtasoista	44
----------------------------	----

Johdanto

Tietoa asentajalle

Asennus tulee suorittaa ammattimaisen asentajan / puusepän toimesta.

Reklamaatioita ei voida käsitellä, jos asennustöitä ei ole tehty ammattimaisesti. Tutustu kaikkiin kokoonpano- ja asennusohjeisiin ennen työn aloittamista. Jos et ole varma, mitä tehdä, ota yhteyttä myyjään tai tehtaaseen.

Huomaa, että nämä ohjeet koskevat i-sarjaa, jossa on rungon sisään uppoavat ovet.



Kvänumin muut mallisarjat ovat: f-sarja, jossa on huulleet ovet, ja h-sarja, jossa on rungon peittävät ovet.

Ennen aloittamista

Varmista, että kaikki huoneen pinnat ovat moitteettomassa kunnossa, jotta asennus voidaan suorittaa keskeytyksettä.

Suojaa lattiat kuitulevyillä tai vastaavilla, jotta ne eivät vaurioidu asennustöiden aikana.

Seinien on oltava suorat sekä tapetointivalmiit tai maalatut. Katon tulee olla täysin valmis. Lattian tulee olla asennettu myös paikkoihin, joihin yksiköt on tarkoitus asentaa.

Hiominen ja rakennuspöly voivat vahingoittaa sekä yksiköiden että laitteiden pintoja.

Kaikkien sähkö-, kaasu-, vesi-, viemäri- ja ilmanvaihtoputkistojen ja -kanavien on oltava mahdollisimman käyttövalmiita. Huomaathan, että niiden asennus on annettava valtuutetun asentajan tehtäväksi.

i-sarja (rungon sisään uppoavat ovet).

- Kaappi, jossa rungon sisään uppoava ovi
- Ulospäin näkyvät kaapin rungon etureuna sekä ovien saranatapit
- Oven avauskulma 185°
- Vaimennuksella varustettuja saranoita ei ole saatavana i-sarjaan. Hidastimet ovat saatavana lisävarusteena ja asennetaan näkyviin kaapin sisäpuolelle.
- Laatikoiden liukukiskoissa on vakiovarusteena hidastimet



I-sarjassa on rungon sisään istuvat laatikoiden etulevyt ja ovet.

Johdanto

Lähetysten vastaanottaminen

Vastaanottaja ja kuljettaja tarkastavat koko toimituksen yhdessä.

Huolintaliikkeeltä tavarat vastaanottaneen henkilön velvollisuus on tarkistaa ennen rahtikirjan allekirjoittamista, että kaikkien tavaroiden pakkaukset ovat vahingoittumattomia. Allekirjoituksen myötä vastuu tavaroista siirtyy toimituksen vastaanottajalle.

- Tarkista kuormalava, pakkaus ym. näkyvien vaurioiden varalta.
- Tarkista, että kuormalavojen ja pakettien määrä vastaa rahtikirjassa ilmoitettua määrää.
- Vastaanottaja allekirjoittaa rahtikirjan.
- Mahdolliset poikkeamat ja vauriot tulee aina merkitä rahtikirjaan.
- Piilevistä vaurioista on ilmoitettava myyjälle seitsemän (7) päivän kuluessa.

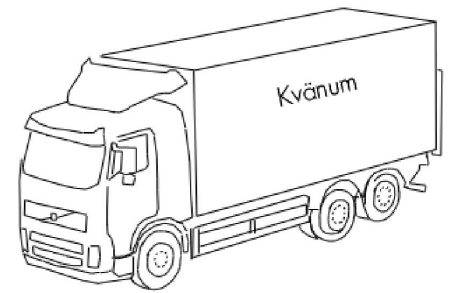

Jos kuljetusvaurio on nähtävissä, se on merkittävä rahtikirjaan, ks. rahtikirjaa koskevat ohjeet. Muussa tapauksessa vahingoittuneita tavaroita ei voida reklamoida tuotantoon. Vaurioiden kirjaamisen yhteydessä on ilmoitettava toimituksen osanumero. Varmista, että kuljettaja vahvistaa havaitut vauriot merkitsemällä ne rahtikirjaan.

Piilevistä kuljetusvaurioista on ilmoitettava viimeistään seitsemän päivän kuluttua tavarantoimituksesta, ks. rahtikirjaa koskevat ohjeet.

Rekisteröinti: rahtikirjan numero on ilmoitettava. Myös pakkaus on säilytettävä.

Ota valokuva

vaurioituneista pakkauksista / tavaroista.

Vaurioituneita tai sopimattomia tavaroita ei saa asentaa.

Kvänum ei vastaa vaurioituneiden tavaroiden purkamisesta ja vaihtamisesta aiheutuvista lisäkustannuksista.

Kalusteiden ja ovien varastointi

Jos kaappeja, ovia ja osia on pidettävä varastossa ennen asennusta, niitä on säilytettävä tilassa, jonka lämpötila on 18–22 ° C ja jossa ilman suhteellinen kosteus on 40–60 %. Tavarointia vastaanotettaessa on tärkeää suojata ne mahdolliselta sateelta sekä purkaa tavarat nopeasti pakkauksistaan kosteusvaurioiden estämiseksi.

On tärkeää suojata näkyvät pinnat, koska puu voi patinoitua epätasaisesti. Näin voi tapahtua etenkin silloin, kun tavaroiden annetaan seistä pitkään. Suojaa valolta.

Virheellisiä materiaaleja ei saa asentaa.

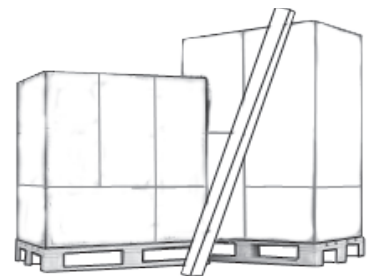

Pakkaukset

Pura kaikki tavarat heti pakkauksesta. Muovi ja aaltopahvi voivat auringonvalolle altistuessaan aiheuttaa värimuutoksia niiden sisään pakattuihin tuotteisiin. Mahdollisesti ilmestyvät muutokset katoavat ajan myötä, mutta prosessi voi kestää useita kuukausia. Kvänumin valmistamissa puusepäntuotteissa on pahviset kulmasuojat, jotka on kiinnitetty muoviteipillä. Valmiiksi kootuissa kuormalavoissa on käytetty venytyskalvoa. Kaikki pakkaukset ovat kierrätettäviä ja helppoja lajitella.

Johdanto

Asennus



Kokoonpanon ja asennuksen helpottamiseksi on suositeltavaa suunnitella etukäteen asennusjärjestys, jossa yksiköitä käsitellään. Tarkempia tietoja on edempänä näissä ohjeissa.

- Pura alakaapit ja komerot pakkauksistaan. Muista irrottaa metallikiinnikkeet, jotka pitävät suojaavan kuitulevyn paikallaan komeron alla. Paikalleen jäädessään metallikiinnikkeet voivat naarmuttaa pintoja. Poista jokaisen puretun yksikön pakkaus huoneesta.
- Varmista, että kaikkiin veden kanssa kosketuksissa oleviin yksiköihin on asennettu hyväksytyt vuotosuojat.
- Kiinnitä säädettävät jalat ohjeiden mukaan ja aseta yksiköt paikalleen. Kokoa yksiköt suunnitelmien mukaan, ja ota huomioon työtasojen mitat. Varmista, että yksiköt ovat täysin samalla tasolla.
- Asenna työtasot.
- Mittaa oikea etäisyys seinäkaappien tukikiskoille, ja kiinnitä ne ruuveilla paikoilleen. Ripusta seinäkaapit paikoilleen. Varmista, että kohdevalaisinten johdot on sijoitettu yksiköiden päälle.
- Kiinnitä seinäkaapit seinään kiinnikkeillä, jotta ne eivät pääse irtomaan asennuskiskosta.
- Asenna peitelevyt, kannet, koristelistat sekä sivu- ja taustalevyt.
- Asenna sokkelit ja sokkelin kulmat.
- Puhdista yksiköt. Käsittele varoen liukukiskoja ja laatikoita, joissa on lokerikot.
- Kittaa ja maalaa tarvittaessa.
- Kiinnitä ovet ja laatikoiden etulevyt. Säädä ne siten, että ne sijaitsevat oikeilla paikoilla ja että ovet voidaan avata ja sulkea helposti.
- Asenna ruuvinreikien tulpat ja peitenastat.
- Poista lattiasuojat.

Hela- ja tarvikelaatikko

Toimitukseen sisältyy laatikko, joka sisältää ruveja, kiinnikkeitä, sokkelin kulmia, ruuvinreikien tulppia ja muita kokoonpanoon ja asennukseen tarvittavia tarvikkeita.



Kokoonpanoon tarvittava laatikko, joka sisältää heloja ja muita tarvikkeita.

Johdanto

Sisäpuolen maalaus



Kaikki i-sarjan sisäosien rungot toimitetaan pohjakäsittelyinä mukaan lukien listat ja sivulevyt. Huomaa, että nämä osat on maalattava paikan päällä.

Ovet ja sisäpuolelta viilutetut yksiköt toimitetaan tehtaalta maalattuina (tai joissakin tapauksissa pohjakäsittelyinä), jotta kalusteille saadaan paikalleen rakennettu ilme ja aikakauteen kuuluva autenttinen tyyli.

Kvänum on valinnut kestävän maalin, jonka kulutuskestävyysominaisuudet ovat hyvät.

Maalin kovettuminen kestää noin 2–3 viikkoa. Käsittele sisäpuolia erittäin varovaisesti maalin kovettumisen aikana.

Lisätietoja maalauksesta on maalauspakkauksen mukana toimitetussa erillisessä ohjeessa.



On tärkeää, että valmistelutyöt, perusteellinen hionta mukaan lukien, suoritetaan oikein, jotta maali tarttuu kunnolla.



Korkeudet ja mitat

Asennuskorkeudet

Kvänumin toimittamien yksiköiden korkeus, syvyys ja leveys vaihtelevat. Kaikki komerot ja seinäkaapit kiinnitetään seiniin tukikiskolla, joka asennetaan 110 mm yksiköiden yläreunan alapuolelle. Alla olevassa piirustuksessa esitetään i-sarjan yksiköiden vakioasennuskorkeudet.

Huomaa, että komeroiden ja alakaappien sokkelitila on 100 mm, että päälle asennettava sokkeli on 120 mm korkea ja että 30 mm paksu työtaso ja seinäkaapin alareuna ovat 490 mm:n etäisyydellä toisistaan.

Korkeissa rungoissa ei ole kiinnikkeitä kiskoille, sillä nämä yksiköt kiinnitetään seinään asennuslistan läpi ruuvattavilla ruuveilla.

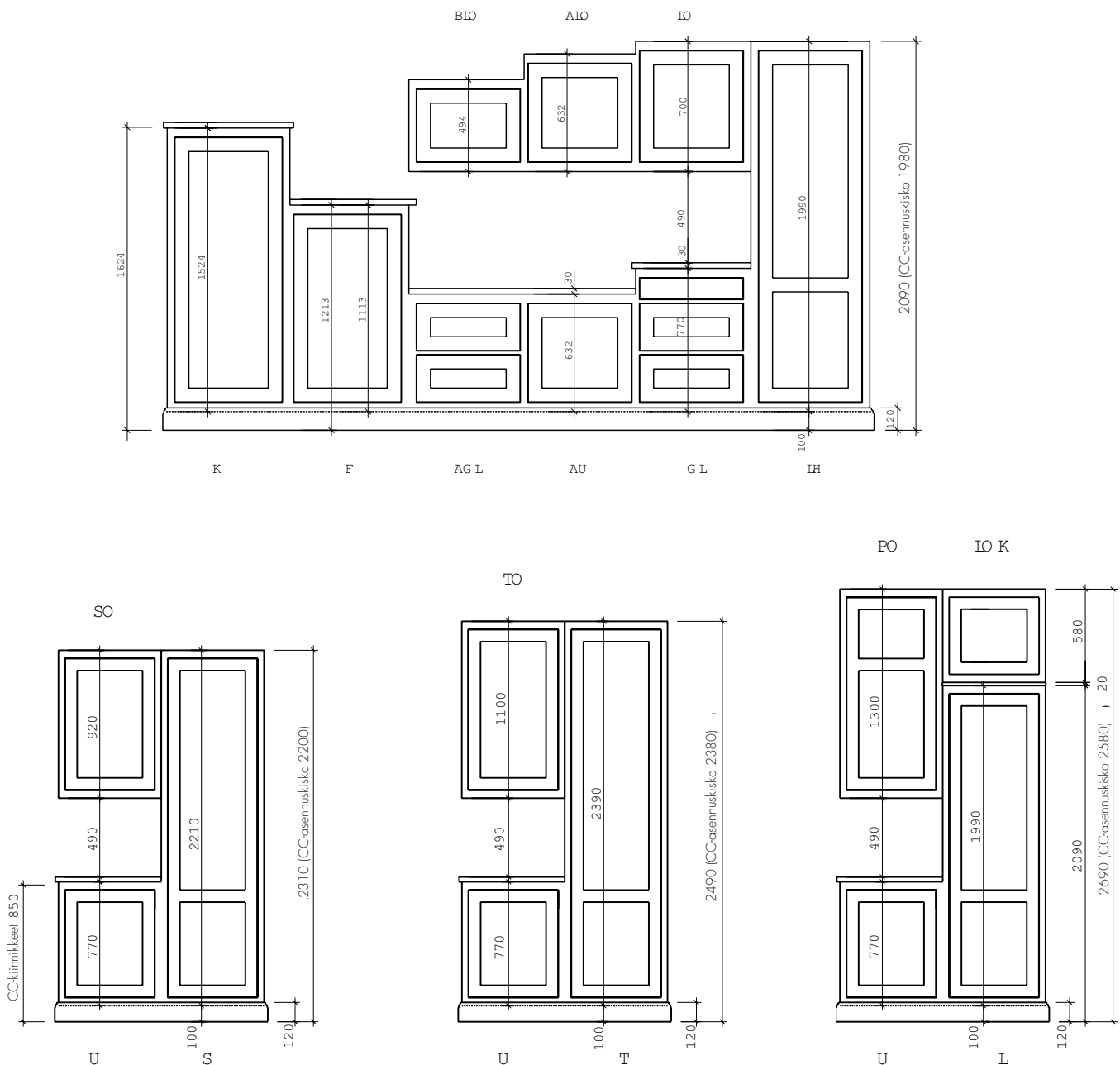

Korkeudet ja mitat

Runkosyvyydet

I-sarjassa on vakiona saatavana viisi eri runkosyvyyttä: 220, 360, 500, 580 ja 680 mm. Seinäkaappien rungot ovat 360 mm syviä. Runkojen takaosissa on 18 mm:n lovet sähköjohtoille ja vesiputkille.



Yksikkörivit, joiden 580 mm syvissä yksiköissä on astianpesukone ja/tai integroitava jääkaappi/pakastin, asennetaan niin, että etäisyys yksikön etureunasta takaseinään on 610 mm.

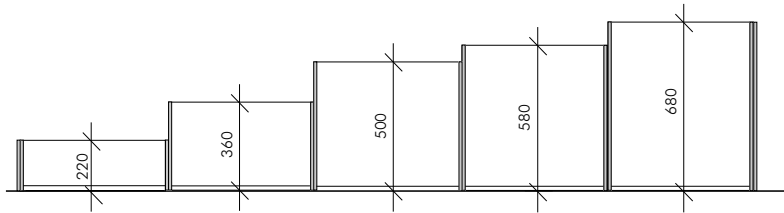

I-sarjan runkojen vakiosyvyydet. Huomaa, että tietyt rungot eivät ole saatavana kaikissa syvyyksissä.

Vesivuotojen estäminen - Vaatimukset

Astianpesukoneen alle on asennettava hyväksytty vuotosuoja ennen laitteen asentamista. Tätä ei voida tehdä jälkikäteen.

Kaikkien sitä vaativien laitteiden alle on asennettava vuotokaukalo.

A - Yksiköiden asennus

Jalat

Alakaapeissa ja komeroissa on säädettävät jalat. Jalat asennetaan työntämällä niiden tapit runkojen pohjassa oleviin reikiin. Asenna neljä jalkaa jokaiseen runkoon. Sokkelin jalan korkeussäätö on -5 mm:stä +65 mm:iin. Jos sokkelin korkeus on alle 95 mm, kierrä jalan osat irti ja lyhennä jalka.

Huomaa, että laatikoita ja ovia sisältävien runkojen pohjat on suunniteltu eri tavalla, minkä vuoksi niiden jalkojen korkeus vaihtelee.

Alakaapit



Tarkista lattian kaltevuus ennen asennustöiden aloittamista.

Tarkista runkojen vaakasuoruus vatupassilla ja säädä tarvittaessa säädettäviä jalkoja. Varmista, että astianpesukone ja muut integroitavat laitteet sopivat paikalleen, vaikka lattia ei olisi tasainen.

Ennen asennuksen aloittamista astianpesukoneen paikalle on asennettava hyväksytyt vuotosuojat, esimerkiksi vuotokaukalo. Tätä ei voida tehdä jälkikäteen.

Lattiaa suojaavat kaukalot on asennettava lattiasuojausta vaativien laitteiden alle.

Kiinnitä rungot puristimilla asennuksen aikana. Suojaa pinnat naarmuilta käyttämällä puristimen leukojen välissä huonekaluhuopaa.

Varmista ennen yksiköiden kiinnittämistä yhteen ruuveilla, että kaikki peitelevyt ja muut sivulevyt on sahattu oikein työtasojen mitat huomioiden. Tämä on erityisen tärkeää, kun käytetään kivistä tai ruostumattomasta teräksestä valmistettuja tasoja, koska niiden mittoja ei voida säätää.

Keittiösaareke

Sokkelijalkojen säätämisen jälkeen ne kiinnitetään lattiaan ruuveilla, jotta saareke ei pääsisi kaatumaan ja siten aiheuttaisi henkilövahinkoja.



Kiinnitä yksiköt asennuksen aikana yhteen puristimilla. Aseta ensimmäinen ja viimeinen ruuvi mahdollisimman korkealle ja mahdollisimman matalalle yksikön etureunassa.

A - Yksiköiden asennus

Hionta ja liimaus

Kaappien rungot on liimattava ja ruuvattava tiukasti yhteen kohtaavat pinnat tasan niin, että vältetään niiden liikkuminen sekä halkeamat. Näiden ohjeiden mukainen liimaus ja ruuveilla kiinnittäminen on välttämätöntä, jotta saavutetaan hyvä lopputulos kittauksen ja maalauksen jälkeen.

Tavoitteena on, että kaksi yhdistettyä kaappia näyttää yhtenäiseltä pinnalta ilman näkyvää liitosta.

Liimattava pinta on ensin hiottava ja karhennettava. Käytä valkoista ulkokäyttöön tarkoitettua liimaa. Laita liimaa tasainen nauha koko sivun pituudelle ylhäältä ja alas rungon etureunaa pitkin. Anna osia yhteen puristettaessa liiman pureskuta ulos rungon etureunasta. Kaavi ulos pureskunut ylimääräinen liima välittömästi.

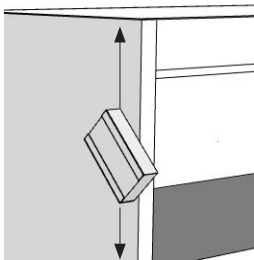

Hio sivut etureunan läheltä ennen liimaamista.

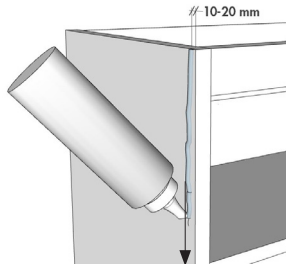

Laita liimaa ylhäältä alas rungon etureunaa pitkin.

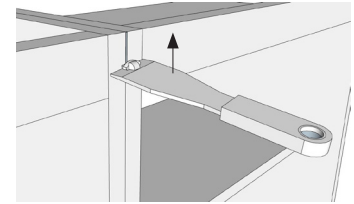

Kaavi ylimääräinen liima pois.

Kiinnitys ruuveilla

Käytä mukana toimitettuja 3,5 x 35 mm:n asennusruuveja, jotka on suunniteltu yksiköiden liittämiseen. Ruuvit sijoitetaan lähelle toisiaan, niin että niiden välinen etäisyys on noin 100 mm. Kiristä ruuvit niin, että niiden kanta uppoaa materiaaliin noin 1 mm:n. Kiinnitä huomiota siihen, ettei ruuvin kärki tule läpi taustamateriaalista.

Tasoituksen ja hionnan jälkeen tuloksena on lähes näkymätön liitos.

Kun yksiköt on ruuvattu yhteen, ne kiinnitetään seinään tarvikelaatikossa toimitetuilla kulmarauodoilla. Huomaa, että koko yksikköriivin kiinnitys seinään muutamasta kohdasta riittää. Kun perusyksikkö on tarpeen tuoda kauemmas seinästä tavallista syvemmän työtason asentamiseksi, seinään kiinnitetään ylimääräisiä tukilistoja yksikön tukemiseksi. Tukilistat tukevat myös työtason takaosaa.

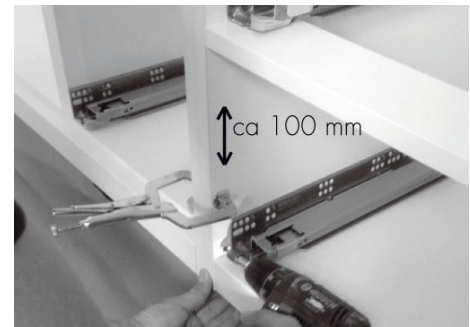

Aseta ruuvit lähekkäin, noin 100 mm:n etäisyydelle toisistaan.



Ruuvien kiinnitys mahdollisimman lähelle yksikön ylä- ja alareunaa.

A - Yksiköiden asennus

Seinäkaapit ja komerot

Seinäkaapeissa ja komeroissa on asennuskiskoille kiinnikkeet. Ne ovat yksiköiden takaosan syvennyksessä. Mukana toimitetaan 2000 mm pitkät tukikiskot, jotka kiinnitetään seinään 110 mm yksiköiden yläreunan alapuolelle koko yksikköriivin pituudelta. Etäisyys mitataan ruuvinkantojen keskipisteestä. Vierekkäisiin yksiköihin tehdään huulokset kiskolle. Huomaa, että kisko päättyy 10 mm ennen viimeisen yksikön ulkoreunaa.

Päätyyksiköiden sivussa on yleensä peitelevy tai -ovi. Ne kiinnitetään yksikköön liimalla ja ruuveilla.

Korkeissa säilytysyksiköissä ei ole kiinnityskiskon kiinnikkeitä, koska nämä yksiköt kiinnitetään seinään asennuslistan läpi ruuvattavilla ruuveilla.

Useimmissa seinäkaapeissa on kohdevalaisimet, jotka kytetään muuntaajaan. Katso kohta Sähköasennukset.

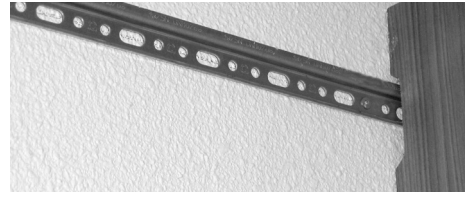

Seinään kiinnitetty asennuskisko.



Seinästä irtoavien yksiköiden aiheuttamien vahinkojen estämiseksi kisko on kiinnitettävä tukevasti takaseinään.



On erityisen tärkeää kiinnittää lattialla seisovat yksiköt seinään, jotta ne eivät pääse kaatumaan.

Ripusta yksiköt kiskoon ja säädä ne sitten paikoilleen sivu- ja pystysuunnassa. Asennuskiskon kiinnikkeitä voidaan säätää laitteen sisäpuolelta säätöruuveilla. Ne näkyvät yksikön takana olevissa soikeissa rei'issä. Yksiköitä voidaan säätää +/- 6 mm pystysuunnassa ja +/- 5 mm syvyyssuunnassa.



Peitä reikä mukana tulevalla peitelevyllä, kun säätö on valmis.

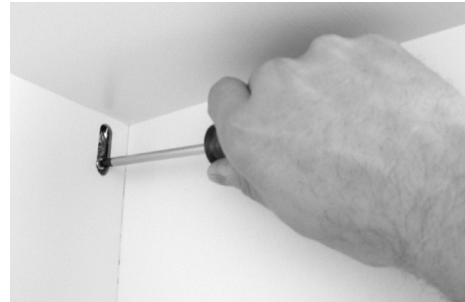

Kiinnikkeiden säätö on helppoa tasakärkisellä ruuvimeisselillä. Peitä reikä säätämisen jälkeen.

A - Yksiköiden asennus

Kun yksiköt on säädetty, ne kiinnitetään yhteen asennusruuveilla.
Toimitukseen sisältyy vähintään 6 ruuvia yksikköä kohti.



Varmista, että asennuskiskoille asennettavat rungot ovat tukevasti kiinni asennuskiskossa.



Yli 1100 mm korkeat seinäkaapit on kiinnitettävä myös alaosaan asennuksen vakauden varmistamiseksi.

Asennettaessa komeroa perusyksikön viereen niiden välissä käytetään usein jakavaa välikappaletta. Välikappale asennetaan, jotta saavutetaan suunniteltu työtason ulkonema.

Varmista, että täysin integroitavien jääkaappien/pakastimien ilmanvaihtoa varten jätetty tila on riittävä. Tarkista asia laitteen valmistajan ohjeista.

Vapaasti seisovien jääkaappien ja pakastimien yläpuolella sijaitsevat komerot kiinnitetään viereisiin komeroihin, seinäkaappeihin tai sivulevyihin. Jääkaappien/pakastimien yläpuolella olevat yläkomerot kiinnitetään takaseinään tai yksiköiden takana oleviin pystysuoriin tukilistoihin kiinnikkeillä. Varmista, että kone sopii kaapin alle.

P-korkeuden korkeat yksiköt muodostetaan yleensä yhdistämällä L-korkeuden yksikkö 20 mm:n vahvuiseen välilistaan ja 580 mm korkeaan seinäkaappiin. Välilista ulkonee kehyksistä 4 mm ja muodostaa vaakasuoran varjostuksen.

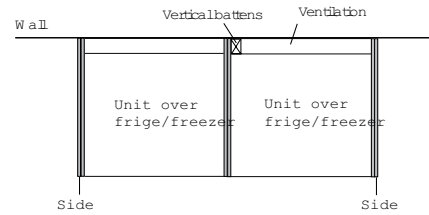

Asennuslistan sijoitus jääkaappien yläpuolelle asennettaville yksiköille.

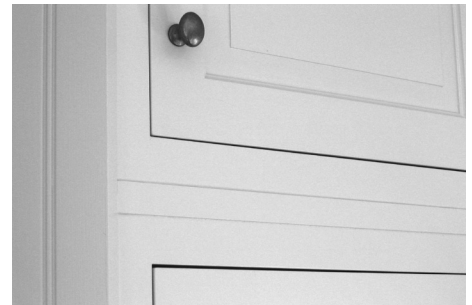

20 mm:n vahvuinen välilista P-korkeuden seinäkaapille

A - Yksiköiden asennus

Sivut ja peiteovet

Sivulevyt ovat tasaisia päätylevyjä, jotka asennetaan yksikön sivuun, jotta oven tai laatikoiden molemmille puolille saadaan sama leveys. Peiteovet valmistetaan kuten kehysovet, ja niitä käytetään samalla tavalla kuin sivulevyjä.

Sivulevyt ja kehykselliset päätykasetit kannattaa usein kiinnittää ennen yksikön sijoittamista paikalleen. Tämä helpottaa yksikön käsittelyä, varsinkin jos kyseessä on komero tai seinäkaappi. Huomaa, että sivulevyt liimataan yksikköön. Hio yksikön sivut kevyesti tarttuvuuden varmistamiseksi. Käytä rakennusliimaa tai vastaavaa. Kiinnitä levy puristimilla ja käytä tarvittaessa piiloruuveja yksikön sisäpuolella.



Huomaa, että korkeiden päätykasettien suuremman paneelin tulisi olla yläpuolella.



Sivulevy asennettuna seinäkaapin sivuun.



Päätykasetti, joka on asennettu seinäkaapin sivuun.

A - Yksiköiden asennus

Rulo-ovella varustettu yksikkö

Rulo-ovella varustettu yksikkö asennetaan samalla tavalla kuin muut yksiköt. Ole erityisen varovainen kiinnittäessäsi rullaovella varustettu yksikköä sen viereisiin yksiköihin, jotta ne eivät purista tai vedä sitä. Se voi jumiuttaa rulun.

Yksikön sivuille upotetut kiskot voidaan rasvata. Rulun joustaa voidaan säätää poistamalla ensin kahva. Siihen pääsee käsiksi kaapin sisäpuolelta. Ruuvit ovat kahvan takana. Nosta rulo-ovi pois valkoisilta kiskoilta ja kiristä tai löysää joustaa rulo-oven avulla. Jos rulo-ovi irrotetaan, varmista ennen sen uudelleen asentamista, että valkoisten muovitappien päissä olevat nuolet osoittavat ylöspäin. Vedä rulo-ovi takaisin paikalleen kiskoille ja kiinnitä kahva. Joustaa voi olla tarpeen säätää, kun rulo-ovea on käytetty jonkin aikaa.

Huomaa, että kahvinkeitin ja muut pienlaitteet on otettava kaapin ulkopuolelle, kun niitä käytetään. Laitteista tuleva höyry ja kosteus voivat vahingoittaa runkoa.



Rulo-ovella varustettu yksikkö, jonka ovi on osittain auki. Kiinnitä kokoonpanossa huomiota siihen, etteivät sivut joudu puristuksiin, koska se voi jumiuttaa rulo-oven.

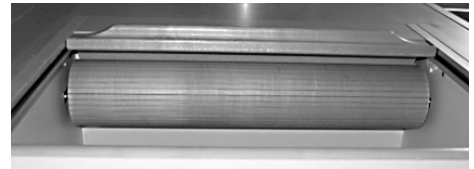

Täysin auki oleva yksikkö, jonka rulo-ovi on kierretty ylös. Kuvattu alhaalta päin.

A - Yksiköt integroitaville laitteille

Rungot uuneille

Uunille tarkoitettu runko on joko 640 mm tai 940 mm leveä. Toimitukseen sisältyy uunia varten kaksi asennuslistaa, jotka ruuvataan kiinni yksikön sivuille. Asennuslistat on sijoitettava riittävän syväälle, jotta uunin etuosa on samassa tasossa yksikön etureunan kanssa.

Integroitaville uuneille/kahvikoneille/mikroaaltouuneille/höyryuuneille ym. tarkoitetut komerot.

Integroitaville laitteille tarkoitetut komerot ovat 640 mm leveitä. Toimitukseen sisältyy uunia varten kaksi asennuslistaa, jotka ruuvataan kiinni yksikön sivuille. Asennuslistat on sijoitettava riittävän syväälle, jotta uunin etuosa on samassa tasossa yksikön etureunan kanssa.

Laitteille tarkoitetun tilan korkeus on vakio. Jos laitteen yläpuolelle jää aukko, asenna siihen peitelevy. Kiinnitä levy liimalla ja ruuveilla.

Yksikön takaosassa on 45 mm:n tila putkia ja riittävää ilmanvaihtoa varten.



Jos laite vaatii ilmanvaihtoa, tee sokkelin alalaitaan aukko ja asenna haluttaessa siihen säleikkö.



Takuu ei kata höyryuunin höyryn aiheuttamia vaurioita.



Huomautus! Muista asentaa vuotosuoja lattialle!



Komero integroitavalle uunille tai mikrolle. Huomaa, että mikron etuosa on samassa tasossa rungon etureunojen kanssa.



Yksityiskohta, jossa näkyvät integroitavalle uunille tarkoitetut asennuslistat.

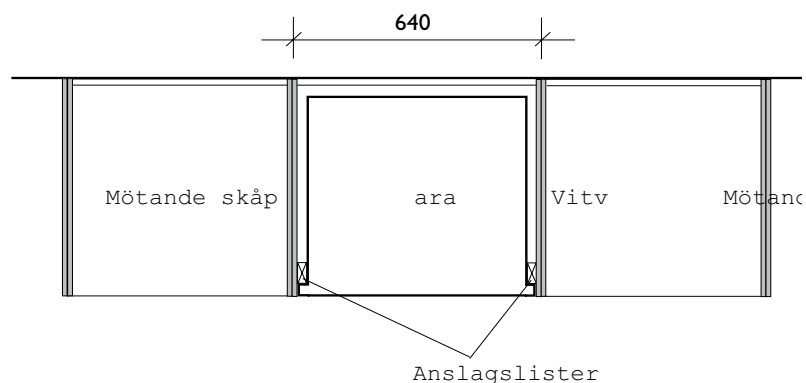

Poikkileikkaus integroitavan uunin kohdalta.

A - Yksiköt integroitaville laitteille

Korkeat yksiköt integroitaville jääkaapeille/ pakastimille

Integroitavilla jääkaapeille tarkoitetut komerot ovat yleensä 640 mm leveitä. Huomaa, että kaikki kylmälaitemallit eivät sovi asennettaviksi tähän sarjaan, jossa ovi uppoaa rungon kanssa samaan linjaan. Varmista, että laite sopii kaappiin.

Asenna jääkaappi valmistajan ohjeiden mukaisesti.



Huomaa, että jääkaappi on sijoitettava yksikön keskelle, sillä muuten yksikön ja laitteen ovien väliset kytkentämekanismit eivät toimi.

Laitteen sijoittamista varten tarkoitetut asennuslistat on asennettu yksikön sisään. Asennuslistat on sijoitettava 30 mm:n päähän yksikön etureunasta, jotta ovi sulkeutuu kunnolla.

Asenna ensin laite ja sitten ovi. Muista kiinnittää vedin tai nuppi oveen ennen sen asentamista laitteeseen.

Tarkista, että jääkaapin/pakastimen ovi sulkeutuu tiiviisti.



Jos laite vaatii ilmanvaihtoa, tee aukko sokkelin alalaitaan tai asenna siihen säleikkö. Yksikössä on oltava ilmanvaihtoa varten aukko yläosassa tai peitelevyn asennetun säleikön kautta.

Jos yksikkö on suunniteltu laitteelle, jonka ilmanvaihto tapahtuu vain alaosan kautta, noudata valmistajan ohjeita.



Huomautus! Muista asentaa vuotosuoja lattialle!



Integroitavat ovet vapaasti seisoville jääkaapeille, Gaggenau RB 492 ja RY 492

Suosittellemme jääkaapin/pakastimen päälle tulevan yksikön leveydeksi 952 mm. Asenna kaksi 19 mm:n sivua jääkaapin/pakastimen yksikön alle laitteen molemmille puolille.

Päälle tuleva sokkelimalli **ei sovellu** käytettäväksi yhdessä tällaisten jääkaappien kanssa.



Integroitavan laitteen sisältävän korkean yksikön ilmanvaihto sokkelin alalaidassa olevan aukon kautta. Sokkeliin voidaan vaihtoehtoisesti asentaa alumiininen säleikkö, joka maalataan vastaamaan keittiön värimaailmaa.



Integroitava jääkaappi asennettuna komeroon. Huomaa oven pysäytinrima.

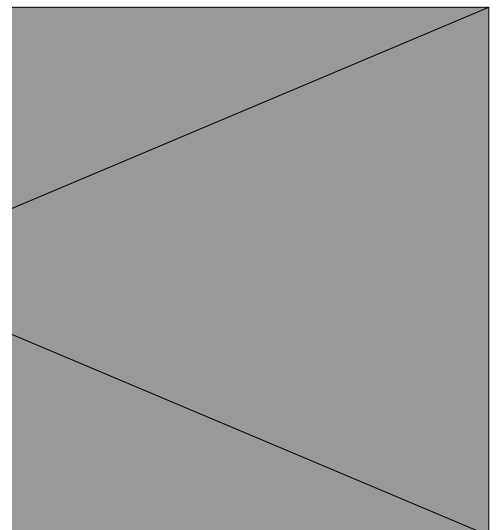

A - Yksiköt integroitaville laitteille

Integroitavat jääkaapit ja pakastimet

Integroitavat jääkaapit ja pakastimet asennetaan 640 mm leveään tilaan.

Aloita mittaamalla 640 mm leveä tila. Asenna sivulevyt ja sitten laite. Kiinnitä alemmat asennuslistat siten, että ne ovat samassa tasossa sivulevyjen etureunojen kanssa. Asenna ovi valmistajan ohjeiden mukaisesti. Muista asentaa myös vedin.

Jääkaapin ilmanvaihto tapahtuu vain laitteen alaosan kautta. Noudata valmistajan ohjeissa ilmoitettuja vaatimuksia ilman virtaukselle. Tuuletusaukot ovat näkyvissä, kun ovi on auki. Peitä ne peitelevyllä tai vastaavalla ja asenna sokkeliin alumiinisäleikkö. Maalaa säleikkö ja sokkeli.



Asenna sokkeli niin, että se voidaan helposti irrottaa laitteen huoltoa varten.



Huomautus! Muista asentaa vuotosuoja lattialle!

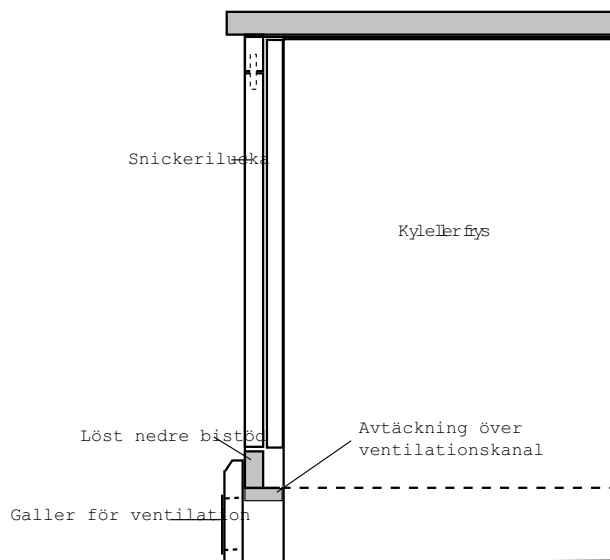

A - Yksiköt integroitaville laitteille

Integroitava astianpesukone

Täysin integroitavat astianpesukoneet asennetaan 640 mm tai 490 mm leveään tilaan.



Huomaa, että tilan syvyyden on oltava vähintään 610 mm, jotta laitteelle ja ovelle on tarpeeksi tilaa.

Kiinnitä 19 mm:n sivulevyt astianpesukoneen molemmille puolille. Tällöin astianpesukoneen ovi ja viereisten yksiköiden ovet jäävät sopivan etäisyyden päähän toisistaan.

Asenna astianpesukone ja kansilevy erikseen toimitettujen ohjeiden mukaisesti.

DM-kansilevyä käytetään vain matalien laitteiden kanssa.

Sokkeli asennetaan astianpesukoneen eteen samalla tavalla kuin tavalliseen yksikköön. Sokkelin yläreunaan voi olla tarpeen tehdä lovi, jotta ovi pääsee aukeamaan.



Varmista, että alareunuksen päälle asennettava sokkeli on helposti irrotettavissa laitteen huoltoa varten.



Huomautus! Muista asentaa vuotosuoja lattialle!



On tärkeää suojata yksikön sisäpuoli kosteusvaurioilta. Takuu ei kata vaurioita, jotka aiheutuvat esimerkiksi astianpesukoneen avaamisesta liian aikaisin, jolloin höyry voi vahingoittaa yksikön sisäpuolta.

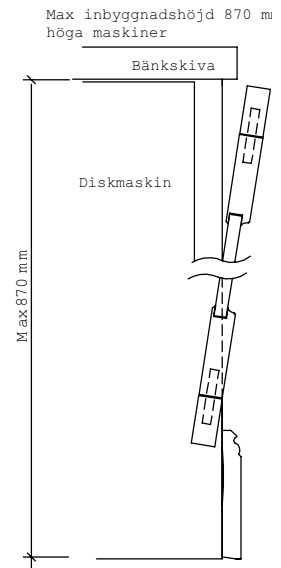
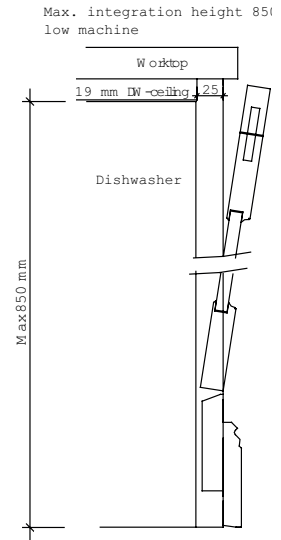

Yksityiskohta laitteesta, johon on asennettu kalusteovi.

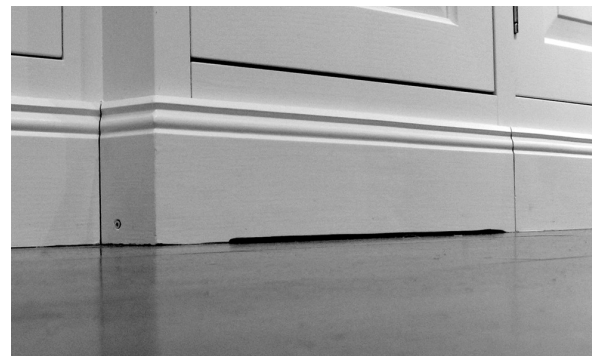

Täysin integroitavien astianpesukoneiden alla oleiviin sokkeleihin tehdään huomaamaton aukko lattianrajaan, jotta mahdollisesti vuotava vesi valuu ulos. Huolehdi myös siitä, että sokkeli voidaan helposti irrottaa laitteen huoltoa varten.

A - Yksiköt integroitaville laitteille

Komerot integroitaville astianpesukoneille.

Integroitaville astianpesukoneille tarkoitetut komerot kiinnitetään paikoilleen tavalliseen tapaan käyttäen viereisiä yksiköitä tai sivulevyjä.

Kiinnitä koneen mukana tuleva höyrystöyksilö työtason alle astianpesukoneen valmistajan ohjeiden mukaisesti.

Vuotosuoja, joka tavallisesti sisältyy toimitukseen, asennetaan lattialle astianpesukoneen alle.

Aseta astianpesukone paikoilleen.

Kiinnitä koneen sivut tai yläosa valmistajan ohjeiden mukaisesti.

Kiinnitä kalusteovi astianpesukoneen luukkuun. Muista asentaa nuppi tai vedin ennen kalusteoven asennusta koneeseen.

Asenna astianpesukoneen peitelevy mukana toimitetun erillisen ohjeen mukaisesti.



Huomautus! Muista asentaa vuotosuoja lattialle!

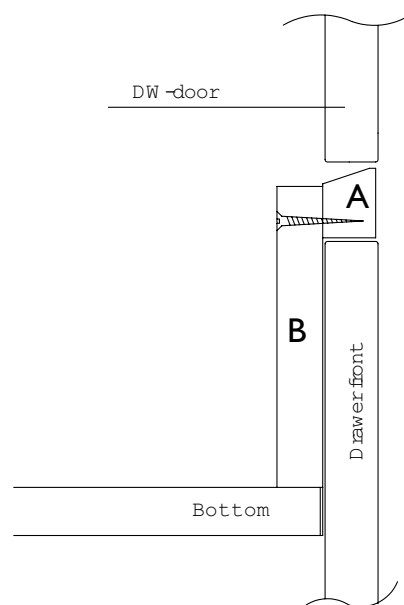

Yksityiskohtainen piirros astianpesukoneen peitelevyn asennuksesta.

Muut yksiköt ja koristelistat

Peitelevyt ja koristelistat

Asenna peitelevyt aina samaan tasoon yksiköiden sivujen kanssa. Seinien ja seinäkaappien väliset peitelevyt, joissa on viilutettu alareuna, on viistettävä 45 asteen kulmaan, jotta muodostuu 90 asteen jiiiriliitos, joka liimataan yhteen asennettaessa.

Kiinnitä peitelevyt liimaamalla tai ruuveilla yksikön sisäpuolelta. Aseta ruuvit niin, että ne ovat mahdollisimman huomaamattomia. Leveät peitelevyt tarvitsevat ylimääräistä tukea seinistä tai katosta.

I-sarjan seinäkaapissa on 49 mm korkea tukilista rungon etureunassa. Jos kattopaneeli voidaan kiinnittää suoraan tähän tukilistaan, muuta tukea ei tarvita. Jos etäisyys kattoon on suuri, on saatavana ylimääräinen tukilista, joka voidaan liimata ja naulata asennettuun tukilistaan ja kattoon. Tukilistan mitat ovat 2400 x 195 x 10 mm. Kiinnitä vankka tukilista kattoon tukemaan kattolistaa ja peitelevyä.

Profiloidut listat

Kattoon vasten asennettavat koristelistat ja ulkonemat voidaan tehdä samantyyppisestä listasta. Kattolista on kovera lista, jonka mitat ovat 65 x 65 mm ja joka toimitetaan pohjakäsiteltynä eri pituisina kappaleina. Kattolista liimataan ja naulataan paikalleen asennuksen yhteydessä.



Peitelevy katon tukilistan ja seinäkaapin yläosan välissä.



Kovera kattolista

A - Asennustiedot

Sivu- ja peitelevyt

Joissakin keittiöissä viilutettuja sivu- ja peitelevyjä käytetään esimerkiksi keittiösaarekkeissa tai vapaasti seisovien jääkaappien/pakastinten sijoittamiseen. Sivu- ja peitelevyt toimitetaan suunnittelijan antamien mittojen mukaan, ja niitä on mahdollisesti säädettävä hieman paikan päällä.

Saarekkeiden ja baaripöytien taustalevyt liimataan ja kiinnitetään ruuveilla yksiköiden sisäpuolelta.

Vapaasti seisovan jääkaapin/pakastimen vieressä olevat tai astianpesukoneeseen päättyvällä yksikkörivillä olevat sivulevyt kiinnitetään seinään ja lattiaan. Huomaa, että alakaapin ja jääkaapin/pakastimen välissä olevat tukevat sivulevyt voivat alkaa sokkelin korkeudesta. Jos lattiaa vasten tulee viilutettu puoli, säädettävät jalat on asennettava sivulevyn lattiaa päin olevaan reunaan. Työstä sivulevyt haluttuun mittaan.

Sivu- tai peitelevyn leikattu reuna on käsiteltävä kosteusvaurioiden estämiseksi.

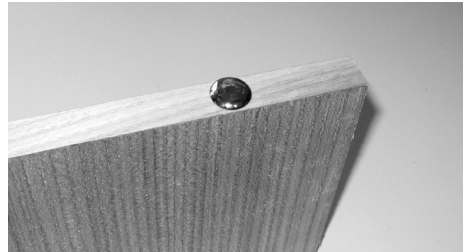

Seinäkaappiin kiinnitetty peitesivu.

Pilasterit



Kvänum toimittaa jyrittyjä, suoria ja viistettyjä pilastereita, joiden leveys on 50 ja 75 mm. Pilasterit kiinnitetään yleensä paikoilleen ruuveilla viereisen yksikön sisältä. Pilasterit sijoitetaan yleensä ulkonemaan viereisestä yksiköstä suunnittelijan suositusten mukaan.

Huomaa, että jos pilasterin viereen jää rako, pilasterin ja viereisen yksikön väliin asennetaan peitelevy.

Jos pilasteri seisoo työtasolla, kosteuden suojaamiseen on käytettävä pehmeää tiivistysainetta.



Liesituulettimen viereen asennettu suora pilasteri.



A - Asennustiedot

Hyllyt, ruoansäilytysyksiköt ja antiikkihyllyt

Hyllyissä on kiinnitinlevyt piilokiinnitykseen tai joissakin tapauksissa takaosassa tukilevy, jonka kautta hylly kiinnitetään ruuveilla seinään. Joissakin hyllyissä on piilokannattimet, jotka ruuvataan seinään ja joihin hylly sitten kiinnitetään. Kannattimissa on epäkeskinen kiinnitys, jonka ansiosta hyllyjä voidaan asennuksen jälkeen säätää pystysuunnassa.

Piilokannattimet voidaan tehdä myös liimaamalla teräskiinnikkeet seinään porattuihin reikiin. Hylly liimataan sitten kiinnikkeisiin.

Tarkista, minkä tyyppiseen seinään hyllyt kiinnitetään.

Paras ratkaisu levyateriaalista valmistetuille seinille on asentaa tukilista hyllyn taakse niin, että seinässä on runsaasti materiaalia kannattimien kiinnittämiseen.



Hylly, jossa on tilaa lasiastioille ja säilytyslaatikoille.

Tikkaat ja kiskot

Kisko on valmistettu teräsputkesta, joka kiinnitetään 75 tai 50 mm:n välilevyyn. Lista asennetaan suunnitelmasta riippuen ulkonemaan 20–25 mm etureunasta ja 10 mm sivuista. Kiinnitä lista tukevasti sen ylä- ja alapuolella olevien yksiköiden sisäpuolelta niin, että se kestää tikkaiden ja aikuisen henkilön painon.

Asenna oikea määrä kiskon kannattimia ja sijoita ne myyjän kanssa sovituin välein. Kiskon kannattimien välinen etäisyys saa olla korkeintaan 1000 mm. Kiskon pää kiinnitetään liimalla.

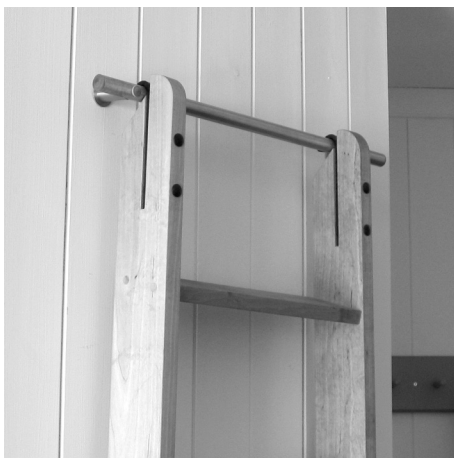

Seinäkiinnitys tikkaille.



Kiskoon nojaavat tikkaat. Huomaa, että kisko on kiinnitetty yksiköiden väliseen välikappaleeseen.

A - Asennustiedot

Puiset liesikuvut

Liesituulettimista on saatavana monia erilaisia malleja, mutta ne kaikki asennetaan samalla tavalla.



Kaikki ilmanvaihtoa koskevat asiat on annettava pätevän asentajan hoidettavaksi.

Pidä kunkin mallin tekniset eritelmät helposti saatavilla. Pyydä suunnittelijaa toimittamaan tarvittavat tekniset tiedot.

Joissakin liesituulettimissa on pilasterit, jotka yltyvät alas työtasolle. Varmista, että pilasterien alareunat tiivistetään silikonilla. Silikoni myös kiinnittää pilasterin työtasoon. Kiinnitä sitten liesituulettimen reunus pilastereihin. Asenna lopuksi seinäkaappi tai etupaneeli ja liesituuletin.

Sundby

Sundby-liesituuletin asennetaan seinään niin, että sen sivut ovat vapaita, eivätkä ne ole suoraan kiinni muissa yksiköissä.

Liesituuletin kiinnitetään seinään seinätyypin mukaisella määrällä kiinnitysruuveja, jotka ruuvataan liesituulettimen sisäpuolelta suoraan liesituulettimen takapaneelin läpi.

1340 mm leveissä Sundby-liesituulettimissa on myös asennuslista, jonka läpi kiinnitysruuvit ruuvataan ja joka osaltaan kannattaa liesituuletinta.

Liesituulettimen yläosa toimitetaan pohjakäsittelyynä, jotta se voidaan maalata käsin paikan päällä. Liesituulettimen sisäpuoli on vuorattu alumiinipinnoitetulla korkeapainelaminaatilla.



Sundby-liesituuletin, liesituulettimen yläosa on tasoitettu ja maalattu paikan päällä.

A - Asennustiedot

Trolmen ja Råbäck

Trolmen- ja Råbäck-reunukset valmistetaan vakioleveysinä 900 mm ja 1200 mm leveisiin yksiköihin. Reunukset yhdistetään aina pilastereihin.

Syvämpiin työtasoihin asennettaessa liesituuletin kiinnitetään kannattimella 85 mm kauemmaksi seinästä. Liesituulettimen kokonaissyvyys on tällöin 580 mm, ks. alla oleva piirros.



Huomaa, että pelkkä liesituulettimen kiinnittäminen ruuveilla pilastereihin ei riitä. Seinään tai tukilistoihin on kiinnitettävä tukikiskot kannattamaan liesituuletinta ja estämään sen putoamisen.



Kuva Råbäck-liesituulettimen profiloidusta listasta.

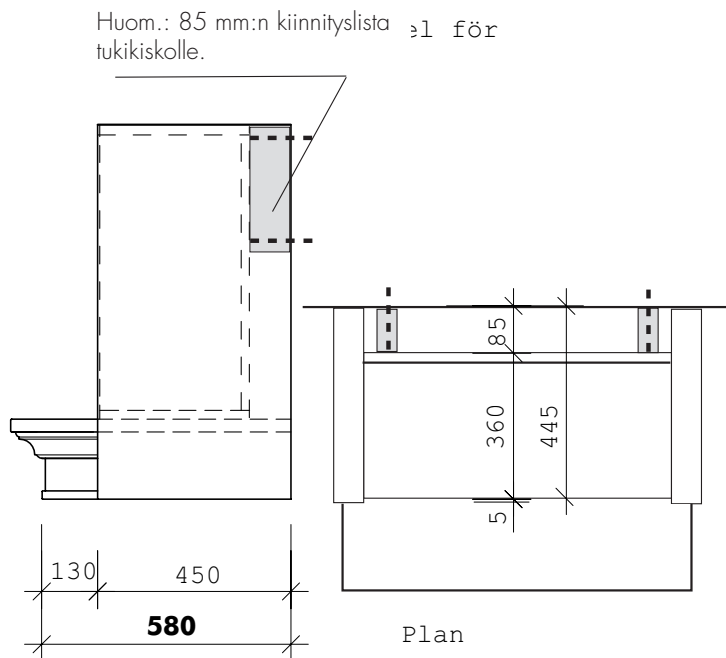

Huomaa, että 580 mm syvä liesituuletinta asennettaessa on käytettävä 85 mm paksuja asennuslistoja, jotta tukikisko voidaan kiinnittää vakaasti. Kiinnitä asennuslistat seinään ruuveilla. Varmista, että ruuvit ovat riittävän pitkiä antamaan riittävästi tukea tukikiskolle.

A - Sokkelit

Koristesokkelit

I-sarjan yksiköihin asennetaan yleensä koristesokkelit. Sokkeli kiinnitetään kaapin alareunukseen. Sokkelit toimitetaan pohjakäsittelyinä ja vaihtelevissa pituuksissa.

Koristesokkeleiden mukana toimitetaan tukikappaleet. Ne sijoitetaan sokkelin jalkojen alle tukemaan alareunaa. Kiinnitä kappaleet kevyesti lattiaan liimalla tai kaksipuolisella teipillä.

Kaapit asennetaan normaalisti 100 mm lattian yläpuolelle. Koristelivat peittävät tämän välin ja ulottuvat noin 20 mm kaapin alareunuksen päälle. Valmiissa keittiössä lattian kaltevuus voi näkyä sokkelin alta.

Välikappale

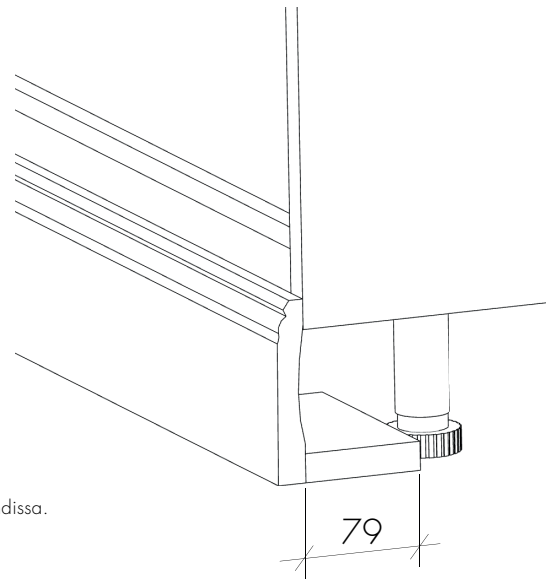

Pituussuuntaiset liitokset viistetään yhtymäkohdissa.

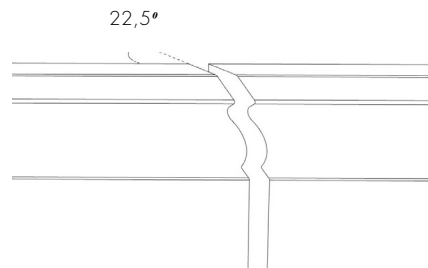

A - Sokkelit

Sokkelin asentaminen laitteen eteen

Työstä osa laitteen edessä olevasta sokkelista irrotettavaksi, jotta laite on helppo vetää ulos huoltoa varten. Tällaisissa tapauksissa on tarkoituksenmukaista katkaista sokkeli laitteen molemmilta puolilta.

Tee leikkaukset laitteen molemmin puolin noin 200 mm sen ulkopuolelle.

Liimaa ja ruuvaa irrotettavan sokkelikappaleen tueksi puupalikka viereisten sokkelien liitoskohtien taustapuolelle.

Kiinnitä irrotettava sokkelikappale etupuolelta laitteen alle ruuvilla (katso kuva). Irrotettavan sokkelikappaleen korkeutta on ehkä säädettävä, jotta astianpesukoneen luukku voidaan avata esteettä.

Varmista, että integroitavien laitteiden edessä olevat sokkelit on helppo irrottaa, jos laitteet tarvitsevat huoltoa.

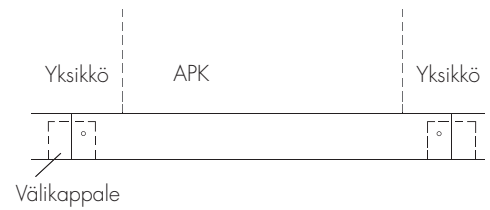

Lattianrajan tiivistys



Sokkelit toimitetaan maalattuina. Suojausta voidaan parantaa lisäämällä maalikerroksia.

Laattalattiaa vasten tulevan sokkelin alle voidaan asentaa kumitiiviste siistimmän ilmeen luomiseksi.

Tiivistenauha kiinnitetään sokkeliin kaksipuolisella teipillä.

Tiivistenauha ei sisälly toimitukseen, joten se on lisättävä erikseen tilaukseen.

B- Kodinkoneet

Yleistä tietoa



Kaikki vesi-, sähkö-, kaasu-, viemäröinti- ja ilmanvaihtotasennukset on annettava valtuutetun ammattilaisen tehtäväksi.

Muussa tapauksessa takuut ja vakuutukset voivat raueta. Tutustu huolellisesti toimittajan laatimiin asennusohjeisiin ja noudata ilmanvaihtoa, eristystä, paloturvallisuutta ym. koskevia ohjeita.

Monissa rakennuksissa ja huoneistoissa on vanhoja sähköasennuksia. Tarkista sähköasentajalta, että valitut laitteet voidaan kytkeä olemassa olevaan virtalähteeseen.

Astianpesukoneet – Astianpesukoneista on saatavilla kolme eri versiota: täysintegroitava, osittain integroitava, jossa puupaneeli ja näkyvä laitteen paneeli, sekä integroitava, jossa koneen oma etuosa näkyy. Integroitavat koneet asennetaan valmistajan ohjeiden mukaisesti. Katso lisätietoja integroitavia astianpesukoneita koskevasta osiosta.

Mielen täysin integroitavissa astianpesukoneissa on merkkivalo oven yläosassa. Joissakin asennustyypeissä merkkivalo jää piiloon.



Huomaa, että astianpesukonetta ei saa koskaan avata kuivausohjelman aikana, jotta höyry ei pääse ulos koneesta ja tiivisty lähellä oleviin puurakenteisiin.

Huomautus! Muista asentaa vuotosuoja lattialle!

Uunit – Uuneja on saatavana vakiokokoisina 640 mm tai 940 mm leveisiin yksiköihin. Komeroihin asennettavien uunien ilmanvaihto tapahtuu laitteen etuosan kautta. Tästä huolimatta on usein suositeltavaa mahdollistaa ylimääräinen ilmanvaihto tekemällä aukko sokkeliin helpottamaan ilman virtausta laitteen takana.

Höyryuunit – Saatavana vesi- ja viemäriliitännöillä tai ilman niitä. Tarkista tilaamasi malli toimittajalta. Lue asennusohjeet huolellisesti. Tarkista liitännät ja sähkövaatimukset ennen asennustöiden aloittamista.



Huomautus! Muista asentaa vuotosuoja lattialle!



Täysintegroitu 45 cm leveä astianpesukone.

B- Kodinkoneet

Mikroaaltouunit – Mikroaaltouunit on yleensä tarkoitettu asennettavaksi komeroihin tai seinäkaappeihin. Joissakin tapauksissa mikroaaltouunitin yläpuolella oleva aukko on peitettävä peitelevyllä. Leikkaa levy halutun korkuiseksi ja kiinnitä se sisäpuolelta teräskiinnikkeillä.



Mikroaaltouuni voidaan sijoittaa myös kaappiin oven taakse, mutta sitä ei saa käyttää, kun ovet tai rulo-ovet ovat kiinni.



Huomautus! Muista asentaa vuotosuoja lattialle!

Kahvinkeitimet – Joidenkin valmistajien mallistoihin kuuluu kahvikoneita, jotka voidaan integroida komeroihin tai seinäkaappeihin. Asenna koneet valmistajan ohjeiden mukaisesti. Kiinnitä huomiota siihen, tarvitseeko kone vesi- tai viemärintiliitäntää.

Jääkaapit ja pakastimet – Jääkaapeista ja pakastimista on saatavilla lukuisia erilaisia malleja ja kokoja. Täysintegroitaviksi suunnitellut jääkaapit ja pakastimet on asennettava valmistajan ohjeiden mukaisesti.



Varmista, että sokkelissa on aukko tai että ilmankierto laitteen ympärillä on muuten riittävä. Katso valmistajan asennusohjeet.

Huomautus! Muista asentaa vuotosuoja lattialle!

Jääpalakoneet – Suurissa jääkaapeissa on usein jääpalakone. Huomaa, että jotkin mallit vaativat vesi- ja viemärintiliitäntät. Tarkista vaatimukset laitteen toimittajalta. Kiinnitä erityistä huomiota ilmanvaihtoon laitteen ympärillä. Muista mitata ovien paksuus ja avauskulmat.



Mikroaaltouuni, jossa on ruostumattomasta teräksestä valmistettu runko.



Jääpalakone, jossa on ruostumattomasta teräksestä valmistetut ovet.

B - Kodinkoneet

Liesituulettimet – Liesituulettimista on saatavilla lukuisia erilaisia tyyppejä, malleja ja kokoja. Asennuksen varhaisessa vaiheessa on varmistettava, että tarvittavat tuuletuskanavat on jo asennettu tai voidaan asentaa. Muuten liesituulettimet eivät toimi kunnolla. Varmista kanavien halkaisijat ja oikea sijoitus ilmanvaihdon asiantuntijalta. Huomaa, että kanavien mutkat vähentävät tehokkuutta merkittävästi.



Asennus on annettava valtuutetun ammattilaisen tehtäväksi.

Kaikki kanavat ja putket on asennettava hyvissä ajoin ennen muiden keittiöyksiköiden ja mittatilauskalusteiden asentamista.



Liesituuletinta asennettaessa asunnon omistajan on varmistettava, että järjestelmä ei aiheuta häiriötä muille asukkaille. Häiriöiden estämiseksi voidaan myös valita sisäilmaa kierrättävä liesituuletin.

Jos liesituuletin asennetaan tulisijan lähelle, nuohoojan on tarkastettava asennus. Ota yhteyttä nuohoojaan hyvissä ajoin ennen asennustöiden aloittamista.

Vapaasti riippuvilla liesituulettimilla on oltava asianmukaiset kattotuet. Tarkista asennusohjeet.

Kattoon asennettavat liesituulettimet vaativat johdotuksen ohjauksikköön ja kanavoinnin puhaltimen moottorille.

Kaasulieden yllä olevia liesituulettimia ei saa asentaa polttimien lähelle. Tarkista valitun liesituulettimen asennusohjeet.

Keittotasot, grillit, rasvakeittimet ja höyrystimet

Näistä laitteista on saatavilla lukuisia erilaisia malleja, mutta niille kaikille yhteistä on, että ne asennetaan työtasoihin.

Keittotasot kiinnitetään alapuolelta tai työtasoihin asennetuilla erikoislistoilla. Osa keittotasosta liimataan kiinni työtasoon. Tarkista, tarvitsevatko keittotasot erityisen paljon tilaa perusyksiköstä. Esimerkiksi höyrystimet vaativat viemäriliitokset ja rasvakeittimet ja grillit tarvitsevat tilaa tyhjennyshanoille. Joissakin tapauksissa keittotason sijoittamiseen tarvitaan valekaappi. Tarkista valmistajan asennusohjeet.



Vapaasti ripustettava liesituuletin

B - Kodinkoneet

Jätehuoltoyksiköt - Jätehuoltoyksiköt asennetaan keittiöaltaiden alle, ja ne hienontavat keittiöjätteet, jotta ne voidaan huuhdella viemärijärjestelmään. Tarkista, että tämä on sallittua alueellasi. Huomaa, että jätehuoltoyksikkö tarvitsee lähes kaiken keittiöaltaan alla olevan tilan.

Putkityöt - Hanojen, vesilukkojen ja keittiöaltaiden asentaminen on annettava valtuutetun ammattilaisen tehtäväksi. Huomaa, että hana ei sisälly Kvänumin toimitukseen, ellei toisin mainita.

Tehtäessä putkille reikiä kaapin pohjaan on otettava huomioon mm. korkeat ja matalat laatikot. Aseta putket aina mahdollisimman lähelle yksikön takaosaa ja mahdollisuuksien mukaan sivulle, jossa ei ole korkeaa laatikkoa / ulosvedettävää osaa. Putket voidaan sijoittaa myös yksiköiden taakse tai niiden sokkeliin.



Kaikissa laitteissa, joissa on vesiliitäntä, kuten astianpesukoneissa, keittiöaltaissa, jääkaapeissa/ pakastimissa, kahvikoneissa ym., on oltava vuotosuoja lattialla. Katso lisätietoja laitteen mukana toimitetuista ohjeista.

Kaasu



Kaikki asennustyöt on annettava valtuutetun ammattilaisen tehtäväksi.

Toimitukseen ei sisälly asennustarvikkeita, kuten letkuja, liittimiä, välikappaleita, putkia ja paineensäätimiä.

Katso lisätietoja paikallisista kaasuasennuksista koskevista määräyksistä.

B - Sähköasennukset

Yleiset sähkötiedot

Tarkista sähköasentajalta, millaisia vaatimuksia on kiinteistössä, johon kalusteet asennetaan. Joissakin tapauksissa voi olla tarpeen päivittää virtalähde vastaamaan lisääntyntä virrantarvetta.

Kaikkien yksiköiden takapaneelissa on 18 mm:n tila kaapeloinnille.

Kaikki sähköliitännät on tehtävä toimitukseen sisältyviä komponentteja käyttäen. Liitännöissä tulee käyttää valmiiksi koottuja pikaliittimiä toisiopuolella ja pistokeliitäntöjä ensiöpuolella pistorasioihin. Tällöin valmistajan takuu pysyy voimassa, minkä lisäksi valaisimet ja ohjaimet voidaan vaihtaa ilman työkaluja.

Varmista, että kaapelit eivät ole kireällä asennuksen aikana. Niiden tulisi kulkea vapaasti yksiköiden takana, jotta kiintokalusteet voidaan tarvittaessa vetää myöhemmin ulos vaihtamista varten.

Muuntajat on asennettava esteettömiin paikkoihin joko yksikön sisään tai paneelin taakse. Tapauksissa, joissa seinäkaapeissa on yläpuolinen liitäntä, laitteen yläosaan porataan reikä reikäsaahalla. Muuntaja tuodaan sitten reiän läpi, ja reikä peitetään suojakannella. Tämä ei koske yksiköitä, joissa on viilutettu sisäpuoli.

Muuntajaa ei saa kytkeä jääkaappien, pakastimien tai loisteputkien kanssa samaan vaiheeseen. Epätasainen virta voi aiheuttaa valaisimen ennenaikaisen vioittumisen.

Jos valaistusta ohjataan himmentimellä, varmista, että se on yhteensopiva elektronisten muuntajien kanssa.



- Asennus on annettava pätevän ammattilaisen tehtäväksi.
- Virheellinen johdotus voi vahingoittaa tuotteita ja pahimmassa tapauksessa aiheuttaa tulipalon!

Laitteiden pistorasioiden sijoittaminen

Huomaa, että sähköturvallisuusmääräyksiä on noudatettava.

Muista, että laite pitäisi olla helppo irrottaa pistorasiasta tarvittaessa ilman, että sitä tarvitsee kääntää tai siirtää.

Suosittelut pistorasioiden sijoittelu voi näyttää seuraavalta:

Keittotas – vedä kaapelit ylös ja sijoita pistorasia esimerkiksi laatikoiden väliin.

Uuni/mikroaaltouuniyksikkö, L-korkeus – 1940 mm lattiasta, laitteiden yläpuolella olevaan tilaan.

Uuni/mikroaaltouuniyksikkö, S- ja T-korkeus – 2160 mm lattiasta, laitteiden yläpuolella olevaan tilaan.

Yläkomero jääkaapille – sijoita pistorasia niin, että siihen pääsee käsiksi jääkaappia siirtämättä, esimerkiksi jääkaapin yllä olevaan tilaan.

Astianpesukone – sijoita pistorasia viereiseen yksikköön, mieluiten allaskaappiin.

B - Sähköasennukset

LED-kohdevalaisimet

Hyllyihin ja yläyksiköiden pohjiin esiasennetuissa kohdevalaisimissa on 2000 mm:n johto.



2700 K
3 W / kohdevalaisin
24 V
IP 44
Himmennettävä ensiöpuolelta

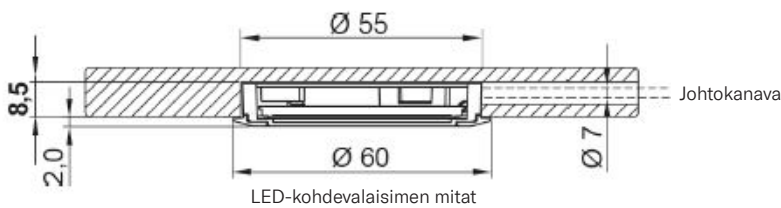
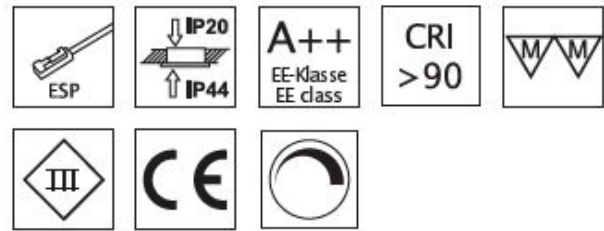

LED-nauha 16

Nauha 16 on ensisijaisesti koristevalaisin, eikä sitä ole tarkoitettu työvalaisimeksi.

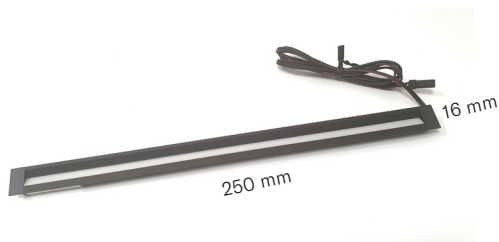

Aukon mitat mahdollista paikalleen asennusta varten.

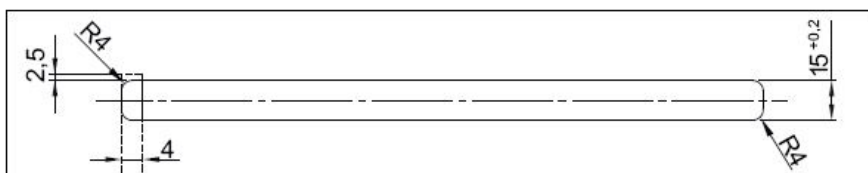

Kytkenäkaavio

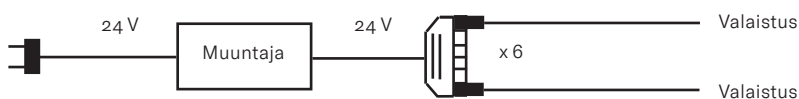

Nauha 16 kpl / muuntaja
74987 Muuntaja 50 W =
74167 Muuntaja Dali 20 W =

6 kpl Nauha 16
4 kpl Nauha 16

LED-kohdevalaisin

LED-nauha 24

Nauha 24 - Työvalaistus, koottu tehtaalla, yksikön alapuolelle.

Liitäntäjärjestelmä



Jatkojohto



2000 mm



2700 K
24 V
14 W per lm/m²
IP 20
Himmennettävä ensiöpuolelta

Kytkenäkaavio

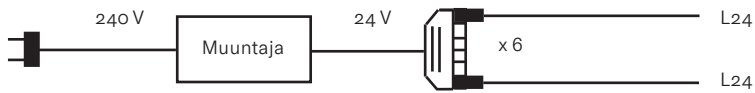

wattia/leveys

Yksikön leveys	Wattia
300 mm	3,5 W
400 mm	5 W
500 mm	6,5 W
600 mm	8 W
700 mm	9 W
800 mm	10,5 W
900 mm	12 W
1 000 mm	13,5 W

Nauha 24 lm/m² / muuntaja

74987 Muuntaja 50 W =	3,5 m Nauha 24
74167 Muuntaja Dali 20 W =	1,4 m Nauha 24

LED-valaistus yksikön sisällä

LED-valaistus on asennettu yksikön sivujen sisäpuolelle tehtaalla. LED-nauhassa on 9,6 W metriä kohti, ja kummallakin puolella on yksi nauha. Laske tarvittava määrä muuntajia määrittämällä yksikön korkeus metreinä x 18,2 W. Nauha liitetään muuntajaan yksikön yläpuolella.

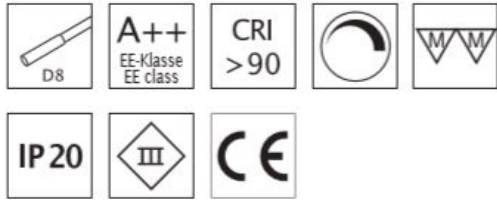

2700 K
24 V
9,6 W per lm/m2
IP 20
Himmennettävä ensiöpuolelta

Kytkenäkaavio

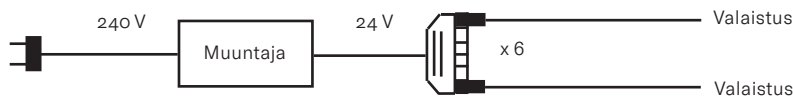

Valaistus lm/m2 / muuntaja

74987 Muuntaja 50 W = 5,2 metriä
74167 Muuntaja Dali 20 W = 2,0 m

Kiskot

74987 Himmennettävä muuntaja 24 V / 50 W

74167 Dali himmennettävä muuntaja

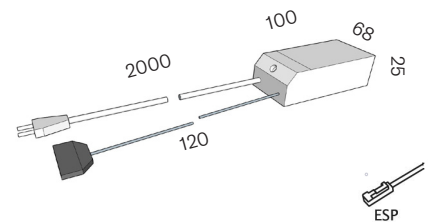
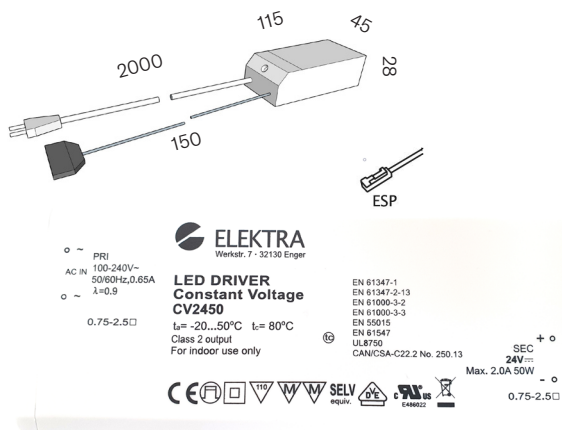

LED-valaistus, liiketunnistimella ohjattu

Liiketunnistimella voidaan kytkeä päälle kaapin LED-valaistus, kun ovi avataan. Liiketunnistin on asennettu tehtaalla kaapin yläosaan.

HUOM.! Liiketunnistimeen kytkettyä muuntajaa ei voi himmentää.

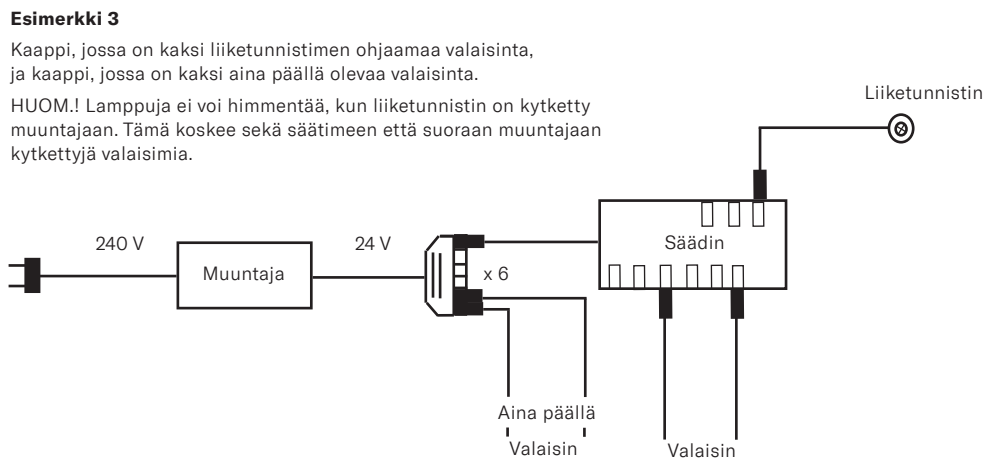
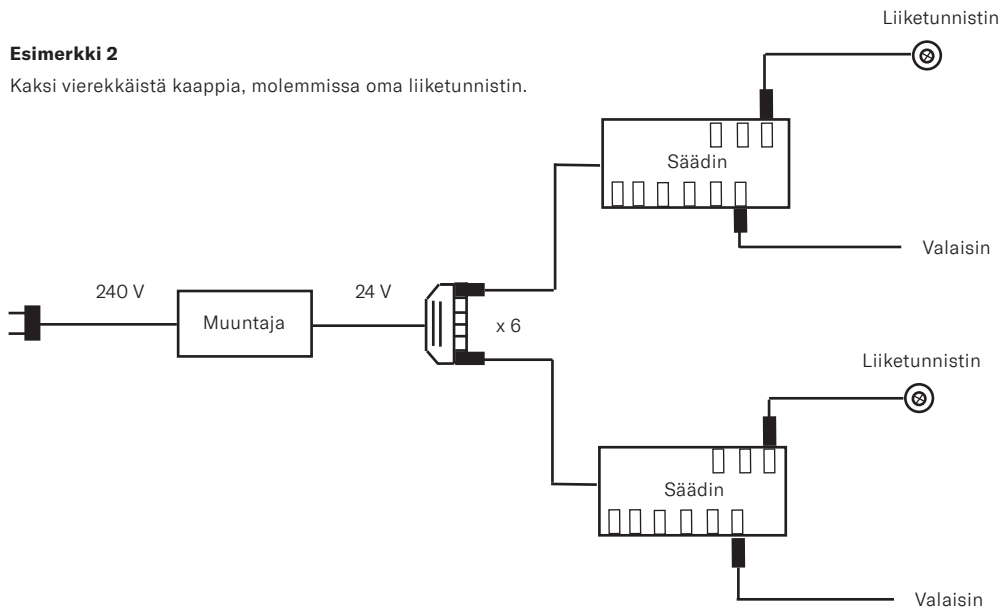
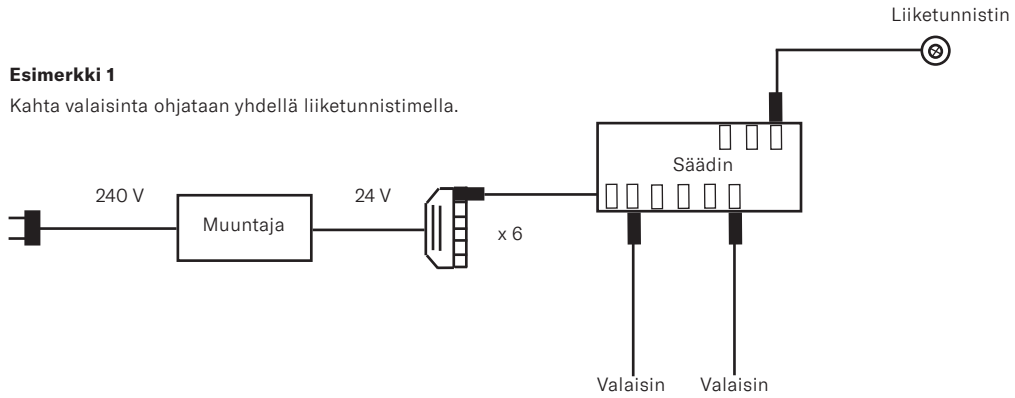



Säädin

24 V
6 liitintää valaisimille
3 liitintää liiketunnistimille

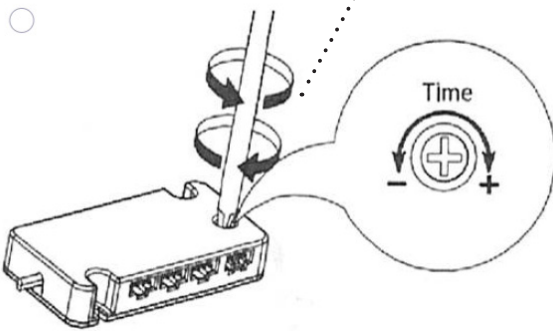

Liiketunnistimella ohjatun valaistuksen sammutusviiveksi voidaan asettaa 5-120 sekuntia. Valaisin sammuu x sekunnin kuluttua, jos liiketunnistin ei ole havainnut liikettä.

C - Ovet ja laatikot

Ovien asennus

Vaurioitumisriskin minimoimiseksi kuljetuksen ja käsittelyn aikana kaikki ovet, laatikoiden etulevyt ja syvien kattilalaatikoiden GL-etulevyt toimitetaan erillisissä pakkauksissa. Ovet toimitetaan yleensä ilman valmiita reikiä vetimille ja nupeille.

F-sarjan saranat kiinnitetään oviin 3,5 x 15 mm:n Torx T15 -ruuveilla. Muut saranat asennetaan ilman ruuveja napsauttavalla mekanismilla.

Asenna kaikki ovet paikalleen ennen reikien poraamista vetimille jne.

Ovissa on toimitettaessa valmiiksi asennetut hidastimet, jotta ne sulkeutuvat hellävaroen runkoa vasten.

Saranoiden säätö

Ovet säädetään saranamekanismin ruuveilla, katso mallia kuvista.

Säätö pystysuunnassa: löysää ruuvia hieman. Työnnä ovea haluttuun suuntaan ja kiristä.

Säätö sisään ja ulos: löysää saranan takaruuvia ja vedä ovea sisään- tai ulospäin. Kiristä ruuvi lopuksi.

Säätö vinottain: säädä etummainen säätöruuvi haluttuun asentoon.



Kun säädöt on tehty, piilota ruuvit peitelevyllä.



Oven hidastin



Säätö ylös ja alas



Säätö sisään- ja ulospäin

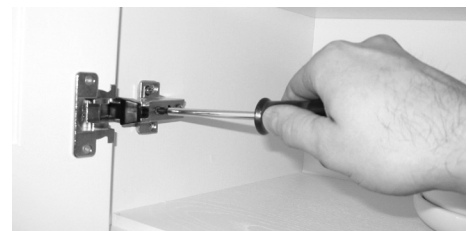

Säädöt viistoon



Saranat sisältävät kaksi osaa: yksikköön kiinnitetyn asennuslevyn sekä oven kiinnitetyn osan. Peitelevyjä löytyy tarvikelaatikosta, ja ne asennetaan, kun oven saranat on koottu ja säädetty.

Vetimien ja nappien asennus

Tarjoamme laajan valikoiman nuppeja ja vetimiä, joista on saatavilla lukuisia eri malleja ja pituuksia. Yksilölliseen sijoitteluun on monia mahdollisuuksia, ja erilaisia vetimiä ja nuppeja voidaan myös sekoittaa. Vetimet voidaan asentaa oviin pysty- tai vaakasuoraan.

Suosittelimme asentamaan kahvat aina vaakasuoraan laatikoiden etulevyihin.

Yleensä vetimet ja nupit kannattaa asentaa keskelle kehysovien runkoa. Tasapintaisissa ovissa suosittelimme sijoittamaan ne noin 40 mm:n etäisyydelle reunasta, mutta yksilöllinen sijoittelu on tietysti myös mahdollista.

Tarkista vetimen reikien keskikohtien välinen etäisyys (CC). Suosittelemme käyttämään mukana toimitettua porausmallia. Mittaa keskikohtien välinen etäisyys ja valitse haluamasi etäisyys mallin reunasta. Poraa reiät malliin ja merkitse sen avulla reikien paikat oveen. Kiinnitä oven etupuolelle maalarinteippiä ja merkitse porauskohdat teippiin. Poraa 5 mm:n poranterällä oven etuosasta teipin läpi ja käytä sisäpuolella taustatukea säilytymisen välttämiseksi.

Kun vetimiä ja nuppeja asennetaan mataliin laatikon etulevyihin, joskus voi olla tarpeen porata sekä laatikon etulevyn että laatikon etuosan läpi. Tätä varten toimitukseen kuuluu myös erittäin pitkiä ruuveja vetimille. Toinen vaihtoehto on kiinnittää vedin/nuppi laatikon etulevyn ennen sen kiinnittämistä laatikon etuosaan. Jos laatikon etulevyn tausta on täysin tasainen, ruuvien kanta on upotettava etulevyn. Jos laatikon etulevyssä on kehys ja paneeli, joka ei ole samalla tasolla kehyksen kanssa, ruuvien kanta mahtuu laatikon etulevyn ja laatikon etuosan väliin.

C - Ovet ja laatikot

Laatikoiden etulevyjen asennus

Asennustapoja on kaksi erilaista kaapin oven mallin mukaan.

Laatikon etulevyt on helpointa asentaa, kun laatikko on kiinnitetty kiskoihin ja vedetty ulos.

1. Ramel- ja Liljencrantz-laatikoiden etulevyjen asennus

Laatikon etulevy asennetaan säädettävän ja rungon sisään istuvan etukuoren avulla.

Laatikko on porattu valmiiksi reiät 4 x M4 x 20 mm:n ruuveille (ristikanta).

Keskitä laatikon etulevy kiristämällä tai löysäämällä ruuveja. Säätö viimeistellään laatikon kiskoilla (katso asennusohjeet).

2. Muiden laatikoiden etulevyjen asennus.

Esiporattujen ruuvinreikien avulla asennettu laatikon etulevy.

Laatikkoon on porattu valmiiksi reiät 4 x 4,8 x 25 mm puuruuveille (Torx T25).

Kiristä ruuvit. Säätö viimeistellään laatikon kiskoilla (katso asennusohjeet).

Suojaa laatikoiden kiskot

Kaikissa laatikoissa on vakiovarusteena hidastimella varustetut kiskot.

Laatikoiden kiskot koostuvat useista liikkuvista osista. Suojaa kiskot asennuksen aikana, jotta puulastut ja sahanpuru eivät pääse kiskojen sisään. Jos roskaa pääsee kiskoihin, imuroi ne huolellisesti ja puhdista pehmeällä liinalla ennen laatikoiden asentamista paikoilleen.

Huomautus:

Tärkeää! Älä kiristä kiinnitysruuveja liian tiukalle ruuvinvääntimellä.

Ruuvinvääntimeen on asetettava sopiva vääntömomentti, eikä siinä saa käyttää poraustilaa.

Vetimien ja nappien asennus

Varmista oikea sijoittelu asiakkaalta ja suunnittelijalta ennen reikien poraamista vetimiä ja nuppeja varten.

Huomaa, että joissakin tapauksissa vetimien ja nappien reikien on kuljettava laatikon etulevyn ja etuosan läpi.

Vetimet asennetaan, kun laatikoiden etulevyt on asennettu. Käytä toimitukseen kuuluvaa porausmallia.

Aseta porattavan kappaleen taakse aina puupalikka säilytymisen estämiseksi.

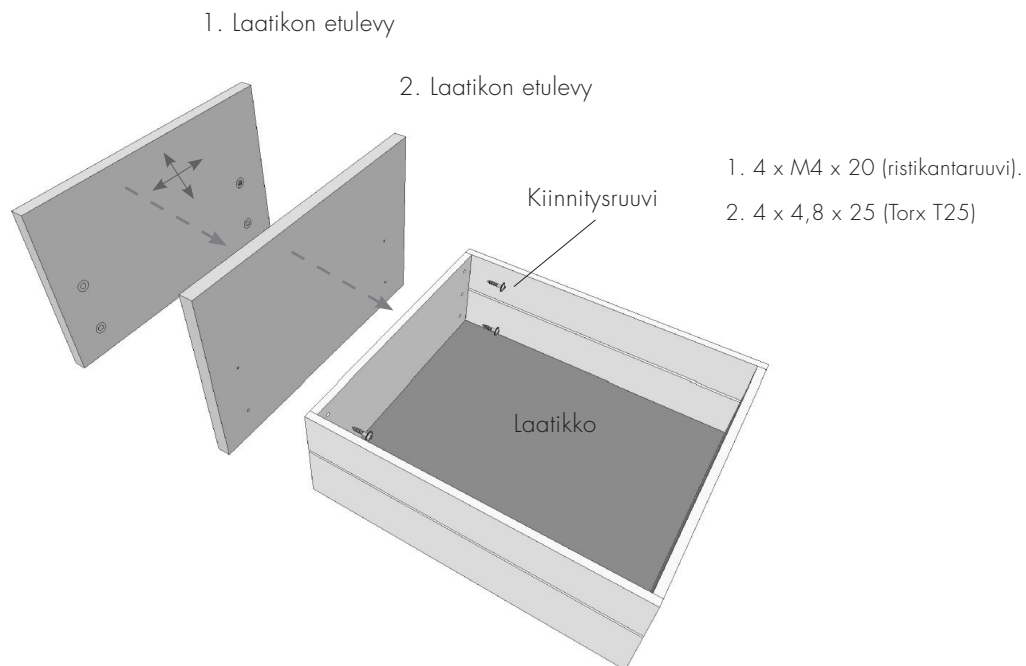

C - Ovet ja laatikot

Laatikon asentaminen yksikköön

Vedä laatikon kiskot ulos ja tarkista, että ne ovat puhtaat ja pölyttömät. Aseta laatikko kiskojen päälle. Työnnä laatikkoa yksikköön, kunnes se lukittuu molempiin kiskoisiin ja kuuluu selkeä napsahdus.

Laatikko saadaan linjaan viereisten yksiköiden etulevyjen ja ovien kanssa säätämällä laatikon etulevyä korkeus- ja sivusuunnassa. Kun kohdistus on valmis, etulevyt kiinnitetään kiristämällä ruuvit.

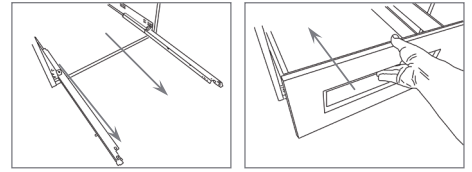

C - Ovet ja laatikot

Jätevaunu

Oven säätämisen jälkeen oven ja laatikon väliin tulee asentaa joustava tiiviste. Tämä tehdään sekä raon tiivistämiseksi ja lialta suojaamiseksi että oven kiinnittämiseksi tiukasti laatikkoon.

Korkean laatikon poistaminen yksiköstä

Korkea laatikko irrotetaan painamalla molempia vihreitä kahvoja laatikon alla ja vetämällä samalla laatikko täysin ulos.

Jos haluat asentaa laatikon uudelleen, vedä molemmat kiskot ulos. Pane laatikko kiskoille. Työnnä laatikkoa yksikköön, kunnes se lukittuu molempiin kiskoisiin ja kuuluu selkeä napsahdus.

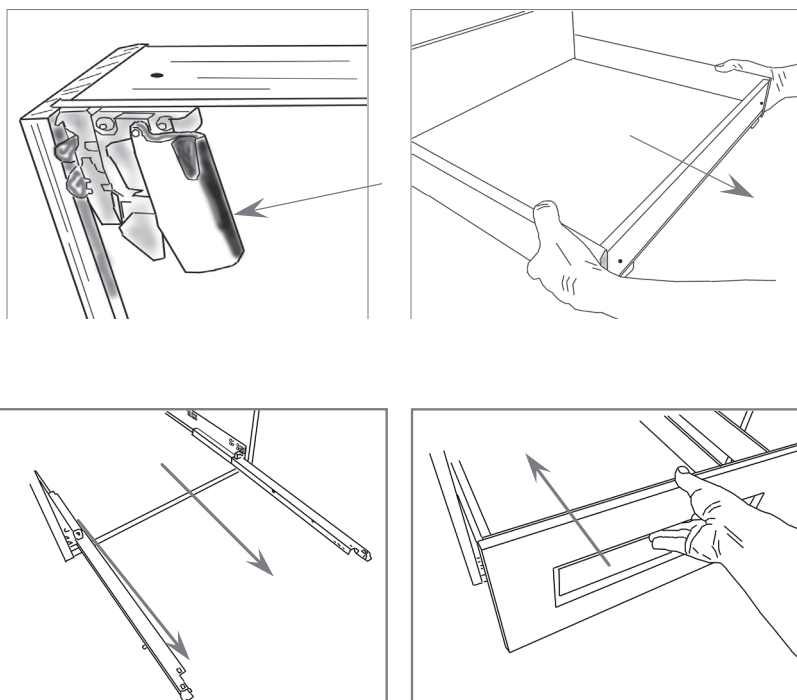

C - Ovet ja laatikot

Laatikon etulevyn säätö

Jos laatikon etulevy ei ole linjassa yksikön rungon kanssa, säädä etulevyä tässä osiossa kuvatulla tavalla.

Tärkeää! Etulevyn lisäksi saattaa olla tarpeen säätää myös laatikkoa.

Laatikon etulevy - Jos laatikko ei ole sijoitettu oikein kiskoihin, löysää ensin laatikon sisällä olevia M4-ruuveja hiukan. Ruuvit on kiinnitetty kierreholkkiin, minkä ansiosta etulevyä voidaan säätää tarkasti sekä pystyettä vaakasuunnassa. Kun laatikon etulevy on halutussa asennossa, kiristä ruuvit uudelleen.

Sivusuunnassa - Jos laatikko ei sulkeudu kunnolla, kiinnikkeet saattavat olla vinossa. Säädä vipua vierittämällä edestakaisin kuvan osoittamalla tavalla. Aloita O-asennosta eli aseta nuolet kohdakkain.

Huomaa, että pyöriä on vieritettävä samaan suuntaan, sillä muuten laatikko juuttuu kiskoihin.

Laatikon kallistaminen - Laatikon takaosassa on vihreä vipu. Laatikon takaosaa voidaan nostaa ja laskea kääntämällä tätä vipua jompaankumpaan suuntaan.

Säätö ylös ja alas - Laatikon etuosassa on vihreä vipu. Laatikon etuosaa voidaan nostaa ja laskea vetämällä vipua ensin ylöspäin ja kääntämällä sitä sitten jompaankumpaan suuntaan.

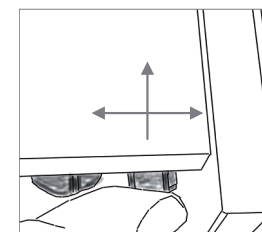
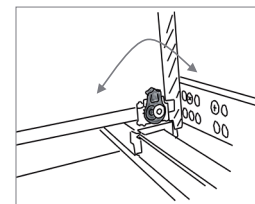
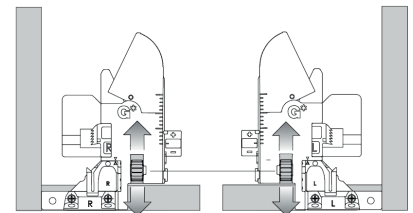
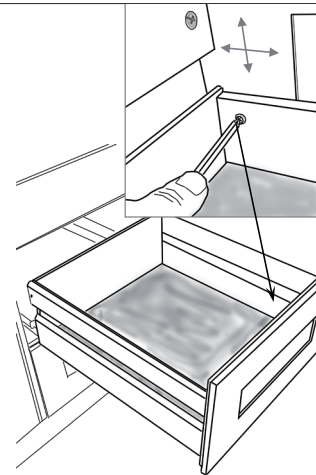

D - Työtasot

Yleistä tietoa

Työtasoja on saatavilla useista eri materiaaleista valmistettuina ja useina erilaisina malleina. Tutustu huolellisesti tasojen mukana toimitettuihin asennus- ja hoito-ohjeisiin. Eri materiaaleista valmistettujen tasojen väliset liitokset tiivistetään silikonilla tai muulla joustavalla ja kestäväällä tiivisteellä.

Astianpesukoneiden yläpuolelle ja keittotasojen viereen asennetut työtasot on eristettävä kosteudelta ja lämmöltä. Tähän tarvittavat kalvo ja teippi toimitetaan yleensä työtasojen tai laitteiden mukana.



Kaikki työtasot vaativat huoltoa. Lue huolellisesti toimittajan antamat tason huoltoa koskevat ohjeet.

Laminaattitasot

Pitkiä laminaattitasoja käytettäessä on liitettävä yhteen useita levyjä. Liitoksia ei saa sijoittaa kosteiden alueiden lähelle.

Kivitasot

Kivitasoja asennettaessa kaikkien alakaappien on oltava täysin vaakasuoria ja samassa tasossa. Puutteellisesti tuetut kivitasot voivat rikkoutua.



Levitä liimaa säästeliäästi! Muista, että tasot on ehkä poistettava myöhemmin jossakin vaiheessa.

Keittotasojen aukot ja liitokset on liimattava toimittajan ohjeiden mukaisesti. Viimeistele työ huolellisesti äläkä kuormita tasoja, ennen kuin liima on kovettunut.

Puutasot

Puu laajenee ja supistuu vuodenaikojen mukaan, joten puutasot on kiinnitettävä toimittajan ohjeiden mukaisesti, muuten ne voivat alkaa halkeilla tai vääntyä. Noudata toimittajan antamia tason huoltoa koskevia ohjeita.

Ruostumattomat terästasot

Ruostumattomasta teräksestä valmistetut työ- ja keittotasot asennetaan yleensä kestävien puulevyjen päälle. Kiinnitä tasot ruuveilla ja kiinnikkeillä.



Silikonisauma puutasot ja ruostumattomasta teräksestä valmistetun keittiöaltaan välissä.



Kivitasoon tehty keittotason aukko. Huomaa etu- ja takaosan sekä ympäröivän työtason väliset liitokset.



© Kvånum kök AB

PIDÄTÄMME OIKEUDEN MAHDOLLISIIN PAINOVIRHEISIIN JA TUOTEMUUTOKSIIN.

2022_Vers 01

Kvånum kök AB
Box 8
SE-535 21 KVÅNUM

+46 (0) 512 79 77 00
info@kvanum.com