



MONTERINGSANVISNING

KÖK I-SERIEN

Montagesupport/Assembly support

+46 512 30 10 71

montagesupport@kvanum.com

Vi reserverar oss för eventuella tryckfel och produktförändringar.

We reserve the right for possible printing errors and product changes.

Innehållsförteckning

Generell information

Till montören	4
Förberedelser inför montaget	4
Verktyg	4
Mottagning av gods	5
Lagring av inredning och luckor	5
Emballage	5
Monteringsordning	6
Beslagslåda	6
Målning av inredningen	7

Höjder och mått

Monteringshöjder	8
Skåpsdjup	9
Vattensäkring krav	9

A - Montering skåp

Sockelben	10
Underskåp	10
Överskåp och högskåp	12
Täckluckor och täcksidor	12
Jalusiskåp	15

A - Skåp för inbyggnad av vitvaror

Underskåp för inbyggnad	16
Högskåp för inbyggnad	16
Högskåp för inbyggnad kyl/frys	17
Underskåp för inbyggnad kyl/frys	18
Underskåp för integrerad diskmaskin	19
Högskåp för integrerad diskmaskin	20

A - Detaljer

Passbitar och takanslutning	21
Listverk	21
Frisidor och skivor	22
Pelare	22
Hyllor, specerifack och antikhyllor	23
Stege med reling	23
Flätkåpor av trä	24

A-Socklar

Utanpåliggande socklar	26
Indragna socklar	27
Montering av sockel vid diskmaskin och kylskåp	31

B - Vitvaror

Allmänt om vitvaror	32
Diskmaskin	32
Ugn	32
Ångugn	32
Micro	33
Kaffemaskin	33
Kyl- och frysskåp fristående	33
Ismaskin	33
Fläkt och ventilation	34
Häll, grill, fritös, ångkokare	34
Kompostkvarn	35
VVS och gas	35

B - Elinstallation

Allmänt om el	36
Placering av eluttag till vitvaror	36
LED Spotlights	37
LED-Line 16	37
LED-Line 24	38
LED belysning i skåp	39
Drivdon	39
Led-belysning sensorstyrd	40

C - Luckor och lådor

Montering av luckor	42
Justering av luckor och gångjärn	42
Montering av handtag och knoppar	43
Montering av lådfronter	44
Demontering av lådor och vagnar	45
Soputdrag	45
Justering av lådfronter	46

D - Bänkskivor

Allmänt om bänkskivor	47
-----------------------	----

Generell information

Till montören

Förvissa dig om att du har de fackmannamässiga kunskaper som krävs för att montera inredning från Kvänum. Reklamationer där anvisningarna ej följts eller där monteringen utförts på ett bristfälligt sätt, beaktas ej enligt konsumentverkets regler. Läs igenom hela monteringsanvisningen innan arbetet påbörjas. Vid eventuella tveksamheter kontakta säljaren eller fabriken.



Skadat eller felaktigt gods får under inga omständigheter monteras.

Notera att denna monteringsanvisning gäller i-serien med innanförliggande luckor.

Kvånums övriga modellserier är f-serien med falsadeluckor och h-serien med heltäckande luckor

Förberedelser inför montaget

I god tid före monteringen ska samtliga ytskikt i rummet vara i sådant skick att montering kan ske.

Golven ska vara betryggande täckta för att inte skadas under monteringen.

Väggar ska vara rätta, förberedda för tapetsering eller målade. Taken bör vara helt klara. Golv bör vara lagda även under den planerade inredningen.

Tänk på att slip- och byggdamm kan förorsaka problem både med inredningens ytskikt, lådskenor och vitvaror.

Rördragning för el, gas, vatten, avlopp och ventilation ska vara förberedda så långt som möjligt. Observera att dessa installationer måste utföras av behöriga hantverkare.

Verktyg

Vid sågning av fanerade detaljer ställs stora krav på sågklingorna. Var noga med att använda stabila och fintandade hårdmetallklingor. Tvätta händer och verktyg så undviks onödigt rengöringsarbete av den färdiga inredningen.

Skadat eller felaktigt gods får under inga omständigheter monteras.



Innanförliggande lådfronter och dörrar kännetecknar i-serien.

Generell information

Mottagning av gods

Mottagaren och chauffören går tillsammans igenom leveransen.

Den person som tar emot godset från speditören är skyldig att kontrollera att emballaget på samtliga kollar är oskadat innan fraktsedelns signeras. I och med signeringen övergår ansvaret för varorna på adressaten.

- Kontrollera leverans pall, paket m.m. efter synliga skador
- Antalet kollar kontrolleras så att det överensstämmer med fraktdokumentet.
- Mottagaren kvitterar sändningen
- Eventuella avvikelser eller skador noteras på fraktsedelns kvittensdel enligt instruktioner på fraktsedeln.
- Dolda skador anmäls inom 7 dagar till säljaren.

Vid synliga fraktskador ska detta anmälas på fraktsedeln, se instruktion på fraktsedeln. I annat fall kan det skadade godset ej reklameras. Vid anmälan ska fraktsedelnummer anges. Var noga med att få chaufförens godkännande genom påskrift på den del av fraktsedeln om att skada föreligger.

Dolda transportskador ska anmälas senast inom sju dagar efter godsets mottagande, se instruktion på fraktsedeln. Vid anmälan ska fraktsedelnummer anges. Även emballaget måste sparas.

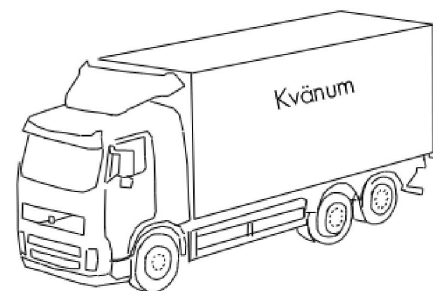

Lagring av inredning och luckor

Om skåp, luckor och detaljer behöver lagras innan monteringen ska ske i ett tempererat rum +18–22° C och den relativa luftfuktigheten mellan 40–60%.

Vid godsmottagning är det viktigt att täcka över godset om det är nederbörd samt att skåpen snabbt avemballeras för att förhindra fuktskador.

Det är viktigt att skydda synliga ytor då träet kan bli ojämnt mognat. Speciellt om de får stå en längre tid. Skydda mot ljus.

Material som är felaktigt får ej monteras.

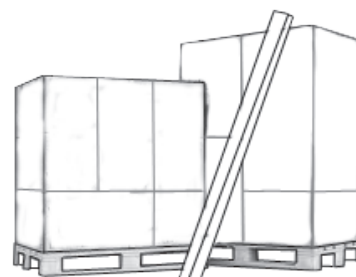

Emballage

Avemballera allt gods omgående. Plast och wellpapp kan förorsaka färgskiftningar på inredningen om den utsätts för solljus. Om märken uppstår kommer de att försvinna med tiden, en process som dock kan ta flera månader.

Snickerier som tillverkas av Kvånum emballeras med papphörn som hålls samman av plastband. Färdiglastade pallar emballeras med sträckfilm. Samtliga emballagematerial är lätta att avlägsna och källsortera. Allt emballage är återvinningsbart och lätt att källsortera.

Generell information

Monteringsordning - kortfattad



För att underlätta monteringen av inredningen är det bra om man bildar sig en uppfattning om i vilken ordning delarna bör monteras. Längre fram i anvisningen beskrivs de olika momenten mer ingående.

- Emballera av alla underskåp och högskåp. Plocka undan allt emballage i takt med att skåpen friläggs. Demontera alla lådor och vagnar, se avd C.
- Se till att det under diskbänkskåpet finns ett godkänt golvskydd.
- Sätt fast de justerbara skåpsbenen enligt anvisningen och placera ut skåpen. Montera enligt ritningen och ta hänsyn till bänkskivornas längder. Kontrollera att skåpen står i våg.
- Montera bänkskivor.
- Mät ut avståndet till överskåpens upphängningsskenor och montera dessa. Häng upp överskåpen. Var noga med att belysningskablarna från spotlighten dras upp över skåpen.
- Montera passbitar, takanslutningar, täckluckor/frisidor och krönlister.
- Montera socklar och eventuella sockelhörn.
- Städa ur inredningen. Var noga med skenbeslag och lådor med insatser.
- Spackla och måla inredningen.
- Montera luckor och lådfronter. Justera dessa så att alla avstånd stämmer och att alla dörrar går lätt att öppna och stänga.
- Montera knoppar/handtag
- Montera täckbrickor på gångjärnsplattor och i hål för upphängningsbeslag samt eventuella täckpluggar.
- Avlägsna golvtäckning.

Beslagslåda

Med leveransen följer en beslagslåda som innehåller skruvar, vinklar, sockelhörn, täckpluggar och andra smådelar som behövs för monteringen.



Generell information

Målning av inredningen



Alla inredningar i i-serien levereras med grundmålade skåpsstommar, lister och täcksidor. Observera att dessa måste målas på plats.

Luckor och invändigt fanerade skåp levereras färdigmålade från fabrik (I vissa fall kan även luckor och invändigt fanerade skåp levereras grundmålade). Detta för att skapa en platsbyggd känsla som stämmer tidsenligt.

Kvänum har valt en stryktålig färg som har bra egenskaper mot nötning och slitage.

Tänk på att det tar ca 2-3 veckor för färgen att genomhärdas. Var försiktig med inredningen under denna tid.

För målning se separat instruktion som medföljer målningskitet.



Viktigt att grundarbetet är rätt utfört med noggran slipning för att färgen ska fästa ordentligt.



Grundfärg och färdigstrykningsfärg till snickerierna medföljer normalt leveransen.

Höjder och mått

Monteringshöjder

Kvänum levererar skåp i ett stort antal höjder, djup och bredder. Gemensamt för de flesta hög- och överskåp är att de fästs i väggen på en upphängningsskena som monteras horisontellt med centrum av skruvhålet 110 mm under överkanten på skåpen. De normala monteringshöjderna i i-serien framgår av illustrationen nedan.

Notera att avståndet under skåpen är 100 mm, utanpåliggande sockel är 120 mm hög och att avståndet mellan den 30 mm tjocka bänkskivan och överskåpens underkant är 490 mm.

Förvaringens högskåp saknar upphängningsskena då dessa skåp skruvas genom en skruvregel.

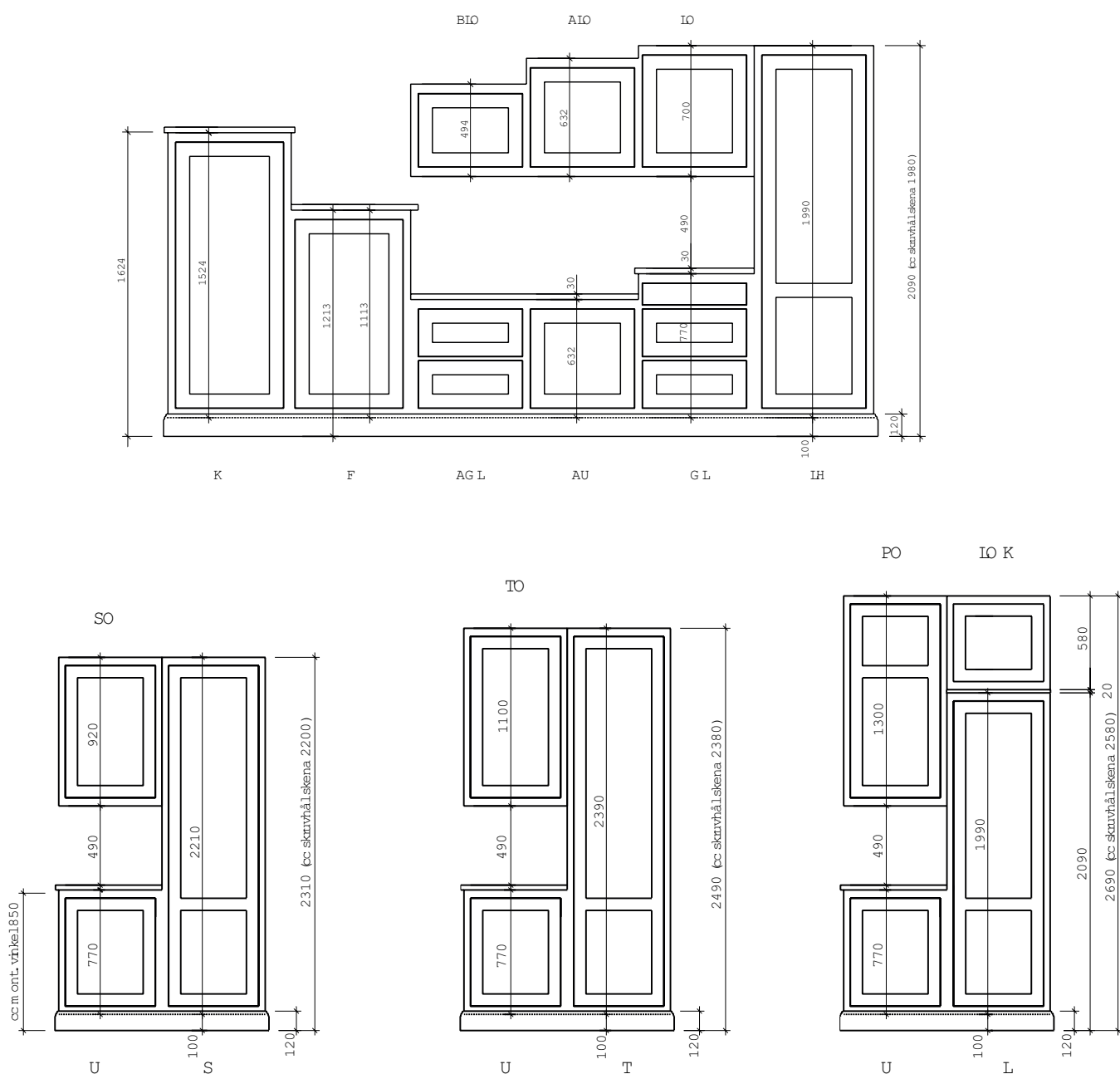

Höjder och mått

Skåpsdjup

Kvänum har fem olika skåpsdjup i i-serien som standard: 220, 360, 500, 580 och 680 mm. Överskåpen är 360 mm djupa. Ryggen i skåpen är indragen minst 18 mm, vilket ger plats för installation av till exempel el- och vattenrör.



Skåpsrader med stommar på 580 mm djup som innehåller diskmaskiner och/ eller bänkkylskåp, monteras 610 mm från stomframkant till bakomliggande vägg.

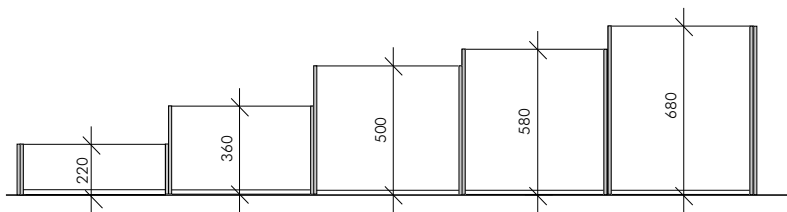

Skåpsdjupen för i-serien. Notera att vissa skåpstyper ej levereras i alla djup.

Vattensäkring - Krav

Innan du börjar att montera skåpen så ska du under diskbänkskåpet ha ett godkänt golvskydd i form av balja med tätning eller godkänd mattbeklädning.

Detta kan inte göras i efterhand.

Under alla vitvaror som kräver en balja ska det monteras en sådan, detta kan göras i efterhand.

A - Montering skåp

Sockelben

Underskåp och högskåp står på justerbara sockelben. Monteringen av dessa sker genom att benens tappar slås in i de förborrade hålen i botten av skåpet. Placera fyra ben per skåp. Benen är justerbara i höjdlid mellan -5 och +65 mm. Vid sockelhöjd lägre än 95 gängas benet isär och kapas av på yttergången.

Notera att underskåp med lådor och underskåp med luckor har olika bottenkonstruktioner, vilket ger olika höjd på sockelbenen.

Underskåp



Var noga med att kontrollera hur golvet lutar innan monteringen påbörjas.

Detta görs lättast med laserinstrument för att få fram både våg- och lodräta linjer.

Använd vattenpass och justera skåpens läge med de höj- och sänkbara sockelbenen. Kontrollera så att diskmaskiner och andra inbyggnadsvitvaror får plats om golven lutar.

Innan du börjar att montera skåpen så ska du under diskbänkskåpet ha ett godkänt golvskydd i form av balja med tätning eller godkänd mattbeklädning.

Detta kan inte göras i efterhand.

Under alla vitvaror som kräver en balja ska det monteras en sådan, detta kan göras i efterhand.

Använd tvingar för att fixera skåpen under monteringen. För att förhindra repor och skador kan tvingarnas anläggningsytor med fördel förses med självhäftande möbeltassar av filt.

Innan skåpen skruvas samman justersågas eventuellt alla passbitar och mötande sidor med utgångspunkt från bänkskivornas längder. Detta är särskilt viktigt vid stenskivor och rostfria skivor som ej kan anpassas i mått.

Köksö

När sockelbenen är injusterade ska de fästas med skruv i golvet. Detta för att förhindra att köksön kan välta och orsaka personskador.

Slipa och limma

För att få korrekta möten mellan skåpsstommarna och undvika rörelse och sprickor måste skåpen limmas och skruvas tätt ihop. Limning och skruvning enligt denna instruktion är nödvändig för att slutresultatet efter spackling och målning ska bli bra.

Målet är att de båda sammanfogade skåpen ska upplevas som en hel yta utan synlig skarv.

Först måste ytan som ska limmas slipas och ruggas upp. Limma med vitlim för utomhusbruk. Lägg en lim-sträng hela vägen på sidan uppifrån och ner längs framkanten på stommen. Låt limmet pressas ut på stommens framkant vid skruvåtdragning. Skrapa direkt bort överflödigt utträngande lim.

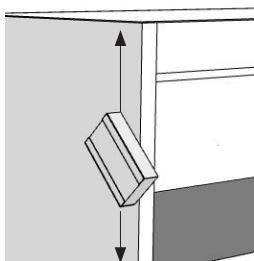

Slipa sidan längs framkant innan limning.

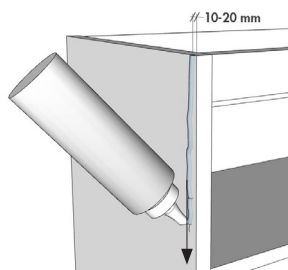

Lägg en lim-sträng hela vägen uppifrån och ner längs framkanten på stommen.

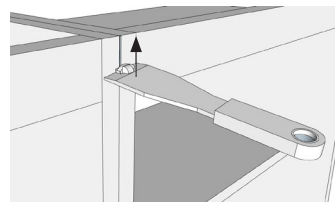

Skrapa bort överflödigt utträngande lim.

Skruva

Skruva med montageskruvarna, 3,5 x 35 mm som är anpassade för att på ett exakt sätt dra ihop skåpen. Skruvarna ska sitta tätt, ca 100 mm emellan. Skruva alltid så långt upp och så långt ner på skåpen som möjligt. Montera skruven så att skruven kommer in någon mm i materialet. Var försiktig så att skruven inte går igenom mötande material.

När skåpen skruvats samman fäster man dem i bakomliggande vägg med de vinklar som finns med i beslagslådan. Notera att det räcker om man fäster skåpen på några ställen längs skåpsraden. I de fall underskåpen ska dras fram från bakomliggande vägg för att tex passa en extra djup bänkskiva, regleras väggen ut för att stödja skåpen. Regeln bildar även underlag för bänkskivans bakre del.

Använd tvingar för att fixera skåpen under montering. Skruva så långt upp och så långt ner som möjligt.

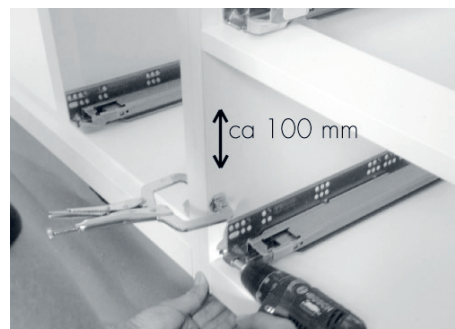

Skruva tätt, ca 100 mm emellan.

Skruva så långt upp och så långt ner på skåpen som möjligt.



A - Montering skåp



Skåpen måste alltid sitta betryggande fast i väggen så att ingen olycka kan inträffa på grund av skåpet lossnar och faller ner och skadar någon.

Överskåp upphängingsskena

Överskåp och högskåp har förmonterade upphängningsbeslag som sitter bakom de indragna skåpsryggarna. I systemet ingår 2000 mm långa upphängningsskenor som fästs i bakomliggande vägg längs hela skåpsradens baksida (skruv ej från Kvänum).

Häng upp skåpen på skenan och justera i sid- och höjddled.

Upphängningsbeslaget kan justeras inifrån skåpet med hjälp av de justerskruvar som syns i det ovala urtaget i skåpsryggen. Skåpen kan justeras +/- 6 mm i höjddled och +/- 5 mm i djupled.

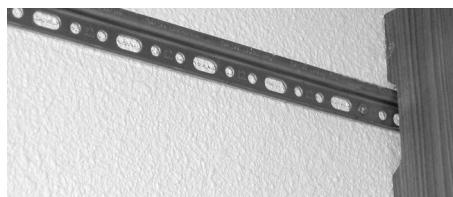

Upphängningsskena monterad på vägg.



För att säkra skåpen i skenan mot avlyftning, fäst skåpen i överkant med vinklar så skåpen ej kan glida ur skenan.

Överskåp över 1100 mm ska även förankras med skruv i nederkant av skåpet för att vara betryggande monterade.

Högskåp skruvregel

Högskåp saknar upphängningsskena, dessa skåp monteras mot vägg genom skåpets invändiga skruvregel (skruv ej från Kvänum).

Täcksidor/Täckluckor

Fria yttersidor på skåp monteras med täcksidor eller täckluckor. Dessa skruvas fast från insidan på mötande skåp. Se mer under avsnitt om täckluckor och täcksidor.

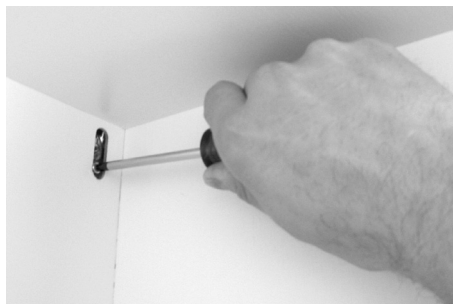

Justeringen av upphängningsbeslagen sker enkelt med en vanlig skruvmejsel. Täck detta hål med täckbrickan efter justeringen.

A - Montering skåp

När skåpen justerats skruvar man ihop dem med montageskruv. Minst sex skruv per skåp är med i leveransen.

Vid montage av högskåp, tänk på att passbit kan förekomma mot mötande underskåp för ett överhäng av bänkskivan.

Vid montage av högskåp förekommer det ofta att man ritat in en passbit mellan högskåp och mötande underskåp. Denna passbit måste monteras för att bänkskivan ska få ett korrekt överhäng.

Överskåp över fristående kyl- och frysskåp fästs i mötande högskåp, överskåp eller frisdör. Kylöverskåpen fästs även med vinklar i bakomliggande vägg och/eller i reglar som monteras vertikalt bakom skåpen. Var noga med att kontrollera att rätt vitvara passar under skåpet.

Högskåp i P-höjd erhålls genom att ett skåp i L-höjd kombineras med en 20 mm tjock distans och ett 580 mm högt överskåp. Distanslisten dras ut 1-2 mm framför skåpsstommarna och bildar på så vis en horisontell skugglist.

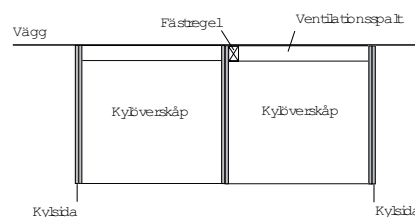

Placeringen av fästregel för kylöverskåp

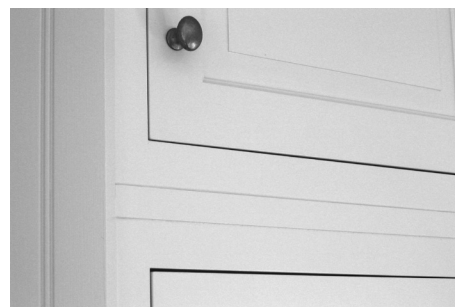

Detaljbild av den 20 mm tjocka distansen vid högskåp i P-höjd.

A - Montering skåp

Täckluckor och täcksidor

Täckluckor är tillverkade som en ramlucka och används som fria sidor på ett skåp för att skapa ett lika brett listverk på båda sidor om luckan eller lådorna. Täcksidor är släta avslutningsidor som används på samma sätt som en täcklucka

Montera gärna täckluckor/täcksidor före skåpet sätts på plats. Detta underlättar avsevärt, särskilt vid högskåp och överskåp. Notera att sidorna ska limmas på skåpen. Slipa ordentligt på skåpssidan så att limmet får bra fäste. Använd lim av typ vitlim för utomhusbruk. Håll sidan på plats med tvingar och skruva eventuellt med dold skruvning inifrån skåpet.



Observera att mellantappen på täckluckor till högskåp skall vändas nedåt.



Täcksida monterad på sidan av ett överskåp.



Täcklucka monterad på sidan av ett överskåp.

A - Montering skåp

Jalusiskåp

Jalusiskåp monteras som vanliga skåp. Var extra noga med att kontrollera så att skåpet ej pressas samman eller dras isär vid fixeringen till mötande skåp. Jalusiluckan kan då bli trög att manövrera.

Glidlisterna i skåpets sidor kan smörjas med helosansalva. Fjäderspänningen i jalousirullen justeras genom att först lossa handtaget inifrån skåpet. Skruvarna sitter i bakkant av handtaget. För upp jalousin förbi de vita glidbeslagen och spänn eller släpp på spänningen i fjädern genom att vrida runt rullen. Om rullen tas bort, förvissa dig om att pilarna i ändarna på de vita plastpluggarna pekar uppåt innan rullen monteras. Drag tillbaka jalousin i glidskenorna och montera handtaget.

Efter en tid när skåpet har använts kan en omjustering av fjädern behöva utföras.

Obs! Vid användning av tex kaffebryggare eller andra maskiner måste dessa placeras utanför skåpet för ånga kan orsaka skador.



Jalusiskåp med delvis öppen lucka. Var noga vid monteringen så att sidorna på skåpet ej pressas samman. Jalusiluckan kan då bli trög att manövrera.



Helt öppet skåp med jalousin upprullad under taket på skåpet. Bilden är tagen underifrån.

A - Skåp för inbyggnad av vitvaror

Underskåp för inbyggnad

Underskåp för inbyggnad av bla ugn och micro är 640 mm eller 940 mm breda.

Med leveransen följer två anslagslister som skruvas fast i sidorna på skåpet. Listerna ska sitta så djupt att fronten på den monterade ugnen hamnar i liv med skåpstommens framkant.

Högskåp för inbyggnad

Högskåp för inbyggnad av vitvaror som ugn, micro, kaffemaskin och ångugn är 640 mm breda.

Med leveransen följer två anslagslister som skruvas fast i sidorna på skåpet. Listerna ska sitta så djupt att fronten på den monterade vitvaran hamnar i liv med skåpstommens framkant.

Hålet för vitvaran har standardhöjd. Visar det sig att det uppstår ett glapp över vitvaran täcks hålet med en passbit som kapas till. Montera passbiten med lim och skruv.

Ryggen i skåpen är indragen 45 mm för att förenkla rördragning och för att få nödvändigt ventilationsutrymme.



- **I de fall som vitvarorna behöver ventilation. Gör ett urtag i sockeln för ventilationsgaller eller jacka ur sockeln mot golvet.**
- **Garantin gäller inte för skada orsakad av vattenånga från ångugn.**
- **Kom i håg att vattensäkra med golvskydd!**

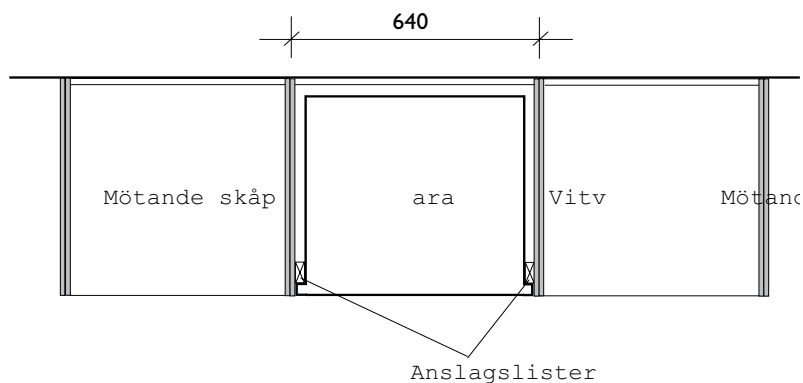

Planritning av ett monterat inbyggnadsskåp för tex ugn.



Högskåp för inbyggnad av ugn eller micro. Notera att microns front ligger helt i liv med stommens framkant.



Detalj av anslagningslistan i ett högskåp för inbyggnad av vitvara.

A - Skåp för inbyggnad av vitvaror

Högskåp för inbyggnad kyl/frys

Högskåp för inbyggnad av kylar är 600 mm eller 640 mm breda. Notera att inte alla typer av inbyggnadskylar och frysar passar med innaförliggande luckor. Kontrollera att rätt vitvara är anpassad för skåpet.

Börja med att montera kylan enligt leverantörens anvisningar. Var noga med att ventilationen blir korrekt.



Ventilationen till högskåp med inbyggda vitvaror kan lösas genom att sockeln förses med urtag i nederkant. Ett annat alternativ är att placera ett aluminiumgaller i sockeln och sedan måla galleret i kökets kulör.



Notera att kylan måste placeras centriskt i skåpet, annars fungerar inte kopplingsbeslagen mellan skåpets och vitvarans dörr.

Anslagslister finns monterade i skåpet för att kyl/frysens hamna i rätt läge, de ska sitta minst 30 mm in för att luckan ska stänga ordentligt. Montera därefter luckan enl tillverkarens anvisningar, glöm inte montera handtagen först. Kontrollera att luckan på kyl/frysens sluter tätt vid stängning.



Gör ett urtag i sockeln för ventilationsgaller eller jacka ur sockeln mot golvet. Skåpet ska även ventileras upp till i skåpet eller i takanslutningen med ett galler.



Helintegrerad kyl monterad i högskåp. Notera anslagslisten.



Om skåpet är anpassat för en vitvara med enbart ventilation nertill så följ anvisningen från respektive vitvaruleverantör.



Kom i håg att vattensäkra med golvskydd! Integrerade luckor till fristående kyl, Gaggenau RB 492 och RY 492

Vi rekommenderar att kylöverskåpet görs 952mm på bredden och att två lösa sidor monteras under kylöverskåpet på var sida om kylan. Det blir då 914mm för kylan och 2*19mm sidor.

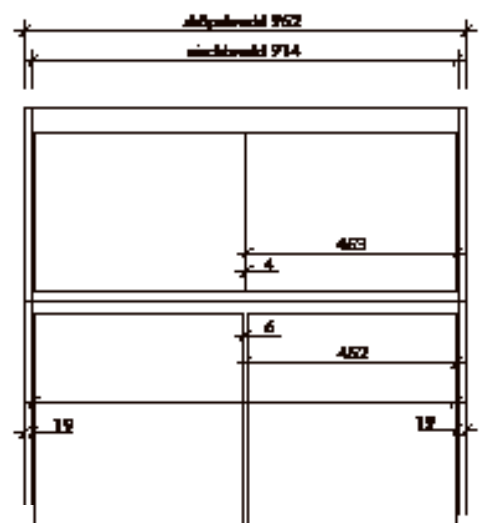

Det går ej att använda Sundbysockel i kombination med dessa kylar eftersom ventilationen sker nedtill.

A - Skåp för inbyggnad av vitvaror

Underskåp för inbyggnad kyl och -frys

Helintegrerade kylar och frysar monteras i ett 640 mm brett utrymme.

Börja med att mäta ut ett 640 mm brett utrymme. Montera frisdorna och därefter vitvaran. Sätt fast det nedre bistödet med plåtvinklar så att det ligger med framkanten på frisdorna. Montera därefter luckan enligt tillverkarens anvisningar, glöm inte montera handtagen före.

Kylen ventileras helt i nederkant av chassit. Var därför noga med att ventilationsluften kan passera enligt tillverkarens anvisningar. Ventilationsspalterna är synliga då man öppnar kylskåpsdörren. Täck därför av dessa med en passbit eller liknande. I sockeln monteras ett aluminiumgaller som sedan övermålas.



Var noga med att montera den utanpåliggande sockeln så att den går att demontera enkelt vid eventuell service.



Kom i håg att vattensäkra med golvskydd!

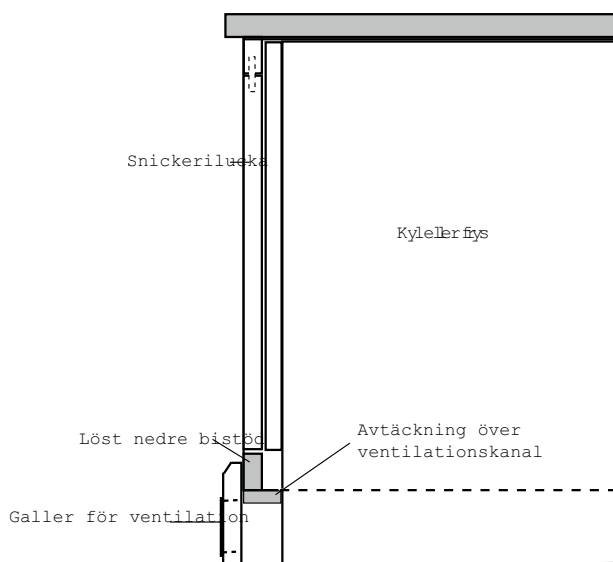

A - Skåp för inbyggnad av vitvaror

Underskåp för integrerad diskmaskin

Helintegrerad diskmaskin monteras i ett 640 mm eller 490 mm brett utrymme.



Notera att djupet måste vara minst 610 mm för att vitvara inklusive lucka ska få plats.

Montera alltid en 19 mm mellansida på var sida om diskmaskinen. Då får man den rätta bredden mellan diskmaskinens lucka och omgivande skåp.

Diskmaskinstaket används endast vid låga maskiner.

Dra förbi snickerisockeln framför diskmaskinen. Eventuellt kan man behöva ta ur lite i överkant på sockeln så att luckan går fri.

Montera diskmaskinen enligt separat instruktion som levereras ihop med diskmaskinstaket.



Var noga med att montera den utanpåliggande sockeln så att den går att demontera enkelt vid eventuell service.

Kom i håg att vattensäkra med golvskydd!

Var noga med att säkra inredningen mot fuktskador. Garantin gäller inte för skada om tex diskmaskinen öppnas för tidigt, vattenånga kan skada inredningen.

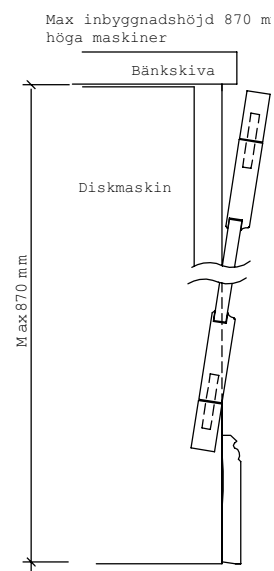
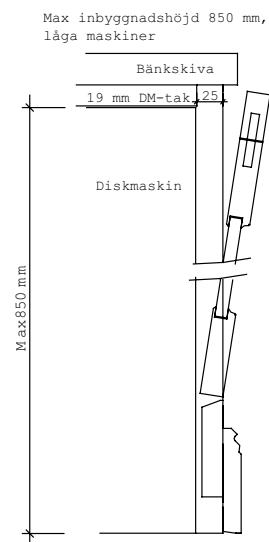

Detaljbild av överdeln på diskmaskinsluckan.

A - Skåp för inbyggnad av vitvaror

Högskåp för integrerad diskmaskin

Högskåp för inbyggnad av diskmaskiner monteras fast i mötande skåp eller sidor på vanligt sätt.

Montera den fuktavledande plåten under taket enligt diskmaskinstillverkarens anvisningar.

Golvskydd monteras under diskmaskinen, denna följer normalt med i leveransen.

Lyft in diskmaskinen på sin plats.

Fäst diskmaskinen i sidorna eller i taket enligt tillverkarens anvisningar.

Montera därefter luckan enl tillverkarens anvisningar, glöm inte montera handtag/knopp först.

Montera diskmaskinpassen enl separat instruktion som levereras med skåpet.



Kom i håg att vattensäkra med golvskydd!

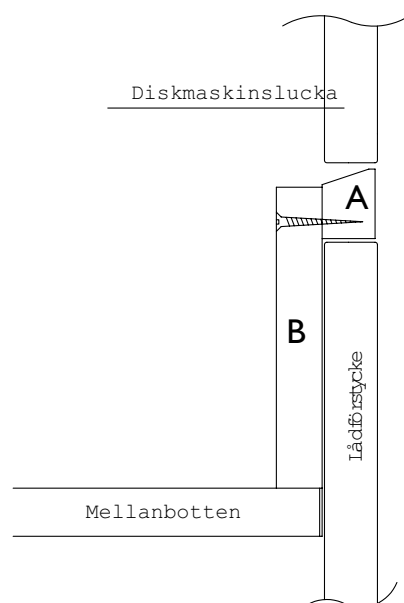

Detaljbild av montering av diskmaskinpassen.

Montering detaljer - A

Passbitar och takanslutningar

Montera alltid passbitar i liv med skåpsidan. Passbitar mellan vägg och underfanerade överskåp geras 45 grader och limmas i det gerade snittet vid montering.

Limma eller skruva fast passbitarna inifrån skåpet. Placera skruvarna så att de blir så dolda som möjligt. Vid breda passbitar behövs även ett stöd vid väggen eller taket.

Skåp i i-serien är försedda med en 49 mm hög list i överkant av stommen, ett så kallat bistöd. I de fall taklisten kan fästas direkt mot bistödet behövs ingen annan takanslutning. Om avståndet däremot är större upp till taket finns en list som limmas och spikas utanpå bistödet och upp till taket. Listen levereras i längder med måtten 2400 x 195 x 10 mm. Fäst en stadig (45x45mm) regel i taket som fäste för takanslutningen och taklisten.

Listverk

Krönlistor och övriga taklistor är med fördel samma typ av list. Krönlisten är en hålkälslist med måtten 65 x 65 mm som levereras grundmålad i fallande längder. Listen limmas och spikas.



Takanslutning monterad mot regel i taket och mot övre delen av skåpet.



Krönlist i form av en hålkälslist.

Montering detaljer - A

Frisidor och skivor

I vissa typer av kök förekommer fänerade sidor och skivor för att användas vid tex köksöar och vid fristående kyl- /frysåp. Skivorna levereras i mått enligt beställning från inredaren. Dessa bör justersågas och tillpassas på plats.

Skivor till ryggar på tex köksöar limmas och skruvas fast inifrån skåpen.

Sidor vid fristående kyl- /frysåp eller vid avslut med diskmaskin fästs med stålvinlar i vägg och golv. Notera att vissa stödsidor mellan kylåp och undersåp börjar i sockelhöjd. Om en fänerad sida står direkt mot golvet ska distansstift monterats. Skivan behöver då justersågas i höjd.

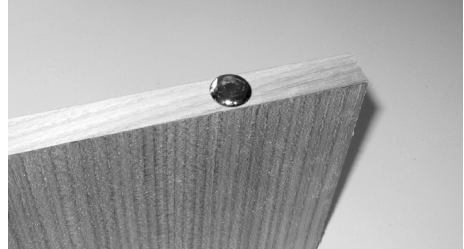

Distansknappar fästa under en frisida.



När sidor och ryggar justersågats måste snittytan tätas för att fuktsäkras.

Pelare

Kvänum levererar ett stort antal skiftande pelare. Frästa, raka, fasade i 50 eller 75 mm bredd. Pelarna monteras normalt med skruv inifrån angränsande skåp. Pelarna dras fram utanför angränsande skåp i enlighet med inredarens rekommendation.

Observera att i de fall pelaren vilar på en pelarfot med större bredd än pelaren, måste man montera en passbit mellan pelaren och skåpet.



I de fall pelar står mot bänksskiva måste de tätas nertill med mjukfog för fuktsäkring.



Rak pelare monterad vid flätkåpa.

Montering detaljer - A

Hyllor, specefack och antikhyllor

Antikhyllor levereras antingen med nyckelhålsbeslag för dold montering eller med en bakre regel i vilken hyllan skruvas fast i väggen. I vissa fall kan man istället skruva genom ryggen bakom tex glasbehållare i specefack.

Frihängande hyllor kan ha dolda hyllbeslag som skruvas in i väggen varefter hyllan träs på. Dessa hyllbeslag har en excentrisk infästning som medger höjdjustering av hyllan.

Dold montering kan även göras med fästjärn som limmas in i bakomliggande vägg. Hyllan limmas sedan fast med plasticpadding eller liknande som får härda på dessa järn. Hyllan måste stöttas under härdningstiden.

Var noga med att kontrollera vilken typ av vägg som är aktuell. Bästa lösningen i väggar med skivmaterial är alltid att lägga in en regel bakom hyllan så att det finns ordentligt med material för fästbeslagen.



Antikhylla med specefack i glas.

Stege med reling

Relingen består av ett stålrör och en distansregel på 75 eller 50 mm. Regeln monteras utdragen 20-25 mm i framkant och 10 mm i sidled i förhållande till avslutande skåp. Fäst regeln betryggande inifrån över- och underliggande skåp så att den klarar av att ta upp tyngden av stegen och en fullvuxen person.

Trä på rätt antal fästbeslag som placeras i samförstånd med säljaren. Avståndet mellan fästena får vara max 1000 mm. Relingsavslut för ändarna monteras med sättlim.

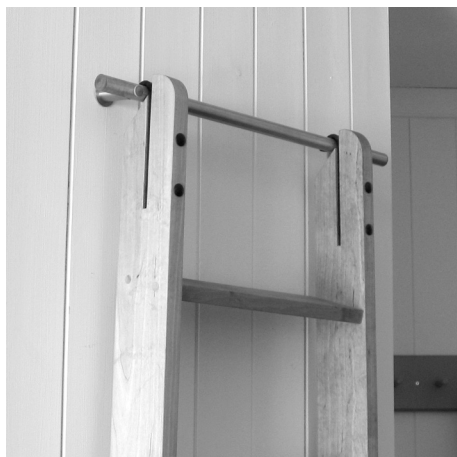

Väggfäste för stegen.



Stegen vilande mot reling. Notera att relingen fästs i en distansregel mellan skåpen.

Montering detaljer - A

Flätkåpor av trä

Flätkåpor levereras i flera utföranden som monteras på likartat sätt men med vissa skillnader.



Notera att alla frågor som rör ventilation måste hanteras av hantverkare som har kunskap inom området.

Viktigt är att hantverkarna får tillgång till de tekniska specifikationerna för varje flätkmodell. Hör med din inredare så tar hon/han fram ett underlag.

Kåporna har i vissa fall pelare som går ned till bänkskivan. Var noga med att försegla botten på pelarna med silikon. Silikonet verkar även som lim mot underlaget. Fäst därefter kåpens sarg i pelarna. Sist monteras eventuellt överskåp eller front samt fläkten.

Sundby

Flätkåpan Sundby monteras frihängande mot vägg.

Kåpan skruvas fast i väggen inifrån kåpan, genom kåpens rygg. Använd lämpligt antal montageskruvar beroende på väggtyp.

Sundby kåpor med bredd 1340 mm har även en skruvlist att skruva igenom för extra stöd att bära upp kåpens vikt.

Överdelen levereras grundmålad och handmålas på plats. Kåpens fång är klätt med högtryckslaminat i aluminium.



Flätkåpan Sundbys överdel spacklas och målas på plats.

Montering detaljer - A

Trolmen och Råbäck

Flätkåporna Trolmen och Råbäck är tillverkade i standardbredder som passar till de 900 eller 1200 mm breda fläktskåpen. Kåpan ska alltid kompletteras med pelare.

Vid djupare bänkskivor bör kåpan reglas ut 85 mm. Totaldjupet för kåpan blir då 580 mm se skiss nedan.



Notera att hållfastheten blir för dålig om man bara skruvar fläktskåpen i pelarna. Upphängningskenan som fästs i väggen eller i fästreglarna är nödvändig för att inte skåpen ska riskera att ramla ned.



Detaljbild fläktkåpan Råbäck monterad mot pelare.

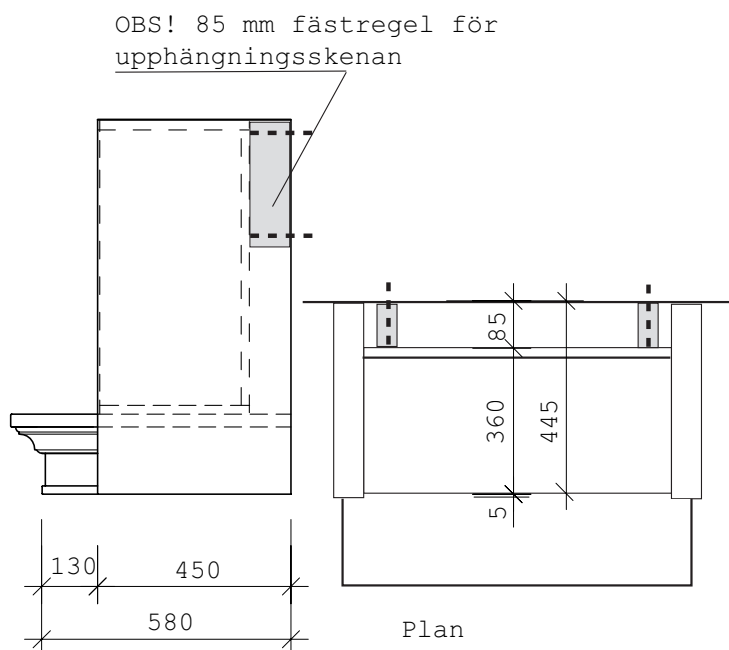

Notera att man måste sadla på väggen med 85 mm djupa fästreglar för att kunna skruva fast upphängningskenan då man använder de 580 mm djupa fläkåporna. Skruva fast fästreglarna i bakomliggande vägg och förvissa er om att de är tillräckligt långa för att ge ett bra stöd till upphängningskenan.

Socklar

Utanpåliggande socklar

Inredningar i i-serien förses normalt med en utanpåliggande sockel. Sockeln ansluter till skåpets bottenlist. Sockeln levereras grundmålad i fallande längder.

Till utanpåliggande socklar ingår små klossar som placeras vid sockelbenens fot för att sockeln ska få stöd i nederkant. Fäst klossarna lite lätt med lim eller dubbelhäftande tejp mot golvet.

Skåpen monteras normalt 100 mm från golvet. Den utanpåliggande sockeln täcker detta utrymme och når upp ca 20 mm på skåpets bottenlist. Beroende på golvet lutning kan dock olika stor del av bottenlisten bli synligt i det färdiga köket.

Distanskloss

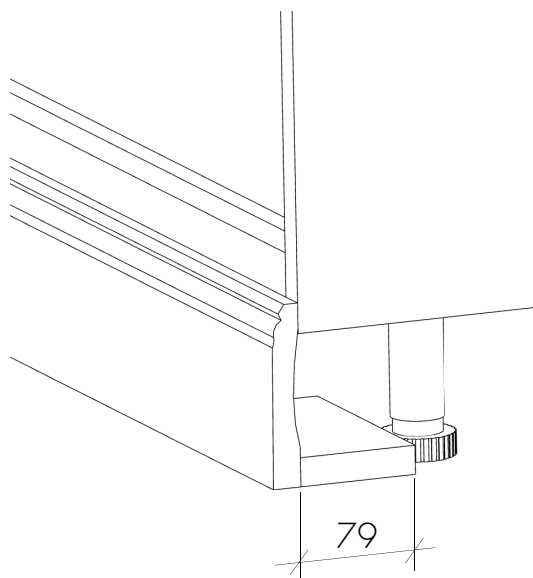

Längdskarvar geras i möten

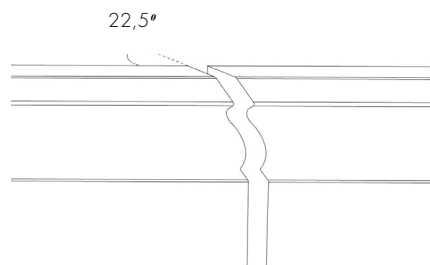

Indragna socklar

Socklar levereras i längder om ca 2400 mm.

Montering ytterhörn

Anpassa sockel och sockelhörn i rätt höjd samt kapa in längderna. Gera vid möten i ytterhörn.

Limma fast sockelhörnet på en av socklarna, låt torka. Därefter limmas socklarna samman.

Fäst hela sockeln med clipsen mot sockelbenen.

Montering innerhörn

Längd- och höjjustera samt kapa i 90 grader. Fäst därefter med clipsen mot sockelbenen.

Indragen sockel

Innaförliggande sockel monteras med clips som monteras på sockelns baksida och som snäpper runt sockelbenets fot

Var noga med att socklar lätt kan demonteras vid diskbänkskåp, diskmaskin och övriga vitvaror för att lättare ska kunna tas ut vid eventuell service.

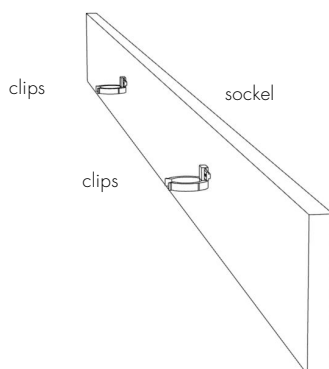

Indragen sockel

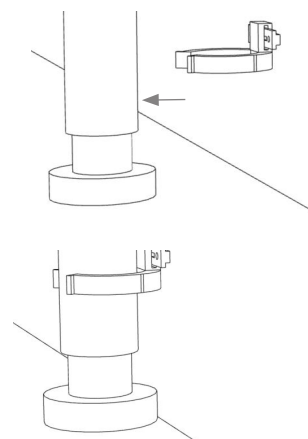
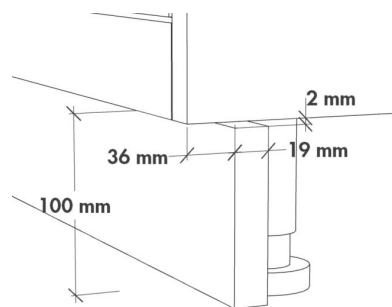

Var noga med att socklar lätt kan demonteras vid diskbänkskåp, diskmaskin och övriga vitvaror för att lättare ska kunna tas ut vid eventuell service.

Diskmaskin golvsydd

Urtag på sockel ska göras mot golv för att vattenläckage ska bli synligt. Urtag upptill på sockel kan få göras beronde på diskmaskins luckan öppning.

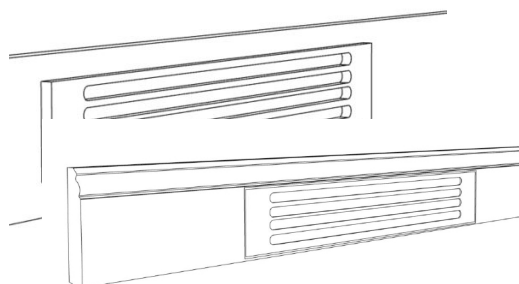
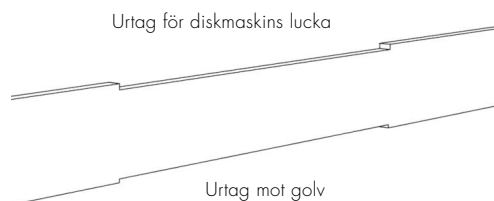

Socklar - A

Socklar levereras i längder om ca 2400 mm.

Montering ytterhörn

Anpassa sockel och sockelhörn i rätt höjd samt kapa in längderna. Gera vid möten i ytterhörn.

Limma fast sockelhörnet på en av socklarna, låt torka. Därefter limmas socklarna samman.

Fäst hela sockeln med clipsen mot sockelbenen.

Montering innerhörn

Längd- och höjjustera samt kapa i 90 grader. Fäst därefter med clipsen mot sockelbenen.



Utåtpåliggande Sundbysockel.



Ytterhörn sockel.

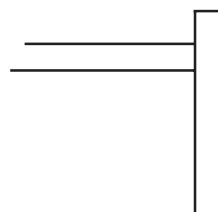

Innerhörn sockel.

Montering dekorlist vid indragen sockel

Det finns två olika infästningsvarianter beroende på vilken luckmodell inredningen har. Montering av lådfronter görs enklast med lådan utdragen och fast på lådskenorna.

1. Infästning lucka Ramel och Liljencrantz

Lådfront infästning med infälld justerbar frontsäcka.

Låda är förborrad för skruv 4 st M4 * 20 mm (stjärnskruv).

Centrera lådfronten med att dra åt eller släppa skuven, resterande justering görs i lådskenan (se monteringsanvisning).

2. Infästning övriga luckmodeller.

Lådfront infästning med förborrade infästningspunkter.

Låda är förborrad för skruv med trögänga 4 st 4,8 * 25 mm (Torx T25).

Dra åt skuven, resterande justering görs i lådskenan (se monteringsanvisning).

Socklar - A

Montering av sockel vid diskmaskin/ kylskåp

Vid många vitvaror kan det vara lämpligt att kunna demontera sockeln för att ta ut maskinen för service. Det kan då i vissa lägen vara lämpligt att lägga en skarv på var sida om maskinen. Lägg dessa ca 200mm på var sida om maskinen och gera ihop.

Limma och skruva en kloss på baksidan av mötande socklar.

Fäst sockeln under maskinen med en skruv från framsidan. Kanske måste också denna sockelbit höjjusteras med tanke på diskmaskinsluckan.



Var noga med att socklar framför integrerade vitvaror lätt kan demonteras vid en eventuell service.

Försegling mot golv

Sundysocklarna är förseglade med färg från fabrik och vill du ytterligare förbättra detta så målar du ytterligare en gång.

Vitvaror - B

Allmänt om vitvaror



Alla installationer som berör vatten, elektricitet, gas, avlopp och ventilation ska utföras av behörig fackman. Om så ej sker kan garantier och försäkringar sättas ur spel.

Var noga med att läsa leverantörernas monteringsanvisningar och följ de föreskrifter som finns gällande ventilation, isolering, brandskydd etc.

Många fastigheter och lägenheter har gamla elektriska installationer. Förvissa er tillsammans med er elektriker att de vitvaror som ni valt går att ansluta till det befintliga systemet.

Diskmaskin - Tillverkas i tre utföranden: helintegrerad med snickerilucka, halvintegrerad har synlig panel och en snickerilucka, inbyggad har maskinens egen frontlucka. Integrerade diskmaskiner byggs in enligt instruktionerna under avsnitt för integrerad diskmaskin och enligt bifogad instruktion som följer med diskmaskinstaket. Placera ett golvskydd under maskinen för att förhindra eventuellt vattenläckage att sprida sig under skåpen.



Observera att diskmaskiner under inga som helst omständigheter får öppnas under torkprogrammet så att ånga kan läcka ut och fukta omkringliggande snickerier.



Helintegrerad 45 cm bred diskmaskin.



Kom i håg att vattensäkra med golvskydd!

Ugn - Tillverkas i standardstorlek för inpassning i ett 640mm eller 940 mm brett skåp. Ugnar för inbyggning i högskåp ventileras framåt i sitt eget chassi.

Ångugn - Finns i utföranden med eller utan anslutning till vatten och avlopp. Kontrollera noga med leverantören av era vitvaror vilken modell som avses. Läs igenom monteringsanvisningen för respektive ugn och kontrollera anslutningar och elektriska krav innan monteringen påbörjas. Notera att ugnar som ska anslutas till vatten och avlopp har särskilda krav på avloppsrörens diameter och lutning.



Kom i håg att vattensäkra med golvskydd!

Vitvaror - B

Micro - Micro monteras enligt leverantörens anvisningar. Vid lägre modell av micro kan passfront behöva monteras över micron för att täcka av hålet. Passfronten justeras i höjd och skruvas fast inifrån skåpet med stålvinclar.



Micro kan även placeras inuti ett vanligt skåp men får då ej köras med stängd skåpslucka eller jalousi.



Kaffemaskin - Monteras enligt tillverkarens anvisningar. Var noga med att kontrollera om det behövs vatten- och avloppsanslutning.

Kom i håg att vattensäkra med golvskydd!



Kyl- och frysskåp fristående - Tillverkas i flera utföranden och storlekar. Montera enligt tillverkarens anvisningar. För skåp som är avsedda att helintegreras se tidigare avsnitt.

Kom i håg att vattensäkra med golvskydd!



Ismaskin - Kylskåp med ismaskin kräver ofta anslutning till vatten och ibland även till avlopp. Kontrollera detta med respektive leverantör. Ismaskiner behöver ofta placeras i platsbyggda nischer, se under avsnittet för frisidor. Var noga med ventilationen runt skåpen. Observera även dörrarnas tjocklek och öppningsvinklar.

Kom i håg att vattensäkra med golvskydd!



Micro med rostfri inbyggnadsram.



Ismaskin med rostfria dörrar.

Vitvaror - B

Fläkt och ventilation - Fläktar tillverkas i flera olika modeller, utföranden och storlekar. Viktigt är att tidigt i byggprocessen förvissa sig om att nödvändiga fläktrummor finns eller kan byggas. Ta råd av ventilationsexperter som kan rekommendera lämplig rördiameter och placering. Notera att varje krök på fläkröret avsevärt minskar effekten. Likaså minskas effekten drastiskt om den ansluts till ett för klen rör. Försök därför ha så rak väg som möjligt ut ur köket.



Installationen ska göras av behöriga hantverkare.

Fläktrummor och rör ska vara monterade i god tid före uppsättning av snickerierna.



Vid montering av fläktar i lägenheter måste lägenhetsinnehavaren förvissa sig om att inga olägenheter uppstår för övriga hyresgäster i huset. I många fall är man här hänvisad till kolfilterfläktar.

Ska fläktar monteras i direkt anslutning till eldstäder måste förhållandena inspekteras av sotare. Ta därför kontakt i god tid med din lokale sotare så undviks problem vid slutmonteringen.

Frihängande fläktar måste ha tillräcklig uppregling i taket för att kunna monteras med tillfredsställande hållfasthet. Kontrollera monteringsanvisningen för den fläkt som är vald och rådgör med en snickare.

Takmonterade fläktar behöver elrör för dragnig av kablarna till styrningen av fläktmotorn. Fläktar över gashällar får ej monteras för nära gaslågorna. Kontrollera monteringsanvisningen för den fläkt som är vald.

Häll, grill, fritös, ångkokare - Hällar och andra värmekällor tillverkas i flera olika modeller. Gemensamt är dock att de alla placeras i ett urtag i bänkskivan. Hällarna fixeras med spännbeslag underifrån eller med särskilda lister som monteras i bänkskivan. Vissa hällar ska dessutom limmas fast i bänkskivan. Var noga med att kontrollera om hällarna kräver extra stort utrymme i underskåpet. Ångkokare behöver till exempel avloppsanslutning och fritöser samt grillar behöver plats för avtappningskran. I vissa fall kanske man måste blinda en låda för att ge plats åt hällen. Kontrollera respektive monteringsanvisning.



Frihängande fläkt.

Vitvaror - B

Kompostkvarn - Kompostkvarnar monteras under diskhon och mal ned restprodukter från köket så att de kan spolats ut med avloppet. Alla kommuner i Sverige godkänner inte denna produkt. Kontrollera förhållandena där du bor. Notera att i stort sett hela utrymmet under diskhon går åt till kvarnen.

VVS - Blandare och vattenlås till diskhoar och utslagsvaskar monteras av behörig rörmokare. Observera att om inget annat avtalats ingår ej blandare i leveransen från Kvänum.

Rör genomföringar i botten av diskbänkskåp måste göras med hänsyn taget till eventuella utdragsvagnar. Placera alltid rören så långt bak i skåpet som möjligt och på den sida som ev saknar utdragsvagn. Rördragning kan även ske i det 100 mm höga sockelutrymmet eller i utrymmet som finns bakom skåpen.



Alla vattenanslutna enheter som tex diskmaskin, diskbänkskåp, kylskåp, kaffemaskin förses med vattenskydd. Se särskilt dokument som medföljer produkten.

Gas



Installationer ska göras av behöriga hantverkare.

Kvänum levererar ej installationsmateriel så som slang, kopplingar, rör och tryckregulatorer.

För detaljerad information om gasinstallationer, lagar och föreskrifter se:

Räddningsverkets hemsida:
www.srv.se/funktioner/publish/doklager/dokE06-50.pdf

Svenska gasföreningens hemsida:
www.gasforeningen.se

B - Elinstallationer

Allmänt om el

Kontrollera med din elektriker vilka förhållanden som råder i den fastighet där montage ska göras. I vissa fall kan uppsäkring av matningen behövas för att täcka ett ökat effektbehov.

Ryggen bakom samtliga skåp är indragen 18 mm för att ge plats till eldragning.

Alla anslutningar ska göras med de i leveransen ingående produkterna. Anslutningarna ska ske med färdiga snabbkontakter på sekundärsidan och stickpropp på primärsidan till kraftförande uttag. Detta för att fabrikantens garantier ska gälla och att det ska kunna ske byte av lampor och drivdon utan verktyg.

Se till att kabeln inte är fullt utsträckt vid monteringen utan låt den gå fritt bakom skåpen så att man kan dra till sig en armatur för eventuellt byte i framtiden.

Drivdon ska placeras åtkomligt, inuti ett skåp eller bakom en panel. I de fall man har takanslutningar på överskåpen kan man borra ett hål med en dosfräs genom taket på skåpet.

Drivdonet förs sedan upp genom hålet som döljs med ett täcklock. Detta gäller ej invändigt fanerade skåp.

Drivdonet ska ej anslutas till samma fas som kyl-/frys-skåp eller lysrör. Ojämn ström medför att lamporna oftare går sönder. Om ni ska koppla belysningen via dimmer, kontrollera att den fungerar med elektroniska drivdon.



- Installationen ska göras av behöriga hantverkare.
- Felkoppling kan orsaka skador på produkterna och i värsta fall orsaka brand!

Placering av eluttag till vitvaror

Notera att elsäkerhetsföreskrifterna måste följas.

Tänk på att det ska gå enkelt att dra ur kontakten vid behov utan att behöva vridröra maskinerna.

En rekommendation för placering av uttagen kan se ut på följande vis:

Hällskåp - dra upp rör och placera uttag till exempel mellan lådor.

Ugn-mikroskåp, L-höjd - 1940 mm från golv, i utrymmet över vitvaran.

Ugn-microskåp, S- och T-höjd - 2160 mm från golv, i utrymmet över vitvaran.

Kylöverskåp - uttag monteras så att det kan nås utan att behöva dra ut kylan till exempel i utrymmet över.

Diskmaskin - placera ett uttag i skåpet bredvid, förslagsvis diskbänkskåpet.

B - Einstallationer

Led-spotlights

Förmonterade spotlights i hyllor och i överskåpens bottnar har en 2000 mm lång sladd.



2700 K
3W/spotlight
24V
IP 44
Dimbar primärsidan

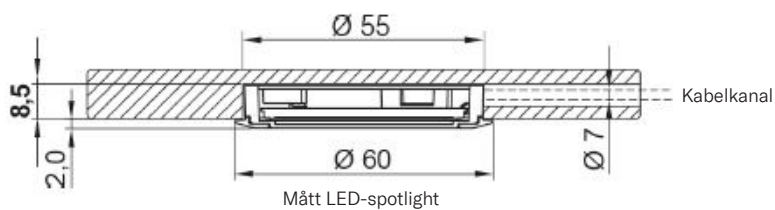
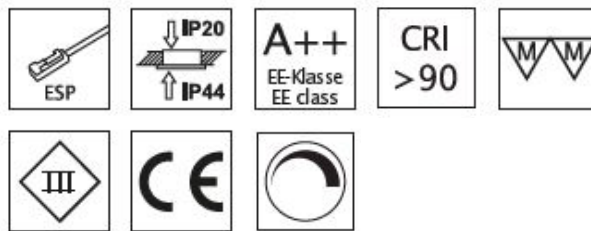

Led Line 16

Line 16 är främst en dekorationsbelysning, ej arbetsbelysning.

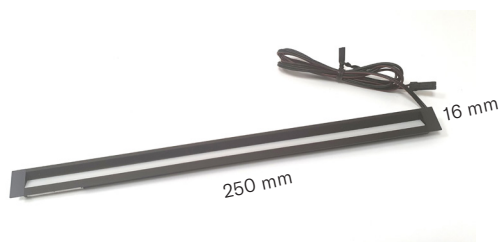

Urtagmått för eventuell platsmontering.

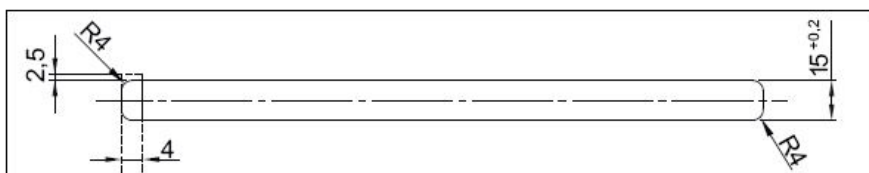

Kopplingsschema

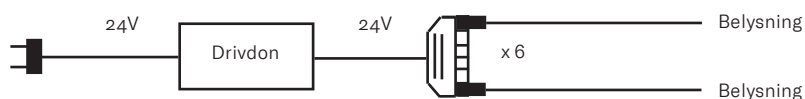

Antal Line 16/Drivdon
74987 Drivdon 50 W =
74167 Drivdon Dali 20 W =

6 st Line 16
4 st Line 16

LED-Spotlight

Led Line 24

Line 24 - Arbetsbelysning monterad i skåpsbotten från fabrik.

Kontaktsystem



Förlängningssladd

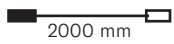

2000 mm



2700 K
24V
14W/lpm
IP 20
Dimbar primärsidan

Kopplingschema

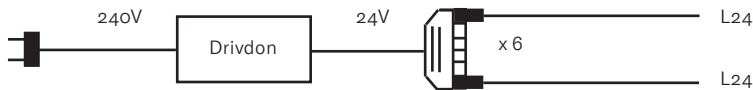

Watt/Bredd	Skåpsbredd	Watt	Line 24 lpm/Drivdon	
			74987 Drivdon 50 W =	3,5 m Line 24
			74167 Drivdon Dali 20 W =	1,4 m Line 24
	300 mm	3,5 W		
	400 mm	5 W		
	500 mm	6,5 W		
	600 mm	8 W		
	700 mm	9 W		
	800 mm	10,5 W		
	900 mm	12 W		
	1000 mm	13,5 W		

Led-belysning i skåp

LED-belysningen levereras monterad på insidan av skåpsstommen. LED-listen är på 9,6 w per meter och det sitter en ledlist i varje sida.

För att räkna ut hur många drivdon som behövs, ta skåpets höjd i meter x 18,2 w. Anslutningen till drivdonet sker ovanför skåpet.

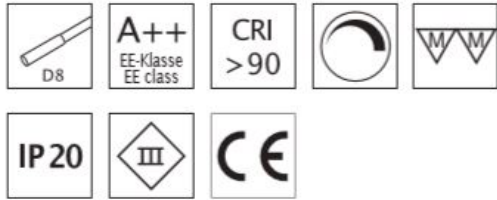

2700 K
24V
9,6W/lpm
IP 20
Dimbar primärsidan

Kopplingschema

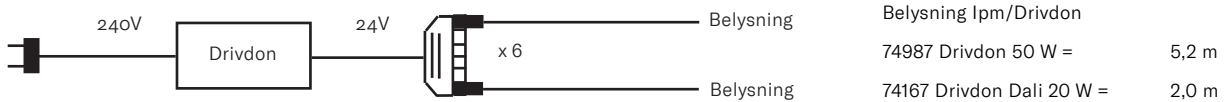

Drivdon

74987 Drivdon dimbar 24V/50W

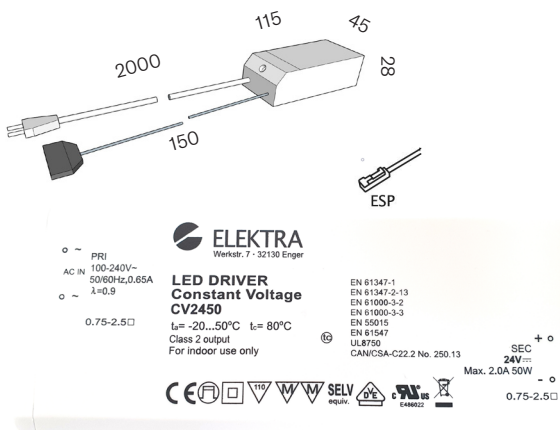

74167 Drivdon Dali dimbar

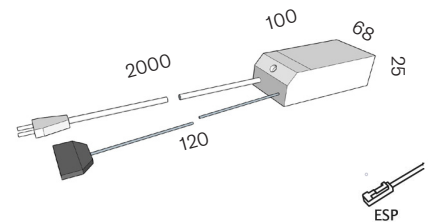

Led-belysning sensorstyrd

För att tända LED-belysningen i skåpet när man öppnar luckan kan man använda en rörelsesensor. Sensorn är fabriksmonterad i skåpets tak.

OBS! Drivdon som är kopplade till en sensor kan ej dimras.

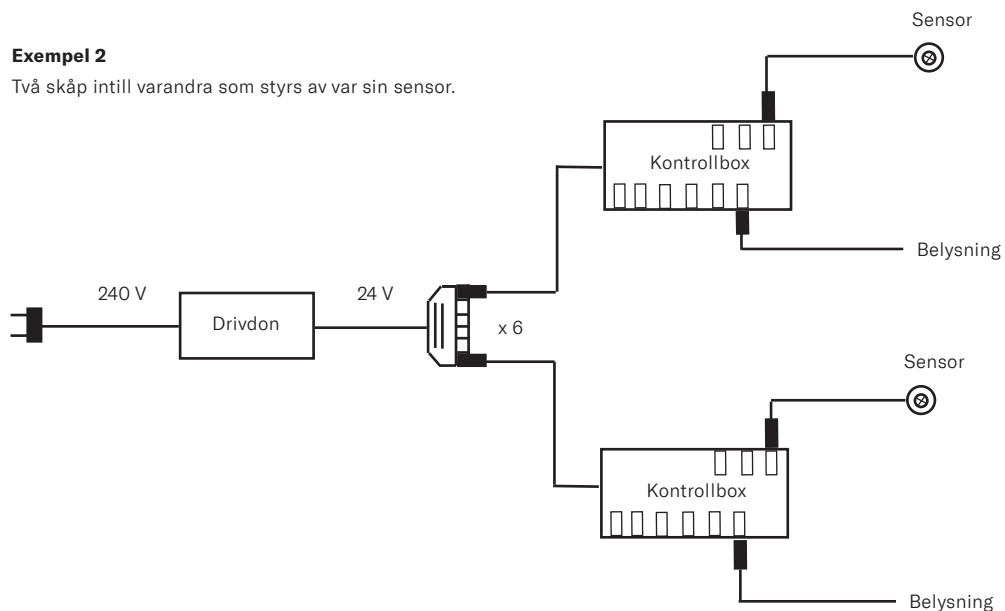
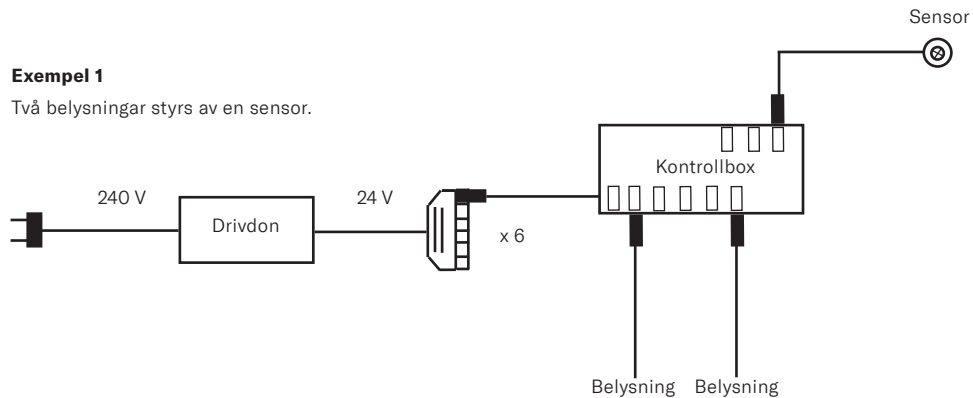

Exempel 3
Ett skåp med två belysningar som styrs av sensor och ett skåp med två belysningar som alltid är tända.
OBS! Så fort en sensor är kopplad till ett drivdon kan inga lampor dimras. Det gäller oavsett om lamporna är kopplade till kontrollboxen eller direkt till drivdonet.

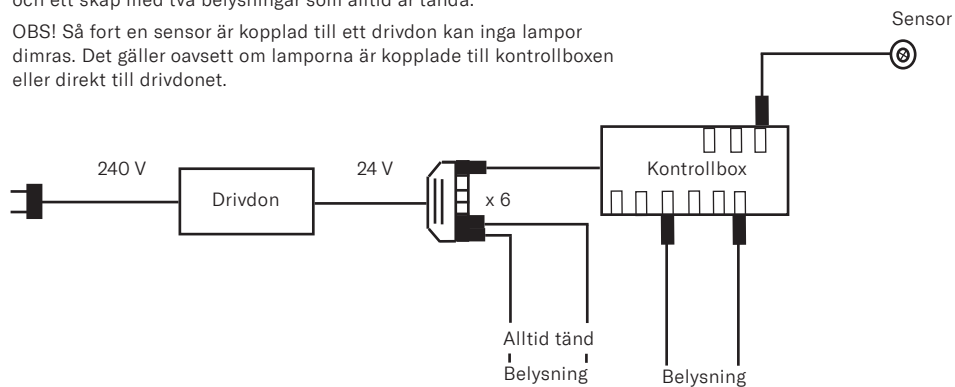



Kontrollbox

24 V
6 portar för belysningar
3 portar för sensorer

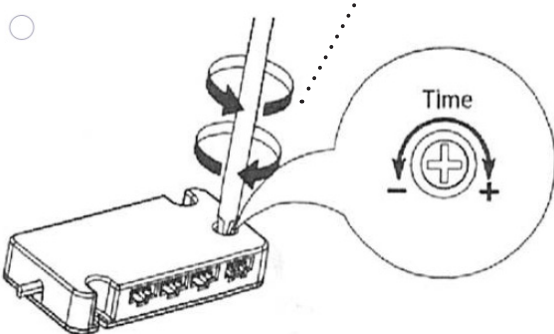

Inställning av fördröjd släckning av sensorstyrd belysning från 5 till 120 sekunder. Lampan slocknar efter x antal sekunder om sensorn inte har registrerat någon rörelse.

Luckor och lådor - C

Montering av luckor

För att minimera risken för transport- och hanteringskador levereras samtliga luckor och lådfronter i separata paket. Luckorna levereras normalt alltid oborrade för handtag och knoppar.

Gångjärn monteras i luckan med bifogad skruv 3,5 x 15 mm Torx T15.

Montera alla luckor före borrning av handtag/knopp.

Samtliga dörrar är försedda med inborrade luckdämpare som gör att dörrarna stänger sig mjukt mot skåpsstommarna.



Luckdämpare inborrade i luckan.

Justering av luckor och gångjärn

Dörrarna justeras genom de ställskruvar som finns i gångjärnsbeslagen, se bild.

Upp och ner – släpp stoppskruven något. Skjut sedan plattan i önskad riktning, lås därefter skruven.

In och ut – lossa den bakre skruven på gångjärnet och drag luckan in eller ut, lås därefter skruven.

Diagonalt – justera med den främre ställskruven till önskat läge.



Justering upp och ner



Justering in och ut



Justering diagonalt



Efter justeringen monteras en täckbricka som döljer skruvarna på gångjärnet.



Gångjärnen består av två delar. En stomplatta som sitter monterad i skåpet och en del som monteras fast i luckan. Bilden visar ett färdigmonterat gångjärn med täckbricka som döljer två av justerskruvarna.

Täckbrickorna levereras i beslagslådan och sätts på plats efter sista i justeringen.

Montering av handtag och knoppar

Vi har ett brett sortiment av knoppar och handtag i olika utförande och längder. Det finns många möjligheter till individuell placering och man kan också blanda olika handtag och knoppar. Handtagen kan monteras stående eller liggande på luckor.

På lådfronter rekommenderas alltid liggande montering. Generellt tycker vi att handtag och knoppar ska centreras i ramen på ramluckor. På släta luckor rekommenderas ca 40 mm in från kanten, men här finns det givetvis möjlighet till egen måttsättning.

Kontrollera handtagens cc-mått. Använd med fördel bormallen som medföljer och mät ut cc-måttet på bormallen och välj avstånd från kant. Borra hål i bormallen och använd denna för att sedan markera ut var hålen ska borraras i luckan. Sätt maskeringstejp på luckans framsida och markera i tejp vad hålen ska borraras. Borra med ett 5 mm borr från luckans framsida genom tejpens och använd mothåll på baksidan för att undvika urslag.

Vid montering av handtag och knoppar på låga lådförstycken kan man ibland behöva borra genom både lådförstycke och lådans framstycke. Till detta har vi extra långa handtagsskruv. Ett annat alternativ är att montera handtaget/knoppen i lådförstycket innan man monterar lådförstycket på lådan. Om lådförstyckets baksida är helt slätt behöver man i så fall försänka skruvskallen i lådans framstycke. Om lådförstycket har en ram med fyllning som inte ligger slätt med ramen får skruvskallen plats mellan lådförstycket och lådans framstycke.

Luckor och lådor - C

Montering av lådfronter

Det finns två olika infästningsvarianter beroende på vilken luckmodell inredningen har. Montering av lådfronter görs enklast med lådan utdragen och fast på lådskenorna.

1. Infästning lucka Ramel och Liljencrantz

Lådfront infästning med infälld justerbar frontsäcka.

Låda är förborrad för skruv 4 st M4 * 20 mm (stjärnskruv).

Centrera lådfronten med att dra åt eller släppa skruven, resterande justering görs i lådskenan (se monteringsanvisning).

2. Infästning övriga luckmodeller.

Lådfront infästning med förborrade infästningspunkter.

Låda är förborrad för skruv med trögänga 4 st 4,8 * 25 mm (Torx T25).

Dra åt skruven, resterande justering görs i lådskenan (se monteringsanvisning).

Skydda Lådskenor

Samtliga lådor levereras med dämpade lådskenor som standard.

Lådskenorna består av ett antal rörliga delar. Var noga med att täcka skenorna under montaget så att inte spån och damm kommer ner i glidbanorna. Om så är fallet, dammsug noga och gör rent med en mjuk trasa innan lådorna sätts på plats.

Obs!

Viktigt Dra inte infästningskruvarna för hårt med skruvdragaren.

Skruvdragaren skall vara inställd på lämpligt momentdragning, ej borräge.

Montering handtag/knopp

Innan du borrar för handtag/knopp stäm av i samförstånd med kund o inredare.

Observera att hålen för handtag eller knopp i vissa fall går genom både lådfronterna och lådans frontstycke.

Handtagen monteras efter det att fronterna fästs på lådorna. Använd den bifogade bormallen.

Håll alltid en träklots mot baksidan av luckan så undviker du urslag.

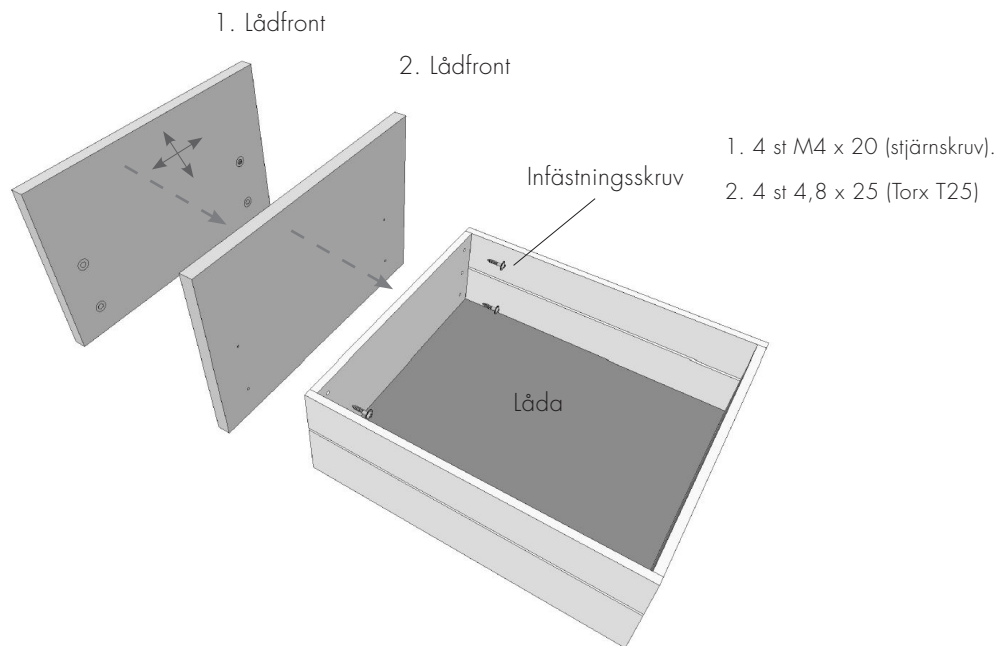

C - Luckor och lådor

Demontering av lådor och vagnar

Demontering av lådor sker genom att man klämmer in de båda grönfärgade handtagen under lådan samtidigt som man drar ut lådan till fullt utdraget läge.

Vid återmontering av lådor dras de båda lådskenorna ut. Lägg lådan på skenorna. Skjut in lådan tills ett klick hörs. Lådan skall nu ha låst fast i lådskenorna.

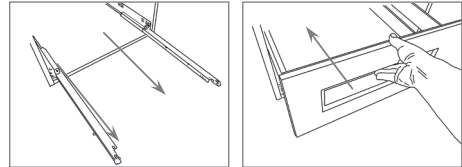
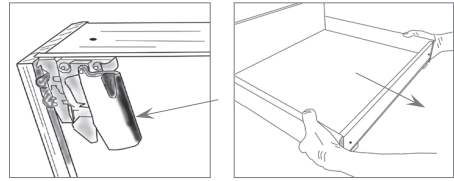

Soputdrag

Efter justering av luckan till soputdrag ska en mjukfog placeras mellan luckan och lådan. Dels för att täta mellanrummet och förhindra smuts att trilla ner, men framför allt för att låsa luckan mot lådan.

Demontering av lådor och vagnar

Demontering av lådor sker genom att man klämmer in de båda grönfärgade handtagen under lådan samtidigt som man drar ut lådan till fullt utdraget läge. Vid återmontering av lådor dras de båda lådskenorna ut. Lägg lådan på skenorna. Skjut in lådan tills ett klick hörs. Lådan skall nu ha låst fast i lådskenorna.

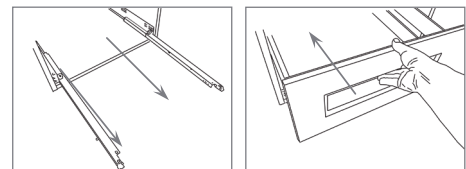
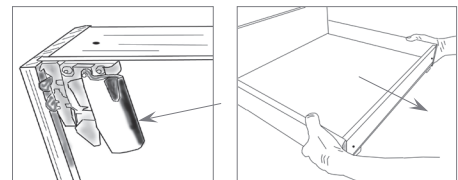

Luckor och lådor - C

Justering av lådfronter

Om lådfronten inte sitter rätt i förhållande till skåpstommen kan fronten justeras på följande sätt

Justering av lådan i sidled - Om lådan inte stänger rätt kan det bero på att beslagen hamnat i otakt. Justera beslaget enl bilden genom att rulla fram och tillbaka. Börja med att ställa in "0" läget, pilar mitt för varandra. Obs du ska rulla hjulen åt samma håll så att inte lådan nyper i skenan.

Tiltning av lådan - På lådans bakkant finns ett grönt reglage på skenan. Genom att vrida detta i sidled kan lådans bakre kant höjas och sänkas.

Justering av lådan upp och ner - På skenans framkant finns ett grönt reglage. Genom att trycka upp och sedan föra den fram och tillbaka kan lådans framkant höjas och sänkas.

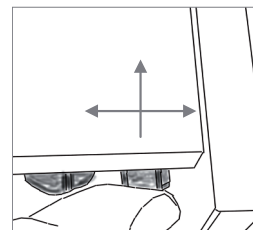
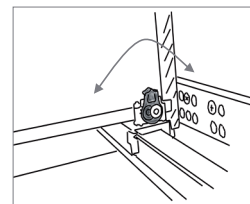
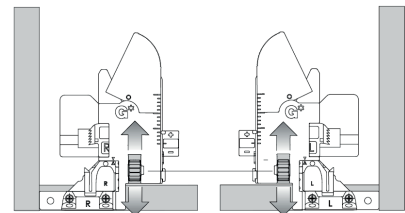

Bänkskivor - D

Allmänt om bänkskivor

Bänkskivor levereras i ett stort antal skiftande material och utföranden. Var noga med att läsa igenom monterings- och skötselanvisningen som medföljer skivorna. Skarvar mellan olika bänkskivematerial tätas med silikon eller annan elastisk och beständig fogmassa. Detta gäller även mot övriga mötande material.



Bänkskivor monteras alltid enligt tillverkarens anvisningar.

Bänkskivor som monteras över diskmaskiner och vid hällar behöver isoleras från fukt och värme. Nödvändig folie och tape levereras normalt med skivorna eller med vitvaran.

Alla typer av bänkskivor kräver mer eller mindre underhåll. Läs noga igenom skötselföreskrifterna från respektive leverantör.

Laminatbänkskivor

Om laminatskivor i långa längder måste skarvas, notera då att dessa skarvar ej bör ligga i närheten av vatten.

Stenbänkskivor

Vid montering av stenskivor är det absolut nödvändigt att underskåpen är monterade i våg och med helt plan överkant. Stenskivor som ej understöds helt kan knäckas. Fäst skivorna enligt leverantörens anvisningar.



Limma sparsamt! Tänk på att skivorna kan behöva demonteras.

Limning av skarvar och delade urtag vid hällar görs enligt leverantörens anvisningar. Var noga med detaljfinish och belasta ej skivorna innan limmet har härdat.



Fog mellan träbänkskiva och mötande rostfri diskbänk.



Delat urtag vid en häll monterad i en stenskiva. Notera skarvarna mellan den främre och bakre listen och omgivande skivor. Alla skivor ska i bakkant och sidor fogas så att inte fukt släpps igenom.

Träskivor

Träskivor rör sig efter årstiden och måste fästas enligt tillverkarens anvisningar. Om så ej sker finns risk att skivorna spricker eller kuper sig.

Rostfria bänkskivor

Rostfria disk- och hällbänkar är normalt monterade på en stabil träfiberskiva. Fäst med skruv och stålvinklar enl tillverkarens anvisningar.



© Kvänum kök AB

Vi reserverar oss för eventuella tryckfel och produktförändringar.
Var god ta kontakt vid eventuella frågor.

Kvänum kök AB
Box 8
SE-535 21 KVÄNUM

+46(0)512-79 77 00
info@kvanum.com