

# Kurzanleitung

## für Panasonic KX-UT670



# Anleitung für die Bedienung des Telefons Panasonic KX-UT670

Allgemeine Instruktionen und Hinweise sowie die ausführliche Beschreibung des Gerätes finden Sie als Manual unter [http://www.upc-cablecom.biz/digital-phone-manuals\\_panasonic-kx-ut670-de.pdf](http://www.upc-cablecom.biz/digital-phone-manuals_panasonic-kx-ut670-de.pdf)

## Anordnung der Bedienelemente

### Vorderansicht

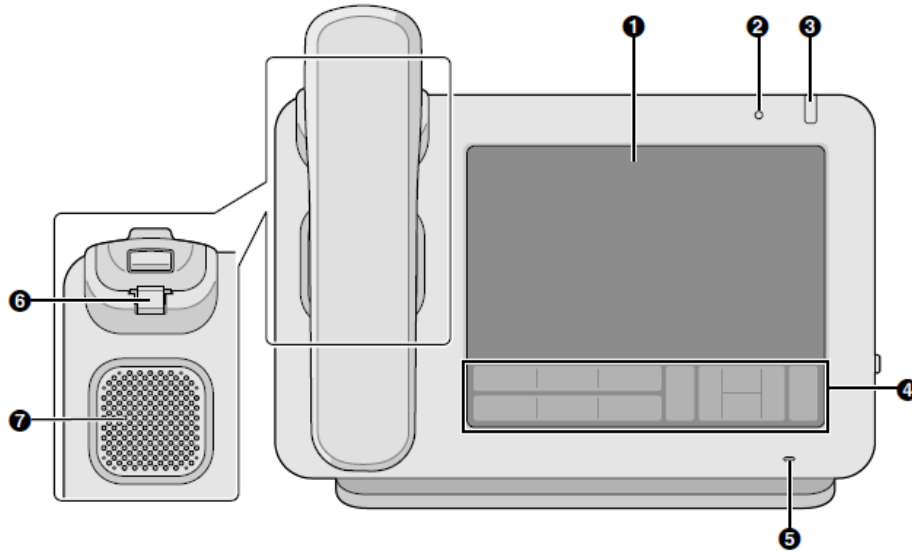

1	<b>Tastebildschirm</b>	
2	<b>Umgebungslichtsensor</b>	Erfasst die Helligkeit der Umgebung und passt die Helligkeit des Bildschirms entsprechend an
3	<b>Leuchtelement Nachricht/Rufsignal</b>	Die Farbe des Leuchtelements zeigt den Gerätestatus wie folgt an: <ul style="list-style-type: none"> <li>• Grün (schnelles Blinken): Ankommendes Gespräch</li> <li>• Rot (dauerhaft): neue Sprachnachricht und verpasste Anrufe</li> <li>• Grün (langsames Blinken): Reinigungsmodus (zum Abwischen des Bildschirms)</li> <li>• Grün (dauerhaft): Verpasste Anrufe</li> </ul>
4	<b>Tastenfeld</b>	
5	<b>Mikrofon</b>	
6	<b>Hörerhaken</b>	Fixiert den Hörer, wenn das Gerät an einer Wand montiert ist.
7	<b>Lautsprecher</b>	

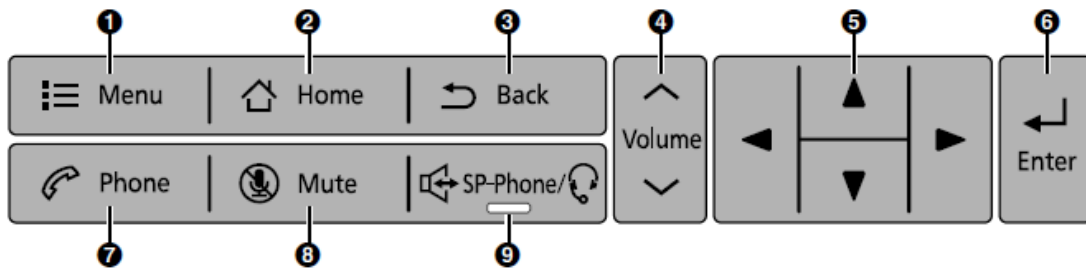

## Tastenfeld

### Für KX-UT670X

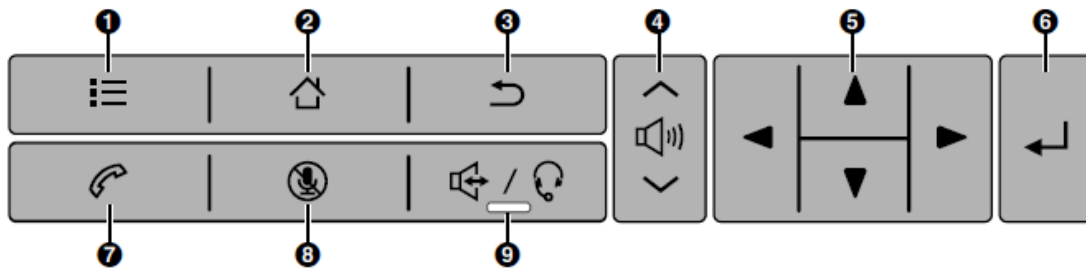

### Für KX-UT670NE/KX-UT670RU



1	<b>Menü</b>	Zeigt das Menü an. Der Inhalt des Menüs ist je nach aktuellem Bildschirm der Anwendung unterschiedlich.
2	<b>Home</b>	Schaltet zum Bildschirm "Home" zurück. Wenn Sie diese Schaltfläche drücken und gedrückt halten, werden die Symbole der Anwendungen angezeigt, die Sie seit dem Gerätestart verwendet haben.
3	<b>Zurück</b>	Schaltet zum vorherigen Bildschirm zurück.
4	<b>Lautstärke</b>	Dient zum Anpassen der Lautstärke. Sie können die Lautstärke von Ruftönen und Benachrichtigungen anpassen, die Lautstärke des Hörers / Lautsprechers (verfügbar während eines Gesprächs) und die Wiedergabelautstärke der Musikanwendung
5	<b>Navigationstaste</b>	Dient zum Auswählen von Einträgen auf dem Bildschirm, etwa bei der Suche nach einem Kontakt oder der Konfiguration von Einstellungen.
6	<b>Enter</b>	Bestätigt und übernimmt eingegebenen Text oder einen geänderten Einstellungswert.
7	<b>Telefon</b>	Schaltet zum Bildschirm "Telefon" um.
8	<b>Stummschaltung</b>	Sie können während eines Gesprächs das Mikrofon des Hörers und des Gerätes stummschalten, so dass der andere Teilnehmer Sie nicht hören kann. Bei stummgeschaltetem Mikrofon blinkt das Leuchtelement von  rot.
9	<b>Freisprechen/ Headset</b>	Dient dem Tätigen und Annehmen von Anrufen ohne Verwendung des Hörers. Wenn Sie ein Headset nutzen, können Sie nach Drücken dieser Schaltfläche ein Gespräch über das Headset tätigen. Wenn aktiv  ist, leuchtet das Leuchtelement von  rot.



## Bildschirm



1	<b>Statuszeile</b>
2	Streichen Sie mit dem Finger auf dem Bildschirm nach links oder rechts, um einen anderen Bildschirm "Home" anzuzeigen. Der Bildschirm "Home" umfasst drei Bildschirme, und Sie können die Shortcuts usw. auf den Bildschirmen frei positionieren.
3	Tippen Sie auf dieses Zeichen, um den Bildschirm "Anwendungen" anzuzeigen
4	Tippen Sie auf dieses Zeichen, um das Anwendungsdock aus- oder einzublenden.
5	<b>Anwendungsdock</b> Sie können häufig verwendete Anwendungen im Anwendungsdock ablegen. Es können bis zu 7 Anwendungen abgelegt werden.

## Wichtige Anzeigen und Funktionen

### Anruf annehmen

Wenn Sie in dieser Anleitung Anweisungen wie "Hörer abheben" lesen, haben Sie folgende Möglichkeiten:



- Heben Sie den Hörer aus der Ablage
- Drücken Sie 
- Tippen Sie am Bildschirm "Telefon" auf eine als TT-Taste (Teamtaste) belegte variable Funktionstaste.
- Wenn eine USB-Tastatur angeschlossen ist, drücken Sie die [F3]-Taste.

### Anrufe beenden

- Legen Sie den Hörer auf oder drücken Sie 
- Wenn eine USB-Tastatur angeschlossen ist, drücken Sie die [End]-Taste, im Freisprechmodus können Sie auch die [F4]-Taste drücken.

### Freisprechmodus aktivieren

Der Freisprechmodus zum Sprechen mit und Hören des anderen Teilnehmers ohne Verwendung des Hörers wird durch folgende Vorgänge aktiviert.

- Drücken Sie im Standby-Modus auf  und tätigen Sie den Anruf.
- Drücken Sie während eines Gesprächs auf  und legen Sie den Hörer in die Ablage.
- Tippen Sie im Standby-Modus am Bildschirm "Telefon" auf eine als TT-Taste belegte variable Funktionstaste.
- Wenn eine USB-Tastatur angeschlossen ist, drücken Sie die [F3]-Taste.
- Wenn Sie den Hörer aus der Ablage heben, wird der Freisprechmodus beendet.

## Lauthören

Durch folgenden Bedienvorgang können Sie weitere Personen das Gespräch über den Lautsprecher mithören lassen, während Sie selbst das Gespräch am Hörer fortsetzen.

- Drücken Sie während eines Gesprächs auf .
- Wenn eine USB-Tastatur angeschlossen ist, drücken Sie die [F3]-Taste.

Wenn Sie erneut auf  drücken, wird das Lauthören beendet. Wenn eine USB-Tastatur angeschlossen ist, kann das Lauthören auch durch Drücken der [F4]-Taste beendet werden.

## Annehmen eines Gesprächs während eines laufenden Gesprächs (Annehmen eines anklopfenden Gesprächs)

Wenn Sie während eines laufenden Gesprächs ein zweites Gespräch empfangen, können Sie zum Annehmen des zweiten Gesprächs entweder das laufende ins Halten legen oder die Verbindung trennen.

## Trennen des laufenden Gesprächs und Annehmen des zweiten Gesprächs

- Nehmen Sie, wenn Sie den Anklopftön hören, den Hörer ab.
- Heben Sie den Hörer ab.

## Halten des laufenden Gesprächs und Annehmen des zweiten Gesprächs

- Tippen Sie im Fenster **[Neuer Anruf]** auf **[Schließen]**.
- Tippen Sie in der Registerkarte **[Aktuell]** auf **[Halten]**.
- Tippen Sie auf die TT-Taste (variable Funktionstaste) des ankommenden Gesprächs (blinkt schnell grün).

## Halten eines Gesprächs

- Tippen Sie in der Registerkarte **[Aktuell]** auf **[Halten]**.
- **Anmerkung:** Wenn ein Gespräch über einen bestimmten Zeitraum gehalten wurde, wird das Fenster **[Rückruf]** angezeigt und Sie hören den Wiederanruftön.

## Zurückholen eines gehaltenen Gesprächs

- Wählen Sie auf der Registerkarte **[Halten]** das Gespräch, das Sie zurückholen möchten.
- Tippen Sie auf **[Abrufen]**.

## Dreierkonferenz

Während eines Gesprächs zwischen zwei Teilnehmern können Sie einen dritten Teilnehmer hinzufügen und auf diese Weise ein Konferenzgespräch einrichten.

- Tippen Sie während eines Gesprächs in der Registerkarte **[Aktuell]** auf **[Konferenz]**.
- Rufen Sie den Teilnehmer an, den Sie in das Gespräch aufnehmen möchten.
- Wenn der dritte Teilnehmer den Anruf annimmt, tippen Sie auf **[Konferenz starten]**, und die Dreierkonferenz beginnt.

## Einen Teilnehmer halten und mit dem anderen sprechen

Sie können einen der Teilnehmer ins Halten legen und ein Zweiergespräch mit dem anderen Teilnehmer führen. Es ist auch möglich, zur Dreierkonferenz zurückzukehren.

- Wählen Sie während einer Dreierkonferenz auf der Registerkarte **[Aktuell]** den Teilnehmer aus, den Sie ins Halten legen möchten.
- Tippen Sie auf **[Halten]**.

## Stummschaltung

Sie können das Mikrofon während eines Gesprächs stummschalten, so dass der andere Teilnehmer Sie nicht hören kann. Sie können zwar den anderen Teilnehmer noch hören, er Sie aber nicht mehr.

Das Mikrofon des Gerätes, des Hörers und eines angeschlossenen Headsets wird stummgeschaltet.

1. Drücken Sie .

