

# DualSense S CAN

Sensor for safeguarding automatic sliding doors in accordance with EN 16005 and DIN 18650, with CANopen interface in accordance with EN 50325

1

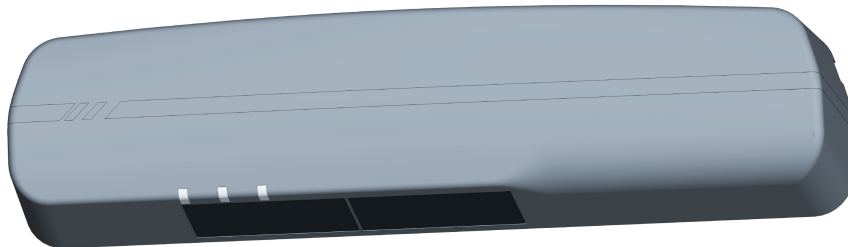

2

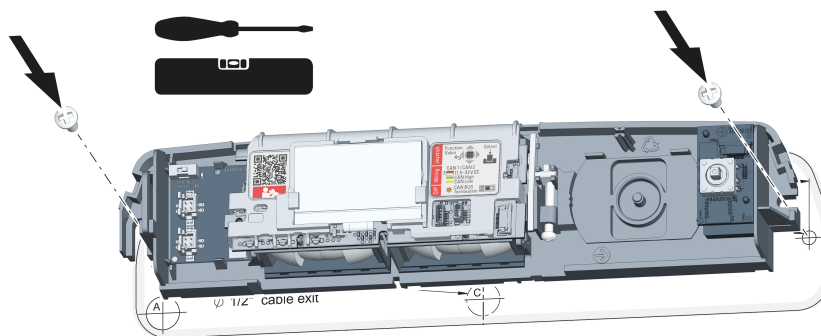

3

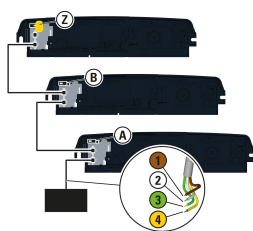

11.5 – 32 V DC

CAN

1	+
2	-

3	H (high)
4	L (low)

DIP A, B: OFF | DIP Z: ON

Node ID: 255 → 2 – 127

Bit rate: 125 kbit/s | 250 kbit/s

4



Exit	QuickSt.	General
Language	English	
AIR field		
AIR sensit.	normal	
AIR freq.	F1	



Exit	QuickSt.	General
Language	English	
AIR field		
AIR sensit.	normal	
AIR freq.	F1	

5

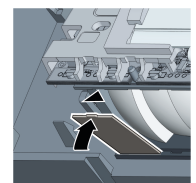
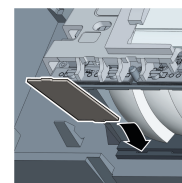
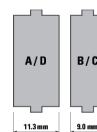
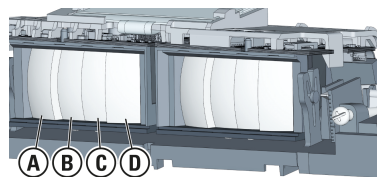

6

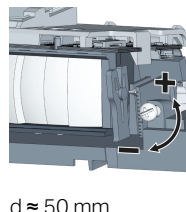
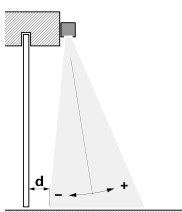

7

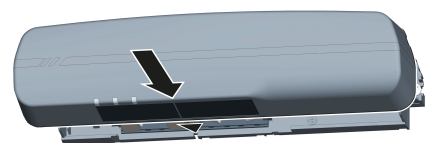

?



✉ [service@bircher.com](mailto:service@bircher.com) ☎ +41 52 687 1366



[www.bircher.com](http://www.bircher.com)

## EN ▲ Safety instructions

Read the operating instructions carefully before commissioning the device. Keep the instructions for future use.

### Intended use

The manufacturer is only liable for products used as intended. Only use this product for the following purpose:

Sensor for safeguarding automatic sliding doors in accordance with EN 16005 and DIN 18650, with CANopen interface in accordance with EN 50325

### Personnel qualification

Only trained and qualified personnel may install and commission the device.

The installer is responsible for installing the device and the connected system in accordance with the regulations and standards.

### General safety instructions

It is the responsibility of the equipment installer to carry out a risk assessment and to install the system, in compliance with applicable regulations and safety standards.

If installation according to EN 61558 is required, the detector may only be operated using safety extra-low voltages (SELV) with safe electrical isolation.

The cables must be protected against mechanical damage.

## DE ▲ Sicherheitshinweise

Lesen Sie die Betriebsanleitung sorgfältig durch, bevor Sie das Gerät in Betrieb nehmen. Bewahren Sie die Anleitung zur zukünftigen Verwendung auf.

### Bestimmungsgemässe Verwendung

Der Hersteller haftet nur für bestimmungsgemäss verwendete Produkte. Verwenden Sie dieses Produkt nur zu folgendem Zweck:

Sensor zur Absicherung automatischer Schiebetüren nach EN 16005 und DIN 18650 mit CANopen-Schnittstelle nach EN 50325

### Qualifikation des Personals

Nur geschultes und qualifiziertes Personal darf das Gerät installieren und in Betrieb nehmen.

Der Installateur ist verantwortlich für die vorschriftsgemässe und normgerechte Installation des Geräts und des angeschlossenen Systems.

### Allgemeine Sicherheitshinweise

Es liegt in der Verantwortung des Anlagenherstellers, eine Risikobeurteilung durchzuführen und das System in Übereinstimmung mit den geltenden Vorschriften und Sicherheitsnormen zu installieren.

Wenn eine Installation gemäss der Norm EN 61558 erforderlich ist, darf der Sensor nur an Schutzkleinspannungen (SELV) mit sicherer elektrischer Trennung betrieben werden.

Die Kabel müssen gegen mechanische Beschädigung geschützt sein.

## FR ▲ Consignes de sécurité

Lisez attentivement le mode d'emploi avant de mettre l'appareil en service. Conservez le mode d'emploi pour une utilisation ultérieure.

### Utilisation prévue

Le fabricant n'est responsable que des produits utilisés conformément à leur destination. N'utiliser ce produit que pour l'usage auquel il est destiné :

Détecteur pour la protection des portes coulissantes automatiques selon les normes EN 16005 et DIN 18650 avec interface CANopen selon la norme EN 50325

### Qualification du personnel

Seul le personnel formé et qualifié est autorisé à installer et à mettre en service l'appareil.

L'installateur est responsable de l'installation de l'appareil et du système raccordé conformément aux prescriptions et aux normes.

### Consignes générales de sécurité

Il incombe à l'installateur d'effectuer une évaluation des risques et d'installer le système selon les prescriptions et normes de sécurité en vigueur.

Si une installation conforme à la norme EN 61558 est requise, le détecteur ne doit être utilisé qu'avec des très basses tensions de sécurité (SELV) et une isolation électrique sûre.

Les câbles doivent être protégés contre les dommages mécaniques.

## IT ▲ Avvisi di sicurezza

sicurezza Leggere attentamente le istruzioni per l'uso prima di mettere in funzione l'apparecchio. Conservare le istruzioni per un uso futuro.

### Uso previsto

Il produttore è responsabile solo per i prodotti utilizzati come previsto. Utilizzare questo prodotto solo per i seguenti scopi:

Sensore per la protezione di porte scorrevoli automatiche secondo le norme EN 16005 e DIN 18650 con interfaccia CANopen secondo la norma EN 50325

### Qualificazione del personale

L'installazione e la messa in funzione dell'apparecchio sono riservate a personale qualificato e addestrato.

L'installatore è responsabile dell'installazione dell'apparecchio e del sistema collegato in conformità alle norme e agli standard.

### Avvertenze generali di sicurezza

L'installatore è tenuto a eseguire una valutazione del rischio e a installare il sistema in conformità alle prescrizioni e alle norme di sicurezza vigenti.

Se è richiesta un'installazione secondo la norma EN 61558, il sensore può essere utilizzato solo con tensioni bassissime di sicurezza (SELV) con isolamento elettrico sicuro.

I cavi devono essere protetti da danni meccanici.

## ES ▲ Para su seguridad

Lea detenidamente el manual de instrucciones antes de poner en funcionamiento el dispositivo. Guarde las instrucciones para un uso futuro.

### Uso conforme a lo previsto

El fabricante asume la responsabilidad únicamente por los productos utilizados conforme a lo previsto. Utilice este producto exclusivamente para los siguientes fines:

Sensor para asegurar puertas corredizas automáticas según EN 16005 y DIN 18650 con interfaz CANopen según EN 50325

### Cualificación del personal

La instalación y la puesta en funcionamiento del dispositivo deben ser realizadas exclusivamente por personal formado y cualificado.

El instalador es responsable de que el dispositivo y el sistema conectado se instalen según lo previsto y de conformidad con las normas.

### Indicaciones generales de seguridad

Es responsabilidad del fabricante de la instalación realizar una evaluación de riesgos e instalar el sistema conforme a las directrices y normas de seguridad vigentes.

Si es necesario realizar una instalación de acuerdo con la norma EN 61558, el sensor solamente puede funcionar con bajas tensiones de protección (SELV) con desconexión eléctrica segura.

Los cables deben estar protegidos contra daños mecánicos.

## NL ▲ Veiligheidsinstructies

Lees de gebruiksaanwijzing zorgvuldig door, voordat u het apparaat in bedrijf neemt. Bewaar de gebruiksaanwijzing voor toekomstig gebruik.

### Beoogd gebruik

De fabrikant is alleen aansprakelijk voor producten die zoals beoogd worden gebruikt. Gebruik dit product alleen voor het volgende:

Sensor voor beveiliging van automatische schuifdeuren conform EN 16005 en DIN 18650 met CANopen-interface conform EN 50325

### Kwalificatie van het personeel

Alleen geschoold en gekwalificeerd personeel mag het apparaat installeren en in bedrijf nemen.

De installateur is verantwoordelijk voor installatie van het apparaat en het aangesloten systeem conform de geldende voorschriften en normen.

### Algemene veiligheidsinstructies

De installatiefabrikant is verantwoordelijk voor het uitvoeren van een risicobeoordeling en moet het systeem in overeenstemming met de toepasselijke voorschriften en veiligheidsnormen installeren.

Wanneer een installatie conform EN 61558 nodig is, mag de sensor alleen op een veilige laagspanning (SELV) met veilige elektrische scheiding worden aangesloten.

De kabels moeten tegen mechanische schade worden beschermd.

## SV ▲ Säkerhetsanvisningar

Läs bruksanvisningen noga innan du använder enheten. Förvara anvisningen för framtida användning.

### Avsedd användning

Tillverkaren är endast ansvarig för produkter som används som avsett. Använd endast denna produkt för följande ändamål:

Sensor för säkring av automatiska skjutdörrar enligt EN 16005 och DIN 18650 med CANopen-gränssnitt enligt EN 50325

### Personalens kvalifikationer

Endast utbildad och kvalificerad personal får installera och ta enheten i drift.

Installatören ansvarar för korrekt och standardenlig installation av enheten och det anslutna systemet.

### Allmänna säkerhetsanvisningar

Det är systemtillverkarens ansvar att utföra en riskbedömning och installera systemet i enlighet med gällande föreskrifter och säkerhetsstandarder.

Om installation enligt standarden EN 61558 krävs får optikenheten endast användas vid skyddsklenspänningar (SELV) med säker elektrisk separation.

Kablarna måste vara skyddade mot mekaniska skador.

## PL ▲ Wskazówki dotyczące bezpieczeństwa

Przed rozpoczęciem korzystania z urządzenia należy uważnie przeczytać instrukcję obsługi. Zachować instrukcję do wykorzystania w przyszłości.

### Używanie zgodnie z przeznaczeniem

Producent ponosi odpowiedzialność wyłącznie za produkty używane zgodnie z przeznaczeniem. Wykorzystywać ten produkt tylko do poniższego celu:

Czujnik do zabezpieczania automatycznych drzwi przesuwnych zgodnie z EN 16005 i DIN 18650, a z interfejsem CANopen zgodnie z EN 50325

### Kwalifikacje personelu

Urządzenie może być instalowane i uruchamiane wyłącznie przez przeszkolony i wykwalifikowany personel.

Instalator jest odpowiedzialny za instalację urządzenia i podłączonego systemu zgodnie z przepisami i normami.

### Ogólne instrukcje bezpieczeństwa

Do obowiązków wykonawcy instalacji należy przeprowadzenie analizy ryzyka oraz zamontowanie systemu w sposób zgodny z obowiązującymi przepisami i normami bezpieczeństwa.

Jeśli wymagana jest instalacja zgodna z normą EN 61558, czujnik może być używany wyłącznie w obwodzie o bardzo niskim napięciu (SELV) wyposażonym w bezpieczną izolację elektryczną.

Kable muszą być zabezpieczone przed uszkodzeniami mechanicznymi.

## CS ▲ Pokyny týkající se bezpečnosti

Před uvedením zařízení do provozu si pečlivě přečtěte návod k obsluze. Návod si uschovejte pro budoucí použití.

### Použití v souladu s určením

Výrobce ručí pouze za výrobky používané v souladu s určením. Výrobek používejte pouze k následujícím účelům:

Senzor pro zajištění automatických posuvných dveří podle normy EN 16005 a DIN 18650 s rozhraním CANopen podle EN 50325

### Kvalifikace personálu

Zařízení smí instalovat a uvádět do provozu pouze vyškolený a kvalifikovaný personál.

Instalatér odpovídá za instalaci zařízení a připojeného systému v souladu s předpisy a normami.

### Obecné bezpečnostní pokyny

Za posouzení rizik a instalaci systému v souladu s platnými předpisy a bezpečnostními normami odpovídá výrobce systému.

Pokud je nutná instalace podle normy EN 61558, smí být senzor napájen pouze bezpečným malým napětím (SELV) s ochranou proti nebezpečnému dotyku.

Kabely musí být chráněny před mechanickým poškozením.

### Technical data

Technology	Active infrared (AIR)
Mounting height	min. 1.8 m, max. 4.0 m EN 16005 up to 3.0 m DIN 18650 up to 3.0 m
Dimensions of field/spot on the floor	See the specifications for mounting height 2.20 m below
Dimensions of AIR field	max. 2.00 x 0.20 m
Dimensions of AIR spot	30 x 30 mm
Number of AIR spots	2 rows with 12 spots each
Performance level AIR	PLd, Cat. 2 (EN ISO 13849-1)

### Interface

Bus protocol	CANopen acc. to 50325
Safety concept	IEC 61784-3
Performance level CAN	PLd, Cat. 2 (EN ISO 13849-1)
Available bit rates	125 kbit/s, 250 kbit/s
Available network addresses	1 – 127

### Mechanical data

Housing material	ABS / PA
Housing color	black, silver, white
Dimensions (L x W x D)	252 x 61 x 51 mm
Weight	250 g
Protection class	IP54 (EN 60529)

### Electrical data

Supply voltage	11.5 – 32 V DC
Operating current	max. 120 mA at 24 V
Inrush current	max. 240 mA

### Ambient conditions

Ambient temperature	min. -20 °C, max. +60 °C
Relative humidity	max. 95 %, non-condensing

### Disposal



The product contains electrical or electronic components. Do not dispose of the product with household waste.

### Notice on conformity



BBC Bircher AG declares that this product conforms with the following guidelines and directives of the EU:

MD 2006/42/EC RED 2014/53/EU  
RoHS 2011/65/EU

EC type-examination certificate:  
44 205 13131912 0044 TÜV NORD

For the detailed Declaration of Conformity, follow the QR code or link below.

### Technical documentation



You will find all documents on the manufacturer website  
[www.bircher.com](http://www.bircher.com)

If you have any questions about the device, please contact us:

✉ [service@bircher.com](mailto:service@bircher.com) ☎ +41 52 687 1366

### BBC Bircher Smart Access

BBC Bircher AG, Wiesengasse 20, CH-8222 Beringen  
[www.bircher.com](http://www.bircher.com)