

Bij Toelevering Online begrijpen we jouw wereld. Met gebruiksvriendelijke oplossingen, slimme diensten, betrouwbare leveringen en tijdig inzicht zorgen wij voor gemak, snelheid en zekerheid in al jouw kozijnprojecten. Als slim kozijnplatform houden wij regie op de bestelketen van A tot Z en brengen we technologie en vakmanschap samen.

Met Toelevering Online kies je niet alleen voor kozijnen, maar zetten wij jou op voorsprong met tijdwinst, rust en vertrouwen. Ons platform en onze mensen zorgen dat jij vooruit kunt.

// Snelste in de markt

// Meest betrouwbaar

// Geen gedoe



Scan de QR-code
en start jouw kozijnproject

TOELEVERING ONLINE

TOELEVERING ONLINE

Toelevering Online

Productcatalogus 2026

Product catalogus 2026

Hét kozijnplatform voor de bouw

Inhoudsopgave

Voorwoord	5
1 Technische informatie	9
Algemeen	10
Houten profielen	16
Kunststof profielen	18
Aluminium profielen	22
Binnenassortiment profielen	24
Schuifpuien en harmonicadeuren profielen	26
2 Raamkozijnen	31
Vast glas kozijnen	32
Draaikiepramen	32
Valramen	33
Draairamen	33
Uitzetramen	35
Losse ramen	35
3 Deuren	37
Voordeuren	38
Buitendeuren	44
Tuindeuren	48
Balkondeuren	49
Draaikiepdeuren	49
Garagedeuren	50
Bergingsdeuren en losse deuren	52
4 Schuifpuien & harmonicadeuren	55
2-delig	56
3-delig	57
4-delig	57
Harmonicadeuren	58
5 Binnendeuren	61
Houten binnendeuren	62
Houten binnendeurkozijnen	63
Stalen taatsdeuren	64

Let op: ons assortiment wordt regelmatig bijgewerkt. De informatie in deze brochure kan daardoor afwijken van het actuele aanbod. Kijk voor de meest recente productinformatie en modellen altijd op www.toeleveringonline.nl



Bij Toelevering Online begrijpen we jouw wereld. Met gebruiksvriendelijke oplossingen, slimme diensten, betrouwbare leveringen én tijdig inzicht zorgen wij voor gemak, zekerheid én snelheid voor al jouw kozijnprojecten.

Dat krijgen we voor elkaar door de productie slimmer, communicatie korter en processen efficiënter te maken. Het zorgt voor lagere kosten, hogere snelheid en betere service - zonder concessies aan kwaliteit.

Achter TO staan verschillende teams die zich elke dag inzetten om jouw maatwerk kozijnen te leveren. Wat ooit begon als startup, is inmiddels uitgegroeid tot een scaleup met ruim zestig professionals. Elk team werkt aan één missie. Het bestelproces nog sneller en eenvoudiger maken voor onze klanten.

Want we geloven dat gemak, snelheid en zekerheid hand in hand gaan. Digitaal waar het kan, persoonlijk waar gewenst. Met Toelevering Online kies je niet alleen voor kozijnen, maar zetten we jou op voorsprong met tijdwinst, rust en vertrouwen. Ons platform en onze mensen zorgen dat jij vooruit kunt.

Tijd om te bouwen!



Daan Bol
CEO Toelevering Online

Hét kozijnplatform voor de bouw

Bij Toelevering Online begrijpen we jouw wereld. Met gebruiksvriendelijke oplossingen, slimme diensten, betrouwbare leveringen en tijdig inzicht zorgen wij voor gemak, snelheid en zekerheid in al jouw kozijnprojecten. Als slim kozijnplatform houden wij regie op de bestelketen van A tot Z en brengen we technologie en vakmanschap samen. Zodat jij de tijd krijgt om te doen waar je goed in bent; bouwen!



We zijn er voor alle professionals in de bouw die met kozijnen werken; ZZP'ers, aannemers en grotere bouwbedrijven door heel Nederland.

Professionals in de bouw

Transport partner

Goede afstemming

Onze transporteurs richten zich op het vervoeren van jouw kozijnen en zorgen er voor dat ze op het juiste moment, op de juiste plek en in een goede staat afgeleverd worden. We optimaliseren onze levermogelijkheden om deze aan te laten sluiten bij de wensen van jou als klant.



Kozijn productie

Regisseur van de keten

Onze kozijnpartners krijgen óók de tijd om te bouwen. Niet alleen het bestellen en configureren van de kozijnen gaat digitaal voor onze klant. Nadat de order binnen is wordt deze direct en volledig digitaal doorgezet naar de fabriek. Dit bespaart veel tijd in het proces zodat alle aandacht naar het produceren van het kozijn gaat.

+
Kwaliteit staat voorop. Door middel van een hechte samenwerking met onze productie- en ketenpartners versnellen we de levertijden en garanderen we leverbetrouwbaarheid met behoud van hoge kwaliteit.

Digitaal ontzorgd

Onze configurator maakt het mogelijk om eenvoudig je gewenste kozijnen samen te stellen. Je hebt direct inzicht in de prijs en levertijd, compleet met werktekening. Zo bestel je zonder gedoe en heb je alles digitaal beschikbaar.

Persoonlijk waar nodig

Jij regelt alles voor jouw kozijnproject gemakkelijk online. Maar kom je er niet uit, heb je specifieke wensen of ben je op zoek naar een kozijn dat niet online is samen te stellen? Onze mensen van de klantenservice staan voor je klaar!

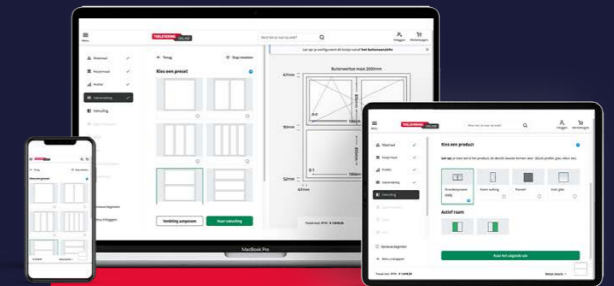

Toelevering Online is een digitaal platform dat het volledige proces van bestellen, produceren en leveren met elkaar verbindt. Wij brengen de hele bouwketen samen.



Configurator

Project-ondersteuning

Assortiment

Diensten

Het juiste aanbod

Een compleet assortiment met ramen, schuifpuien en deuren voor binnen en buiten. Leverbaar in de materialen hout, kunststof en aluminium.

Ontzorging

Met aanvullende diensten als Pick-Up Points, tijdvaklevering, orderchecks en korting bij langere levertijden, maak je van ieder kozijnproject een succes.



1

Technische informatie

De materiaal- en profielkeuze is bepalend voor uitstraling, prestaties en onderhoud. Om de keuzemogelijkheden en uiterlijke kenmerken beter te duiden lichten we per materiaalsoort de verschillen tussen profielen toe.

Daaropvolgend lichten we de profielen van schuifpuien uit en de eigenschappen van het binnendeurassortiment.

Algemeen

Een overzicht van de verschillende eigenschappen en opties, geldend voor alle productcategorieën.

Kleur

Hout

- ▶ Mahonie en Red Grandis kozijnen dienen om de 6 jaar geschilderd te worden.
- ▶ Accoya kozijnen dienen om de 12 jaar geschilderd te worden.

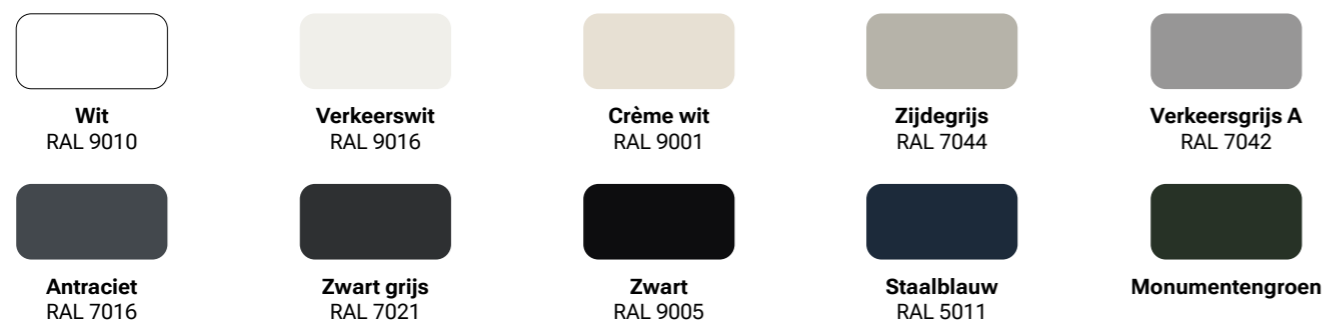

Kunststof

- ▶ Keuze voor kleur binnen- en buitenzijde..

Houtnerf



Glad folie



Aluminium

- ▶ Altijd voorzien van een krasbestendige structuurcoating.

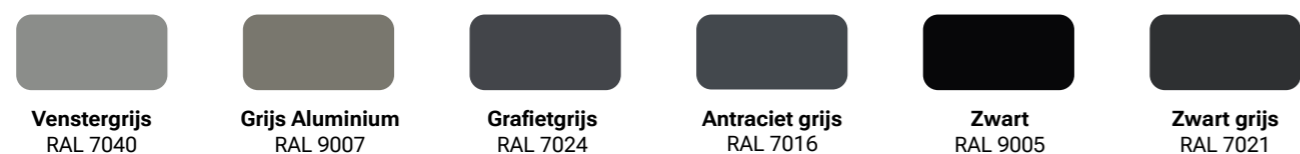

// Kijk voor de exacte specificaties en mogelijkheden per product op toeleveringonline.nl

Glas

Glassoorten

- ▶ Er is keuze uit helder, mat en zonwerend glas. Het zonwerende glas is voorzien van een bijna onzichtbare warmte- en zonwerende coating.

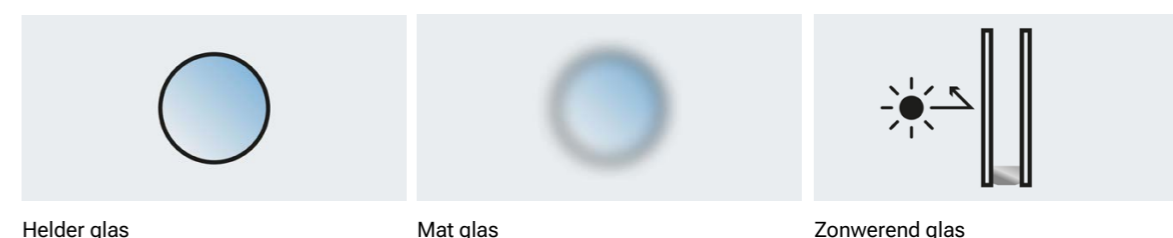

HR++ en HR+++

- ▶ Keuze uit HR++ (dubbel) en HR+++ (triple) glas.



Aluminium en zwarte afstandhouders

- ▶ Het glas is uitgevoerd met een aluminium afstandhouder, of met een zwarte warm-edge afstandhouder voor optimale isolatie.



Roeden

- ▶ Er zijn verschillende soorten roeden mogelijk, dit is afhankelijk van het materiaal. De roeden zijn beschikbaar in diverse combinaties en verdelingen.



Algemeen

Een overzicht van de verschillende eigenschappen en opties, geldend voor alle productcategorieën.

Hang- en sluitwerk

Raamkozijnen



Draaikipraam kruk
F1

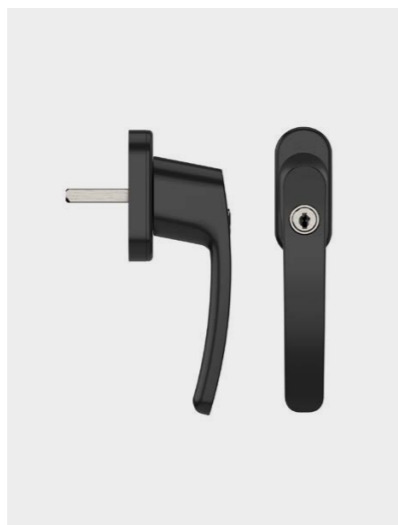

Draaikipraam kruk
Zwart RAL 9005



Houten draairaam kruk
F1

Deuren

Standaard deurkrukken



Deurbeslag
F1



Deurbeslag
Zwart RAL 9005

Standaard opties voordeuren



T-greep Voslux rvs/zwart
Beschikbaar in een lengte 1000 mm en 1600 mm

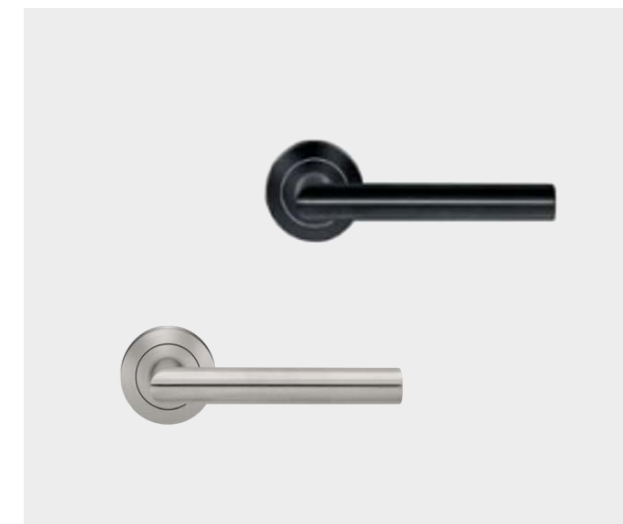

Greep binnenzijde
Bij keuze voor een stanggreep rvs/zwart

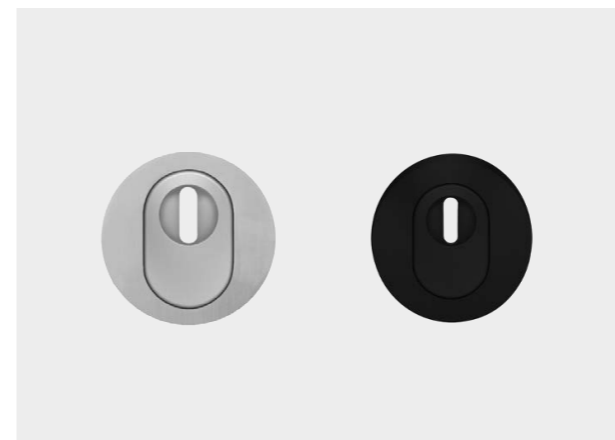

Rozet buitenzijde rvs/zwart
Bij keuze voor een stanggreep rvs/zwart

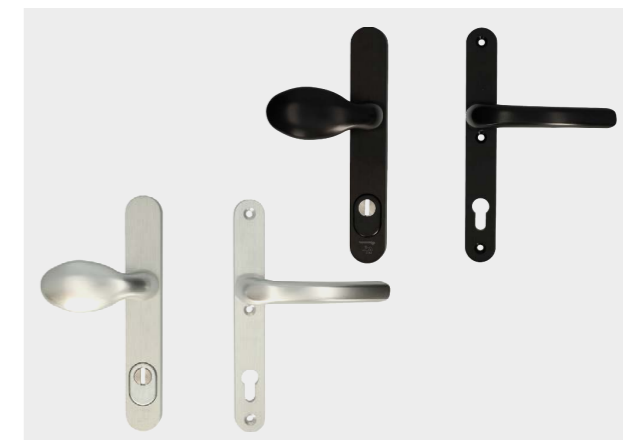

Knop-krukbediening rvs/zwart
Links is buitenzijde, rechts is binnenzijde



Briefplaat rvs/zwart

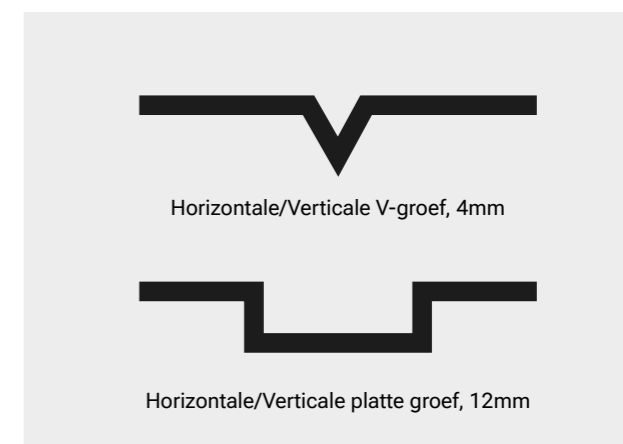

Horizontale/Verticale V-groef, 4mm

Horizontale/Verticale platte groef, 12mm

Groefmogelijkheden

// Kijk voor de exacte specificaties en mogelijkheden per product op toeleveringonline.nl

Algemeen

Een overzicht van de verschillende eigenschappen en opties, geldend voor alle productcategorieën.

Deuren

Opties luxe houten voordeuren

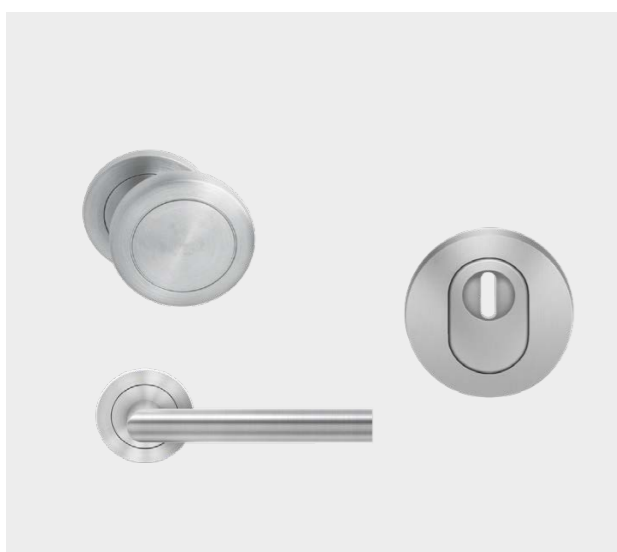

Standaard deurkruk
rvs

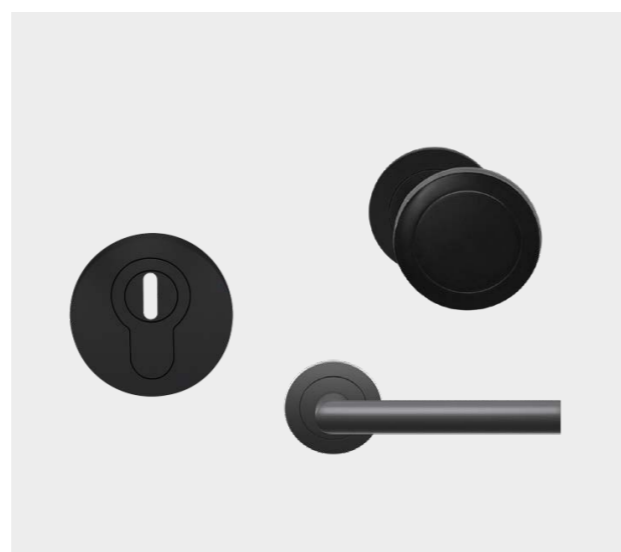

Standaard deurkruk
Zwart RAL 9005

Groefopties houten voordeuren



Verticale groeven



Horizontale groeven



Groeven met glas

// Kijk voor de exacte specificaties en mogelijkheden per product op toeleveringonline.nl

Schuifpuien



Hefschuifbeslag
F1



Hefschuifbeslag
Zwart RAL 9005

Ventilatierooster



Renson Variavent

Veiligheid

- ▶ Ons hang- en sluitwerk voldoet aan de gestelde eisen voor het **SKG**** en **Politiekeurmerk Veilig Wonen (PKVW)**.
- ▶ Onze deuren zijn voorzien van een **driepuntsluiting** voor optimale inbraakbeveiliging en gebruiksgemak.



Houten profielen

Hout is een traditioneel materiaal voor kozijnen en deuren. Het is goed te bewerken en beschikbaar in verschillende profielvormen en afwerkingen.

Eigenschappen

Aluminium beglazingsprofiel

Het aluminium beglazingsprofiel heeft een aluminium kleur (blank geanodiseerd) en is zichtbaar aan de buitenzijde van het kozijn.



DJP-beglazingsprofiel

DJP is een kunststof materiaal en een alternatief voor het aluminium beglazingsprofiel. Voordelen zijn verbeterde isolatie en het wordt overgespoten in de kleur van het kozijn.



Verdiept

Het kozijn heeft meer diepte doordat het raam verder terug ligt. Het geeft het kozijn een authentieke en traditionele uitstraling.



Vlak

Kozijnen met een vlak profiel hebben een strakke uitstraling. Het raam en kozijn sluiten nauwer op elkaar aan wat zorgt voor een modern aanzicht.



Standaard profielen

Houten profielen zijn gevoeliger voor weersinvloeden, hout gaat 'werken' waardoor het krimpt en uitzet. Daarnaast is onderhoud belangrijk om rot te voorkomen.



Profielen ondergaan acetylatisatieproces

Een profiel wat een acetylatisatieproces ondergaat wordt tot in de kern gewijzigd. Dit resultaat in een hoge mate van stevigheid met nauwelijks krimp of zwellling. Bij deze kozijnen kunnen geen RVS schroeven scharnieren gebruikt worden.



Duurzaamheidsklasse

De duurzaamheidsklasse geeft aan hoe goed een houtsoort bestand is tegen schimmels en houtrot bij buitentoepassingen. De klassen van 1 (zeer duurzaam) tot klasse 5 (niet duurzaam).

Duurzaamheidsklasse tabel

Klasse	Duurzaamheid	Levensduur
1	Zeer duurzaam	>25 jaar
2	Duurzaam	15-25 jaar
3	Voldoende duurzaam	10-15 jaar
4	Matig duurzaam	5-10 jaar
5	Zeer matig duurzaam	<5 jaar

Profielen



Mahonie/Meranti 67x114

De meest toegepaste houtsoort voor kozijnen

- Aluminium beglazingsprofiel
- Verdiept
- Hardhout
- Geen acetylatisatieproces
- Duurzaamheidsklasse 2
- Onderhoudsinterval van 6 jaar
- Isolatie waarde 1.1

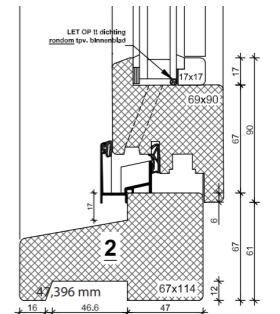

Red Grandis 67x114

Dé duurzame hardhoutsoort met de beste prijs/kwaliteitverhouding

- DJP-beglazingsprofiel
- Verdiept
- Hardhout
- Geen acetylatisatieproces
- Duurzaamheidsklasse 2
- Onderhoudsinterval van 6 jaar
- Isolatie waarde 1.0

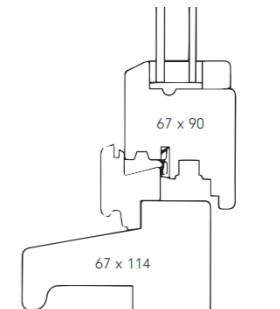

Accoya 67x114

De houtsoort met de langste levensduur en uitstekende vormvastheid

- Aluminium beglazingsprofiel
- Verdiept
- Zachthout
- Acetylatisatieproces
- Duurzaamheidsklasse 1
- Onderhoudsinterval van 12 jaar
- Isolatie waarde 0.9

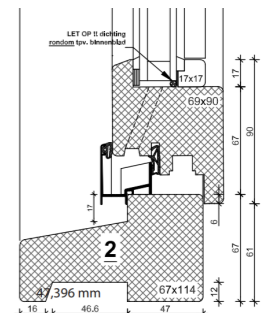

Meranti vlak 78x78

Het vlakke hardhouten profiel met scherpe prijsstelling

- Aluminium beglazingsprofiel
- Vlak
- Hardhout
- Geen acetylatisatieproces
- Duurzaamheidsklasse 2
- Onderhoudsinterval van 6 jaar
- Isolatie waarde 1.1

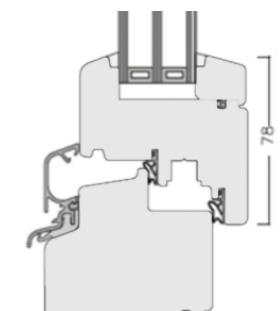

Kunststof profielen

Kunststof is een onderhoudsarm en veelzijdig materiaal dat zowel moderne als klassieke profielvormen mogelijk maakt. De keuze voor onder meer aanslag, profielvorm en afwatering bepaalt de uitstraling en detaillering van het kozijn.

Eigenschappen

Met aanslag

Een profiel met aanslag zorgt voor een strakke en nette afwerking. Doordat de afwatering in de aanslag is verwerkt, zijn er geen afdekkapjes nodig. Dit geeft het kozijn een stijlvolle uitstraling.



Zonder aanslag

Een profiel zonder aanslag heeft vaak een strakkere uitstraling omdat deze direct op de gevel wordt geplaatst. Bij de profielen zonder aanslag worden zichtbare afdekkapjes gebruikt voor de afwatering.

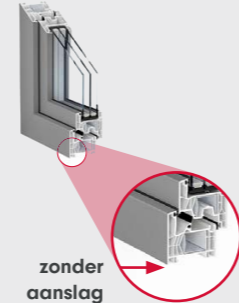

Vlak

Kozijnen met een vlak profiel hebben een strakke en moderne uitstraling. Het raam en het kozijn sluiten naadloos op elkaar aan, hierdoor ontstaat een aluminium-achtige uitstraling.



Verdiept

De verdiepte profielen zorgen voor een meer warme en klassieke uitstraling. Deze kozijnen hebben meer diepte doordat het raam verder terug ligt en wordt veelvuldig toegepast bij renovaties.

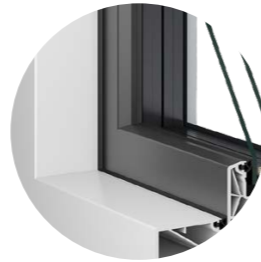

In het zicht (opdek)

Bij de keuze voor een profiel met opdekscharnieren zijn deze bij ramen zichtbaar aan de binnenzijde van het kozijn. Bij naar buitendraaiende ramen zijn de scharnieren aan de buitenzijde zichtbaar.



Verdekt liggend

Gaan voor een strak en modern uiterlijk? Kies dan voor een profiel met verdekt liggend beslag. De scharnieren zijn dan volledig weggewerkt in het kozijn, waardoor deze niet zichtbaar zijn wanneer het raam gesloten is.



Zichtbare afwatering

Bij profielen zonder geïntegreerde afwatering worden afdekkapjes toegepast voor de afwatering. Deze zijn zichtbaar aan de buitenzijde van het kozijn.



Onzichtbare afwatering

Vind je een strakke uitstraling van kozijn belangrijk? Kies dan voor een profiel met onzichtbare afwatering. Dit zijn de profielen waar sprake is van een aanslag.



Profielen



K-VISION Trend
Het meest gekozen kunststof profiel met de beste prijs-kwaliteitverhouding

- Aanslag
- Verdiept
- Afwatering uit zicht
- Verdekte scharnieren
- Isolatie waarde 1.2

K-vision





Gealan S9000NL
Speciaal ontwikkeld voor de NL-markt met optimale wind- en waterdichtheid

- Aanslag
- Verdiept
- Afwatering uit zicht
- Verdekte scharnieren
- Isolatie waarde 1.2

GEALAN





VEKA Softline 82NL
Hoogwaardig verdiept kunststof Klasse A profiel met tijdloze uitstraling

- Aanslag
- Verdiept
- Afwatering uit zicht
- Verdekte scharnieren
- Isolatie waarde 1.0

VEKA het kwaliteitsprofiel





Schüco Living Variant
Duitse topkwaliteit en voorzien van premium Schüco beslag

- Aanslag
- Verdiept
- Afwatering uit zicht
- Verdekte scharnieren
- Isolatie waarde 1.1

SCHÜCO



Vervolg kunststof profielen op volgende pagina.

Kunststof profielen

Profielen



Rehau Synego NL
Strak, modern blokprofiel met vuilafstotende folielaag

- Aanslag
- Verdiept (blokprofiel)
- Afwatering uit zicht
- Verdekte scharnieren
- Isolatie waarde 1.0



Kömmerling 76
Het slankste en meest voordelige kunststof profiel zonder aanslag

- Geen aanslag
- Vlak
- Afwatering in zicht
- Opdekscharnieren
- Isolatie waarde 1.1

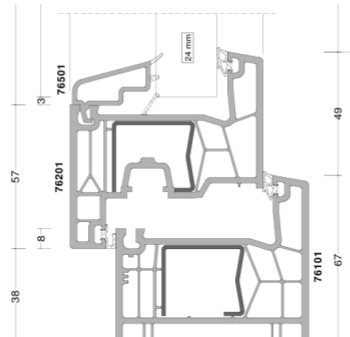

K-VISION Classic
Strakke, moderne uitstraling geschikt voor vrijwel elke bouwsituatie

- Aanslag
- Vlak
- Afwatering uit zicht
- Verdekte scharnieren
- Isolatie waarde 1.1



Aluminium profielen

Aluminium is een sterk en vormvast materiaal dat slanke profielen mogelijk maakt. De eigenschappen van het materiaal bepalen de vormgeving en detaillering van de verschillende profieltypen.

Eigenschappen

Standaard uitstraling

De profielen hebben een bredere profielopbouw waardoor het duidelijker aanwezig is in het totaalbeeld.



Slanke uitstraling

De profielen hebben een smalle profielopbouw en oogt daardoor lichter en strakker.



Met aanslag

Een profiel met aanslag zorgt voor een strakke en nette afwerking. De afwatering is verwerkt in de aanslag waardoor geen zichtbare afdekkapjes nodig zijn.

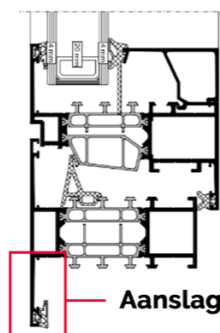

Structuurcoating

Structuurcoating is een poedercoating met een fijne, licht korrelige structuur die zorgt voor een krasvast oppervlak en een luxueuze uitstraling.



Matte coating



Structuurcoating

Steellook uitstraling

Een steellook uitstraling verwijst naar het uiterlijk van klassieke stalen kozijnen, herkenbaar aan slanke profielen en strakke lijnen. Bij slankere profielen benadert aluminium deze uitstraling met een lager gewicht dan staal.



Profielen

Reynaers MasterLine 8

Modern profiel met een tijdloze, strakke uitstraling

- Standaard uitstraling
- Met aanslag
- Afwatering uit het zicht
- Isolatie waarde 1.7

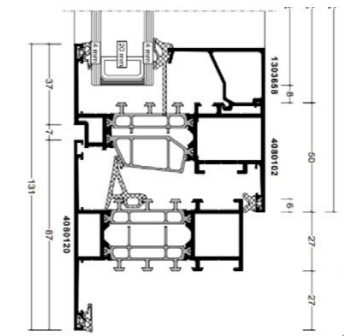

Aluprof MB-79

Compleet profiel met een sterke prijs-kwaliteitverhouding

- Standaard uitstraling
- Met aanslag
- Afwatering uit het zicht
- Isolatie waarde 1.21

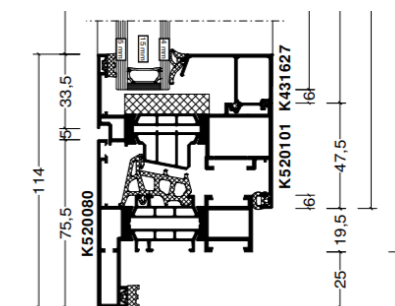

Reynaers SL38

Slank profiel met steellook uitstraling

- Slanke uitstraling
- Met aanslag
- Afwatering uit het zicht
- Isolatie waarde 1.9

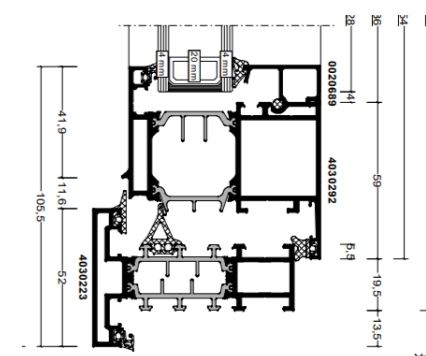

Binnenassortiment profielen

Binnendeuren en -kozijnen bepalen in hoge mate het karakter van een ruimte. De verschillende eigenschappen en uitvoeringen vormen daarbij het uitgangspunt.

Eigenschappen

Standaard deurmaten

Binnendeuren worden in de praktijk veelal toegepast in standaard afmetingen. Het assortiment is daarop ingericht en omvat de meest gangbare maatcombinaties.



Maatwerk

Maatwerk maakt binnendeuren mogelijk bij afwijkende afmetingen of specifieke situaties.



Combineren binnendeur en binnendeurkozijn

Binnendeuren en binnendeurkozijnen kunnen gecombineerd worden tot een complete set, waarbij deur en kozijn op elkaar zijn afgestemd.



Stomp en opdek

Stomp

- Deur ligt volledig in het kozijn
- Vlak aanzicht
- Gefreesde scharnieren

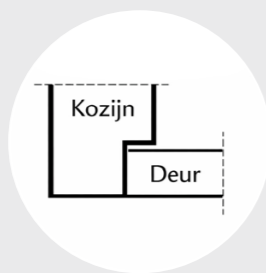

Opdek

- Deur ligt deels op het kozijn
- Klassiek aanzicht
- Extra afdichting tegen tocht
- Paumelle scharnieren

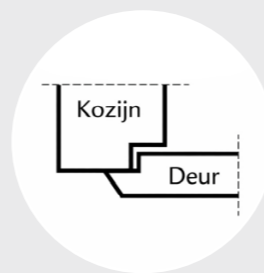

Taatsdeuren

Stalen taatsdeuren draaien om een scharnierpunt in vloer en plafond en hebben geen traditioneel kozijn. Hierdoor kan de deur zowel naar binnen als naar buiten openen.

// **TIP:** ook toe te passen in combinatie met vloerverwarming.

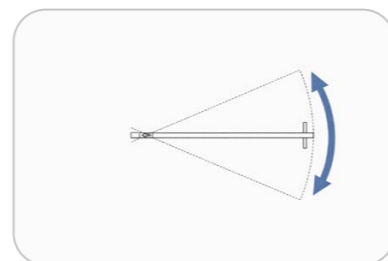

Schuifpuien & Harmonica-deuren profielen

Schuifpuien en harmonicadeuren vormen de overgang tussen binnen en buiten. Het gekozen profiel en de bijbehorende eigenschappen zijn bepalend voor het functioneren en de uitstraling.

Eigenschappen

Hefschuifpui

Heft bij het openen en schuift daarna. Door de hefbeweging wordt het schuiven ontlast, waardoor de pui soepel beweegt tijdens het openen en sluiten.



Schuifpui

Schuift direct over de rail zonder hefbeweging. Hierdoor vraagt het openen meer kracht, met name bij het in beweging brengen van de pui.



Met onderdorpel

(Hef)schuifpuien zijn uitgevoerd met een dorpel aan de onderzijde die niet standaard overeenkomt met de kleur van het profiel. Deze onderdorpel zorgt voor een lage instap.



Doorlopend profiel

(Hef)schuifpuien met doorlopend profiel hebben een doorgetrokken kader in de onderdorpel gelijk aan de kleur van het profiel. Deze onderdorpel geeft een hogere instap.

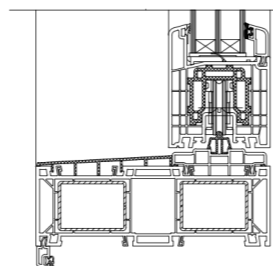

Vaste vleugel

Met een vaste vleugel is de uitstraling van het vaste deel gelijk aan het schuivende deel.



Vast glas

Met vast glas als niet schuivend deel, is er meer glas zichtbaar doordat er geen sprake is van een vleugelprofiel.



Harmonicadeuren

Harmonicadeuren zijn leverbaar in binnen- en buitendraaiende uitvoeringen. Met een vaste of meevouwende loopdeur, met een meevouwende variant kun je alle elementen op elkaar aan laten sluiten.



Houten profielen

Mahonie/Meranti 67x138

De meest toegepaste houtsoort voor kozijnen

- Hefschuifpui
- Onderdorpel
- Vaste vleugel
- 67x138 mm
- Isolatie waarde 1.1

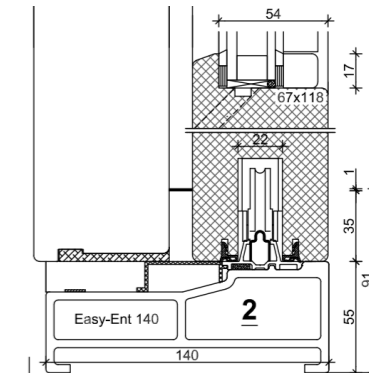

Red Grandis 67x138

Dé duurzame hardhoutsoort met uitstekende prijs/kwaliteitverhouding

- Hefschuifpui
- Onderdorpel
- Vaste vleugel
- 67x138 mm
- Isolatie waarde 1.0

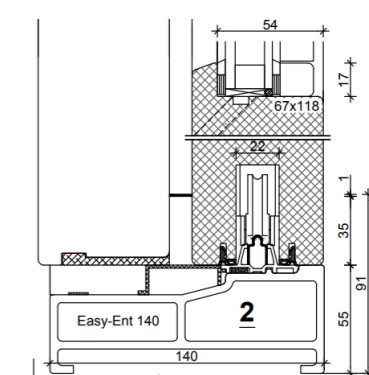

Vervolg kunststof- en aluminiumprofielen op volgende pagina.

Schuifpuien & Harmonica-deuren profielen

Kunststof profielen



Gealan Smoovio
Schuifpui profiel met slanke opbouw voor veel lichtinval

- Schuifpui
- Doorlopend profiel
- Vaste vleugel
- 92x150 mm
- Isolatiewaarde 1.3



GEALAN



Aluplast Smart Slide
Innovatief schuifpui profiel en sterke isolerende eigenschappen

- Schuifpui
- Doorlopend profiel
- Vast glas
- 66x140 mm
- Isolatiewaarde 1.3



aluplast



Gealan S900
Kwalitatief hoogwaardig hefschuifpui profiel

- Hefschuifpui
- Doorlopend profiel
- Vaste vleugel
- 83x190 mm
- Isolatiewaarde 1.3



GEALAN



K-VISION PremiDoor
Veelgekozen hefschuifpui profiel met bewezen prestaties

- Hefschuifpui
- Onderdorpel
- Vaste vleugel
- 64x179 mm
- Isolatiewaarde 1.4

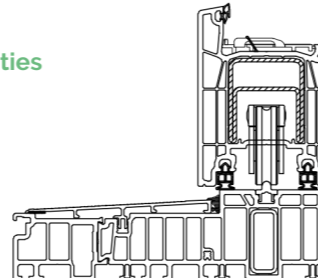

K-vision

Aluminium profielen

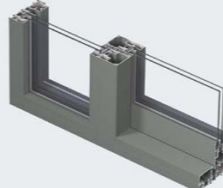

Reynaers CP130
Schuifpui profiel met goede eigenschappen en brede toepasbaarheid

- Schuifpui
- Onderdorpel
- Vaste vleugel
- 67x130 mm
- Isolatiewaarde 2.35

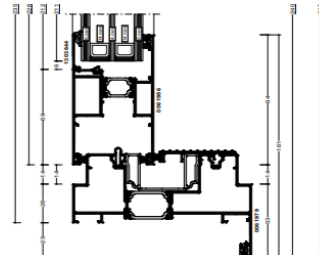

R Reynaers Aluminium



Aluprof MB-59HS
Hefschuifpui met goede prijs-kwaliteitverhouding

- Hefschuifpui
- Onderdorpel
- Vast glas
- 66x129 mm
- Isolatiewaarde 1.8



ALUPROF ALUMINIUM SYSTEMS



Reynaers MasterPatio
Luxe hefschuifpui met hoogwaardige uitstraling

- Hefschuifpui
- Onderdorpel
- Vast glas
- 140x180 mm
- Isolatiewaarde 2.2



R Reynaers Aluminium



Aluprof MB-86 harmonicadeur
Hoogwaardig product met strakke uitstraling en maximale opening van de gevel

- Harmonicadeur
- Onderdorpel
- 86x86 mm
- Isolatiewaarde 2.0



ALUPROF ALUMINIUM SYSTEMS

TOELEVERING
ONLINE

2

Raam- kozijnen

Toelevring Online heeft een zeer divers aanbod aan houten, kunststof en aluminium kozijnen met standaard modellen klaarstaan op de productpagina. Deze standaard kozijnen zijn gebaseerd op veelgebruikte ontwerpen, gemaakt naar je eigen maten.

Wil je toch liever een kozijn bestellen met een afwijkend design? Geen probleem! In de online configurator kun je je eigen kozijnen ontwerpen, hier kun je ook zelf extra opties toevoegen. Zo worden de kozijnen precies zoals jij dat voor ogen had.

Raamkozijnen

Raamkozijnen zijn beschikbaar als vaste en naar binnen- of buitendraaiende ramen. De weergegeven producten zijn enkelvaks uitvoeringen. Deze kunnen worden gecombineerd binnen grotere kozijnen met meerdere vakverdelingen of gecombineerde raamtypen. Kijk voor alle mogelijkheden op de website.

Vast glas kozijnen

Vast glas kozijnen zorgen voor maximale lichtinval zonder openingsfunctie. Ventilatie is mogelijk door toepassing van een ventilatierooster.



Hout

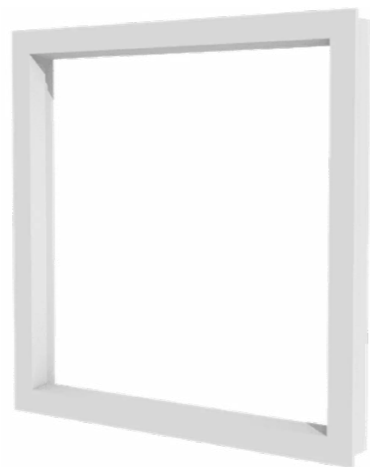

Kunststof



Aluminium

Draaikiepramen

Draaikiepramen hebben twee openingsstanden: volledig draaiend of in kiepstand voor ventilatie. Ze worden toegepast in situaties waar gecontroleerde ventilatie gewenst is.



Hout

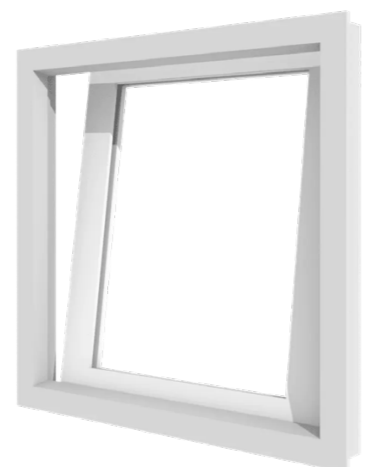

Kunststof



Aluminium

Valramen

Valramen beschikken over een kiepstand en scharnieren aan de onderzijde. Geschikt voor gecontroleerde ventilatie zonder draaifunctie.



Hout



Kunststof



Aluminium

Draairamen

Draairamen openen volledig naar buiten en bieden maximale ventilatiecapaciteit. Ze worden gebruikt in ruimtes waar veel ventilatie gewenst is.



Hout



Kunststof



Uitzetramen

Uitzetramen openen naar buiten en scharnieren aan de bovenzijde. Vaak gebruikt in badkamers, toiletten en als bovenlicht.



Uitzetraam
Hout

Losse ramen

Losse ramen worden geleverd zonder kozijn. Bijvoorbeeld wanneer het kozijn in goede staat verkeerd en alleen het raam vervangen hoeft te worden. Benodigde accessoires zijn afzonderlijk mee te bestellen.



Los draairaam
Hout



Los inzetraam
Hout



Los klepraam
Hout

Deuren

Als je jouw deur hebt samengesteld wordt deze in een van onze fabrieken geproduceerd. In de fabriek worden jaarlijks veel controles gehouden, zodat we de kwaliteit kunnen waarborgen. Als jouw deur helemaal klaar is in de fabriek vervoert een transporteur deze naar jouw gewenste locatie.

De snelst mogelijke levertijd is bij ons al vanaf 5 werkdagen! Dit is ideaal, omdat je dan snel verder kunt met de volgende fase van je project. Je kunt zelf de dag van de levering kiezen.

Deuren

Deuren zijn beschikbaar als enkele of dubbele deur, in binnen- of buitendraaiende uitvoering. De weergegeven producten zijn enkelvaks uitvoeringen. Deze kunnen worden gecombineerd binnen grotere kozijnen met meerdere vakverdelingen of gecombineerde vakvullingen. Kijk voor alle mogelijkheden op de website.

Voordeuren

Voordeuren draaien altijd naar binnen toe. Ze zijn ontworpen voor een veilige en goed afsluitbare entree bij dagelijks gebruik.

Houten voordeuren



Voordeur TH01
Hout



Voordeur TH02
Hout



Voordeur TH03
Hout



Voordeur TH04
Hout



Voordeur TH05
Hout



Voordeur TH06
Hout



Voordeur TH07
Hout



Voordeur TH08
Hout



Voordeur TH09
Hout



Voordeur TH10
Hout



Voordeur TH11
Hout



Voordeur TH12
Hout



Voordeur TH13
Hout



Voordeur TH14
Hout



Voordeur TH15
Hout

Houten voordeuren



Voordeur TH16
Hout



Zijlicht rechts
bij elk deurtype mogelijk



Zijlicht links
bij elk deurtype mogelijk

Luxe houten voordeuren



Voordeur TH20
Hout



Voordeur TH21
Hout



Voordeur TH22
Hout



Voordeur TH23
Hout



Voordeur TH24
Hout

Kunststof voordeuren



Voordeur TK01
Kunststof

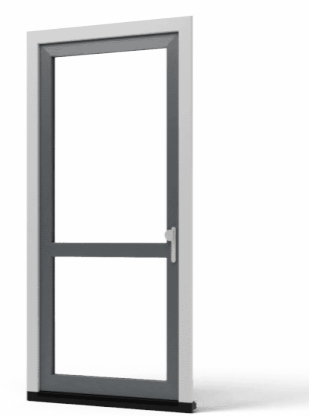

Voordeur TK02
Kunststof



Voordeur TK03
Kunststof



Voordeur TK04
Kunststof



Voordeur TK05
Kunststof



Voordeur TK06
Kunststof



Voordeur TK07
Kunststof



Voordeur TK10
Kunststof



Voordeur TK11
Kunststof

Kunststof voordeuren



Voordeur TK12
Kunststof



Voordeur TK13
Kunststof



Voordeur TK14
Kunststof



Voordeur TK15
Kunststof



Zijlicht en/of rechts
bij elk deurtype mogelijk



Bovenlicht
via configurator

Aluminium voordeuren



Voordeur TA01
Aluminium



Voordeur TA02
Aluminium



Voordeur TA03
Aluminium

Aluminium voordeuren



Voordeur TA04
Aluminium



Zijlicht links
bij elk deurtype mogelijk



Zijlicht rechts
bij elk deurtype mogelijk

luxe aluminium voordeuren



Voordeur TA10
Aluminium



Voordeur TA11
Aluminium



Voordeur TA12
Aluminium



Voordeur TA13
Aluminium



Voordeur TA14
Aluminium



Zijlicht links
bij elk deurtype mogelijk



Zijlicht rechts
bij elk deurtype mogelijk

Buitendeuren

Buitendeuren worden toegepast in de zij- of achtergevel van de woning of bijgebouwen. Ze bieden een functionele doorgang voor dagelijks gebruik.

Houten buitendeuren



Buitendeur HBU01
buitendraaiend



Buitendeur HBU02
buitendraaiend



Buitendeur HBU03
buitendraaiend



Buitendeur HBU04
buitendraaiend



Buitendeur HBU05
buitendraaiend



Buitendeur HBU06
buitendraaiend



Buitendeur HBU07
buitendraaiend



Buitendeur HBU08
buitendraaiend



Buitendeur HBU09
buitendraaiend

Stapeldorpeldeuren



Stapeldorpeldeur
buitendraaiend

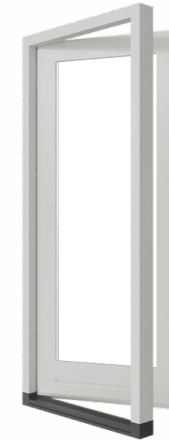

Stapeldorpeldeur
binnendraaiend



Stapeldorpeldeur
buitendraaiend



Achterdeur kozijn



Stapeldorpeldeur met zijlicht links
buitendraaiend



Stapeldorpeldeur met zijlicht rechts
buitendraaiend



Stapeldorpeldeur met 2 zijlichten
buitendraaiend



Stapeldorpeldeur met bovenlicht
buitendraaiend

Kunststof buitendeuren



Enkele terrasdeur
buitendraaiend



Enkele terrasdeur met zijlicht links of rechts
buitendraaiend



Enkele terrasdeur met bovenlicht
buitendraaiend

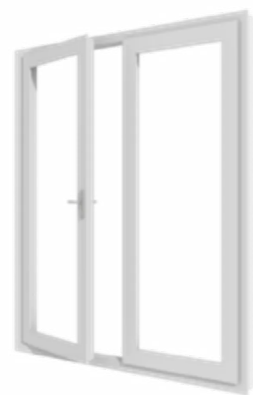

Dubbele terrasdeuren
buitendraaiend



Enkele dichte buitendeur
buitendraaiend



Enkele buitendeur met paneel
buitendraaiend



Dubbele dichte buitendeuren
buitendraaiend



Dubbele buitendeuren met paneel
buitendraaiend



Dubbele buitendeuren met paneel,
bovenlicht en zijlichten
buitendraaiend

Aluminium buitendeuren



Enkele terrasdeur
buitendraaiend

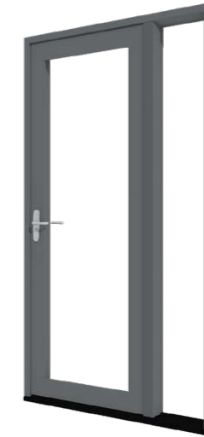

Enkele terrasdeur
met zijlicht
buitendraaiend



Enkele terrasdeur
met bovenlicht
buitendraaiend



Achterdeur
buitendraaiend



Achterdeur met zijlicht
buitendraaiend

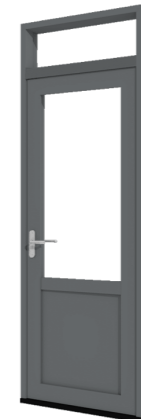

Achterdeur met bovenlicht
buitendraaiend

Tuindeuren

Tuindeuren worden gebruikt als directe doorgang tussen woning en tuin of terras, waar een bredere opening gewenst is. Ze zijn beschikbaar in binnen- of buitendraaiende uitvoeringen.



Tuindeur (stolp) hout
binnendraaiend



Tuindeur (stolp) hout
buitendraaiend



Tuindeur (stolp) kunststof
buitendraaiend



Tuindeur aluminium
buitendraaiend

Balkondeuren

Balkondeuren worden gebruikt voor het balkon of dakterras. Ze vormen een directe doorgang tussen woning en buitenruimte.

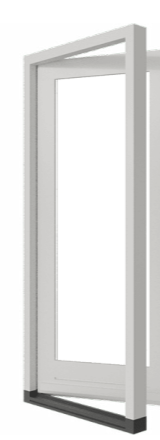

Balkondeur hout
binnendraaiend

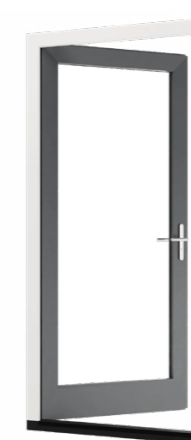

Balkondeur kunststof
binnendraaiend

Draaikiepdeuren

Draaikiepdeuren worden toegepast als buitendeur bij een balkon of in de achtergevel van de woning. Ze kunnen volledig worden geopend als doorgang of in kiepstand worden gezet voor ventilatie.



Draaikiepdeur hout
binnendraaiend

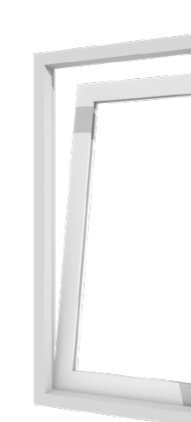

Draaikiepdeur kunststof
binnendraaiend



Draaikiepdeur aluminium
binnendraaiend

Garagedeuren

Garagedeuren bieden een praktische oplossing waar een brede doorgang goed en veilig afgesloten moet worden.

Houten garagedeuren



Garagedeur HG01
buitendraaiend



Garagedeur HG02
buitendraaiend



Garagedeur HG03
buitendraaiend



Garagedeur HG10
buitendraaiend



Garagedeur HG11
buitendraaiend



Garagedeur HG12
buitendraaiend



Garagedeur HG04
buitendraaiend



Garagedeur HG05
buitendraaiend



Garagedeur HG06
buitendraaiend



Garagedeur HG13
buitendraaiend



Garagedeur HG14
buitendraaiend



Garagedeur HG07
buitendraaiend



Garagedeur HG08
buitendraaiend



Garagedeur HG09
buitendraaiend

// Deuren

Kunststof garagedeuren



Enkele dichte buitendeur
buitendraaiend



Enkele buitendeur met paneel
buitendraaiend



Dubbele dichte buitendeuren
buitendraaiend



Dubbele buitendeuren met paneel
buitendraaiend

Bergingsdeuren en losse deuren

Losse deuren worden geleverd zonder kozijn. Bijvoorbeeld wanneer het kozijn in goede staat verkeerd en alleen de deur vervangen hoeft te worden. Bergingsdeuren zijn stapeldorpeldeuren in vaste maatvoering, toegepast bij schuren en bergingen.



Stapeldorpeldeur verjongd | hout



Stapeldorpeldeur kader | hout



Bergingsdeur
buitendraaiend





4

Schuifpuien & harmonica- deuren

Wij hebben een ruim aanbod schuifpuien in diverse materialen met hout, kunststof en aluminium. Je stelt jouw schuifpui eenvoudig samen vanuit de productpagina's of vanuit de configurator.

Ben je op zoek naar een andere afmeting of verdeling van de vakken? Met onze online configurator is dat geen enkel probleem. Je kunt op elk gewenst moment in een aantal simpele stappen jouw maatwerk schuifpui of harmonicadeur samenstellen.

Schuifpuien & harmonicadeuren

Schuifpuien en harmonicadeuren worden veel toegepast als doorgang naar de tuin. Deze oplossingen nemen minder ruimte in beslag aan binnen- of buitenzijde. Afhankelijk van de afmeting en uitvoering zijn verschillende indelingen mogelijk.

2-delig

2-delige schuifpuien openen naar links of rechts, afhankelijk van de gekozen schuifrichting.



2-delige hefschuifpui
Hout



2-delige schuifpui
Aluminium



2-delige hefschuifpui
Kunststof



2-delige schuifpui
Kunststof

// Kijk voor de exacte specificaties en mogelijkheden per product op toeleveringonline.nl

3-delig

3-delige bestaan uit drie delen waarbij het linker- of rechterdeel schuift.



3-delige hefschuifpui
Hout



3-delige hefschuifpui
Kunststof

4-delig

4-delige schuifpuien worden gebruikt bij grotere gevelopeningen. Ze bestaan uit vier delen, waarbij de twee middelste delen uit elkaar schuiven.



4-delige hefschuifpui
Hout

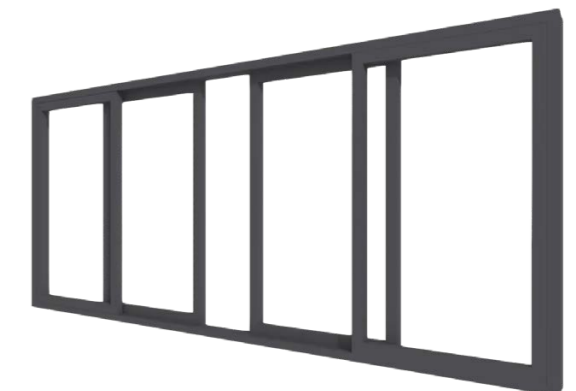

4-delige schuifpui
Aluminium



4-delige hefschuifpui
Kunststof



4-delige schuifpui
Kunststof

Harmonicadeuren

Harmonicadeuren kunnen volledig geopend worden en zorgen voor een ruimtelijke verbinding met buiten. De harmonicadeuren hebben delen die naar binnen of buiten vouwen en zijn beschikbaar met een vaste of meevouwende loopdeur.



3-delig met vaste loopdeur (buitendraaiend)
Aluminium



4-delig met vaste loopdeur (buitendraaiend)
Aluminium



5-delig met vaste loopdeur (buitendraaiend)
Aluminium



6-delig met vaste loopdeur (buitendraaiend)
Aluminium

// Kijk voor de exacte specificaties en mogelijkheden per product op toeleveringonline.nl



TOELEVERING
ONLINE

5

Binnen- deuren

Ook voor jouw binnenklus heeft Toelevering Online de oplossing in huis! Het afgelopen jaar hebben we ons binnenassortiment flink uitgebreid. Naast de houten binnendeurkozijnen en houten binnendeuren ga je nu ook voor design en luxe met stalen binnendeuren!

Onze houten deurkozijnsets met een neutrale uitstraling lenen zich perfect voor praktische situaties.

Stalen taatsdeuren zijn een echte eyecatcher en perfect voor wat grotere openingen. Maak de woonkamer compleet met een luxueuze uitstraling.

Binnendeuren

Het aanbod binnendeuren varieert van praktische deuren voor dagelijks gebruik tot deuren die nadrukkelijk onderdeel uitmaken van het interieur. De getoonde producten betreffen basisuitvoeringen waarbij, afhankelijk van het type, aanvullende indelingen en uitvoeringen mogelijk zijn.

Houten binnendeuren

Het assortiment houten binnendeuren bestaat uit praktische standaarddeuren en design modellen. De deuren zijn verkrijgbaar met verschillende beslagsets die je mee kunt bestellen.

Skantree deurkozijnsets

Een Skantree deurkozijnset bestaat uit een binnendeur en binnendeurkozijn. De sets zijn standaard deurmaten in brandwerende, geluidswerende en standaard uitvoeringen.



Panelen

Horizontale groeven

Vlakke boarddeur
Ook brandwerende en geluidswerende variant

// Kijk voor de exacte specificaties en mogelijkheden per product op toeleveringonline.nl

Skantree Cube

Skantree Cube zijn maatwerk binnendeuren zonder binnendeurkozijn. Beschikbaar als stomp en opdek. Ideaal voor maatwerk of een specifiek design.

Stompe deuren



1 paneel

3 panelen

4 panelen

3 glasvakken

4 glasvakken

Opdekdeuren



1 paneel

3 panelen

4 panelen

3 glasvakken

4 glasvakken

Houten binnendeurkozijnen

Houten binnendeurkozijnen zijn de basis voor binnendeuren. Het zijn losse kozijnen met standaard afmetingen en uitvoerbaar als stomp en opdek.

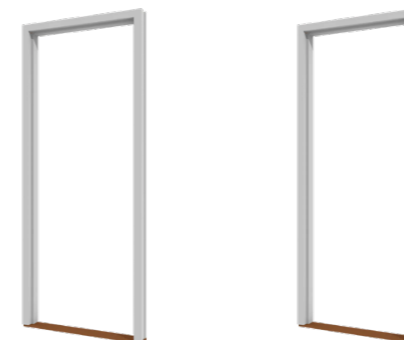

Stomp

Opdek

Stalen taatsdeuren

Stalen taatsdeuren dragen bij aan de uitstraling van het interieur. Ze draaien om een taatscharnier in de vloer en het plafond. Ze zijn leverbaar als enkele of dubbele deur met opties voor zijlichten.

Enkele taatsdeuren



1 vak

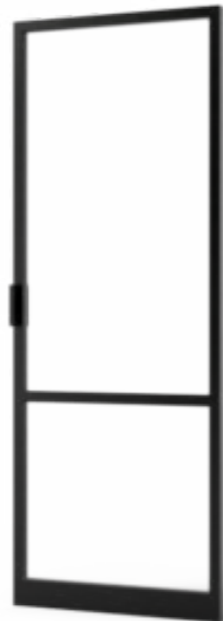

2 vakken ongelijk

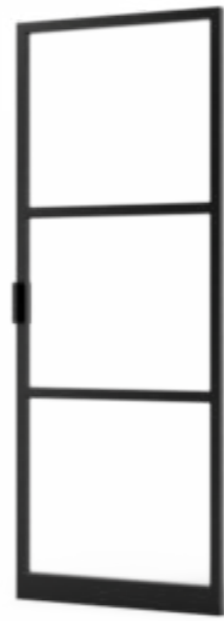

3 vakken gelijk



3 vakken ongelijk

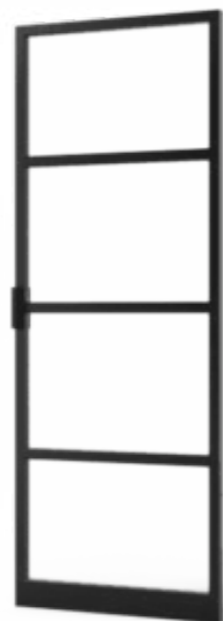

4 vakken gelijk



Kruismodel

Dubbele taatsdeuren



1 vak



2 vakken ongelijk



3 vakken gelijk



3 vakken ongelijk



4 vakken gelijk

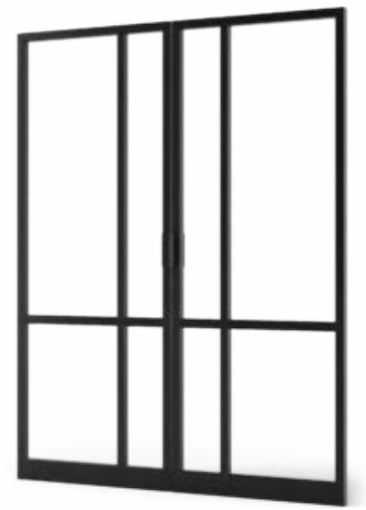

Kruismodel

