

# HOLOCIRCLE 65X User Manual

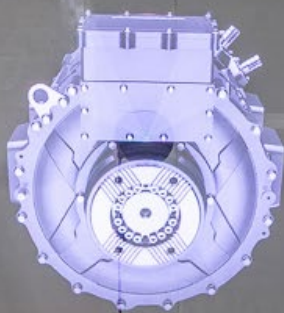

**VEDS** electric drive system with next generation drive inverter. Efficient, reliable and powerful.

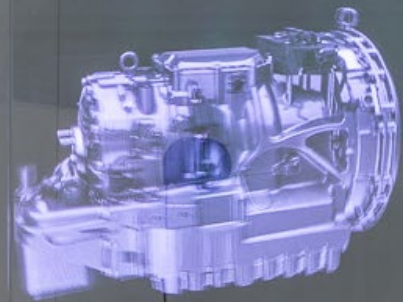

**DIWA NXT** mild hybrid automatic transmission. Reliable, silent and environmentally friendly.

## 01 Allgemeines und technische Voraussetzungen

Das User Manual bezieht sich auf den **HOLOCIRCLE 65X**. Alle gezeigten Fotos und Screenshots in diesem Manual sind mit diesem Modell, der zugehörigen App „HOLOCIRCLE“ sowie einem iPad Pro erstellt worden.

Bei der Verwendung anderer Hardware kann die Darstellung unterschiedlich ausfallen.

### Funktionsweise

Der HOLOCIRCLE ist ein Ventilator (1), der mittels vielen rotierenden, kreuzförmig angeordneten LEDs ein Bild oder Video projiziert, das vermeintlich im Raum schwebt (Hologramm). Dieser Eindruck entsteht durch den transparenten Hintergrund (schwarz = unsichtbar).

### Videomaterial

Driventic nutzt 360°-Turntable-Animationen ausgewählter Produkte zur Präsentation auf Messen oder anderer öffentlicher Veranstaltungen.

Um den HOLOCIRCLE richtig nutzen zu können, müssen die Driventic Hologramme als MP4 Videos aufgespielt werden.

Wichtig: Für die korrekte Darstellung der Hologramme müssen die Animationen auf einem schwarzen Hintergrund erstellt werden und die Bildinformationen innerhalb einer kreisförmigen Fläche abgebildet sein (2).

Im User Manual gehen wir davon aus, dass das Videomaterial bereits in der Mediendatenbank von Driventic verfügbar (siehe Abschnitt 02) ist bzw. von einer Agentur bereitgestellt wird, die das Videomaterial korrekt angelegt hat.

(1)



(2)

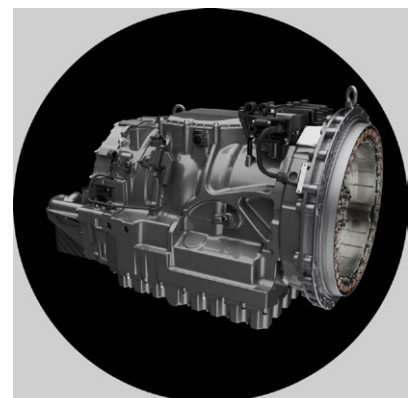

## 02 Videomaterial an Smart Device übertragen

Der HOLOCIRCLE verfügt über einen internen Speicher für das Videomaterial. Bevor ein Hologramm angezeigt werden kann, müssen die Driventic Videos auf den HOLOCIRCLE übertragen werden. Dies erfolgt mittels Smartphone oder Tablet. Daher müssen die entsprechenden Videos zunächst auf dem mobilen Gerät vorhanden sein.

Hierzu gibt es mehrere Möglichkeiten:

1. Die MP4 Dateien sind bereits in der Mediendatenbank (3) verfügbar.
  - Canto öffnen und einloggen
  - Driventic Media Gallery öffnen
  - „Holo-Turntable“ suchen, auswählen und herunterladen (4)
  - als Speicherort „Fotos“ auswählen

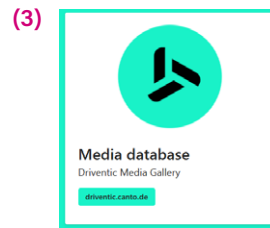

driventic.canto.de

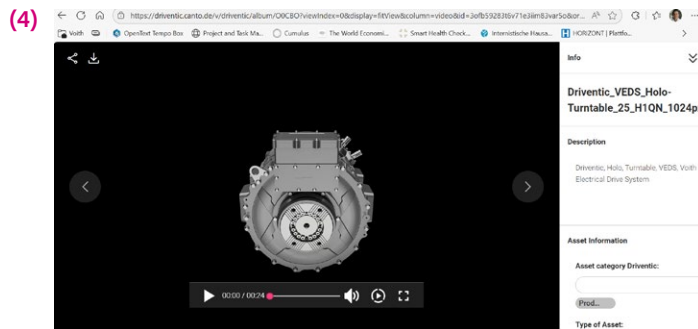

2. Die MP4 Dateien können direkt vom Intranet auf das mobile Gerät gezogen werden.
3. Die MP4 Dateien können von Apple Gerät zu Apple Gerät mittels **Air Drop** gesendet werden.

4. Die MP4 Dateien werden via USB Stick und passendem Adapter (5) importiert.

Nachdem alles auf dem USB Stick hinterlegt ist und dieser angeschlossen wurde, bitte den untenstehenden Schritten (6) bis (9) folgen.

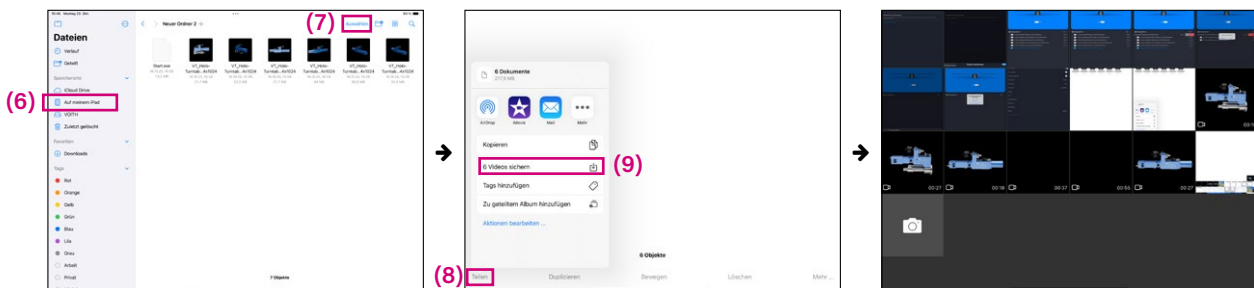

USB Stick anklicken (6), in den Ordner mit den Daten navigieren und dort auf „Auswählen“ (7) klicken

Gewünschte Dateien auswählen und unten auf „Teilen“ (8) klicken und „Videos sichern“ (9) anklicken

Die Videos werden daraufhin in die „Fotos“ App übertragen und stehen zur Verfügung

## 03 HOLOCIRCLE App installieren

Falls das vorliegende Smartphone oder Tablet bisher noch nicht für die Hologramme genutzt wurde, muss zunächst die HOLOCIRCLE App installiert werden.

Über den QR-Code rechts (10) sind die entsprechenden Links für die jeweiligen Plattformen zu finden. Nach erfolgreichem Download erscheint das Programmsymbol auf dem Home-Screen (11).

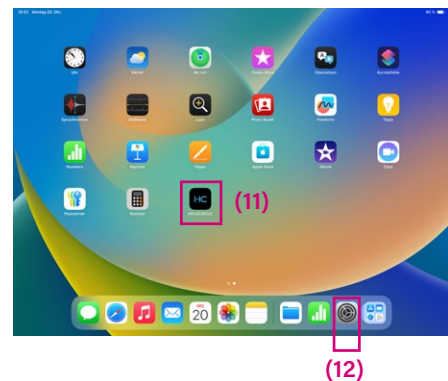

## 04 Verbindung mit dem HOLOCIRCLE herstellen

Der HOLOCIRCLE verfügt über ein integriertes WLAN Modul und kann so mit anderen Geräten kommunizieren. Zunächst muss das Gerät gestartet werden (Stromkabel einstecken). Es dauert kurz, bevor das zuletzt gespielte Hologramm auf dem Gerät angezeigt wird. Jetzt kann eine Verbindung mit dem WLAN hergestellt werden.

Auf dem iPad in den Systemeinstellungen (12) unter „WLAN“ erscheint bei „Netzwerke“ der HOLOCIRCLE\_65X (13). Diesen Eintrag anklicken.

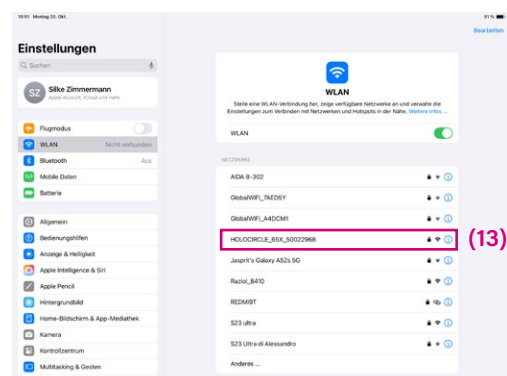

Nach dem Anklicken des WLAN Netzwerks ist die Eingabe eines Passworts erforderlich (14).

Das Passwort findet sich direkt auf dem HOLOCIRCLE, auf der Rückseite am runden Motor des Ventilators (15). Diesen 8-stelligen Zahlencode muss man als Passwort eingeben.

Wenn die Verbindung erfolgreich hergestellt wurde, erscheint ein blauer Haken (16).

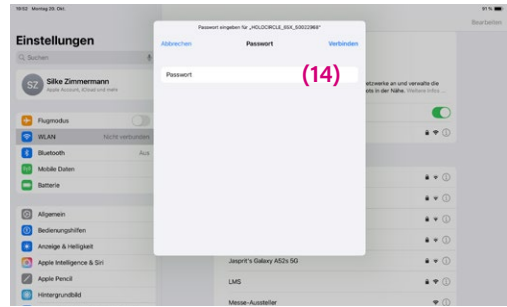

(15)

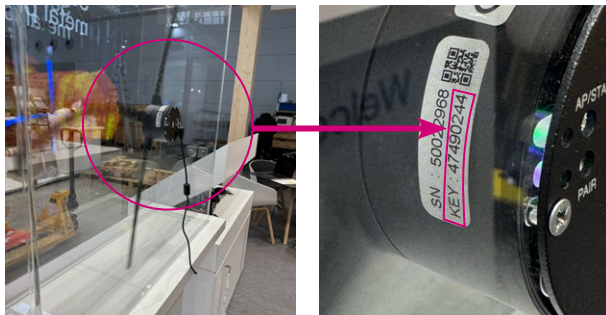

(16)

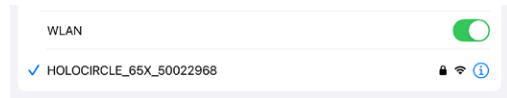

Nach dem Öffnen der HOLOCIRCLE App sehen wir den Startbildschirm und müssen uns mit dem HOLOCIRCLE 65X verbinden:

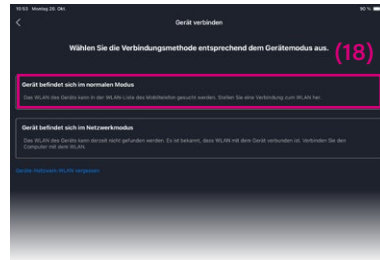
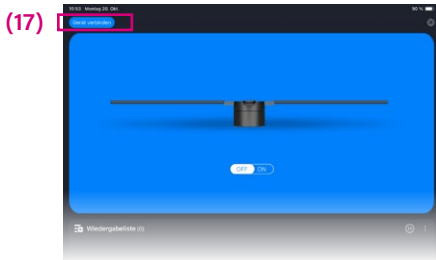

Oben links auf „Gerät verbinden“ klicken (17)

„Gerät befindet sich im normalen Modus“ auswählen (18)

Am unteren Bildschirmrand erscheint ein Scroll-Menü der verschiedenen Typen. Es muss der 65X ausgewählt werden.

# 05 Driventic Hologramm-Animationen übertragen

Nachdem das Smart Device nun direkt via WLAN mit dem HOLOCIRCLE verbunden ist, kann der Datentransfer stattfinden.

Hierzu die folgenden Schritte befolgen:

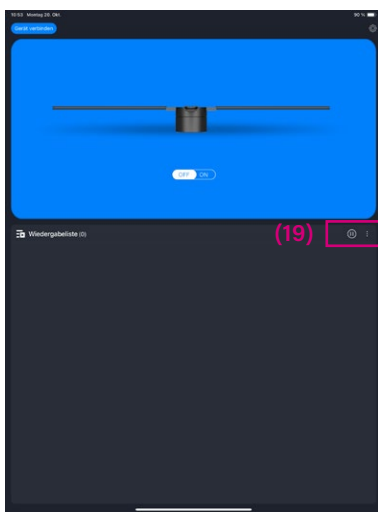

In der Zeile „Wiedergabeliste“ die drei übereinanderstehenden Punkte anklicken (19)

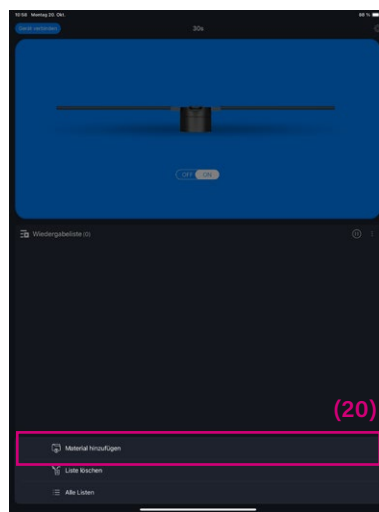

Am unteren Bildschirmrand auf „Material hinzufügen“ (20) klicken

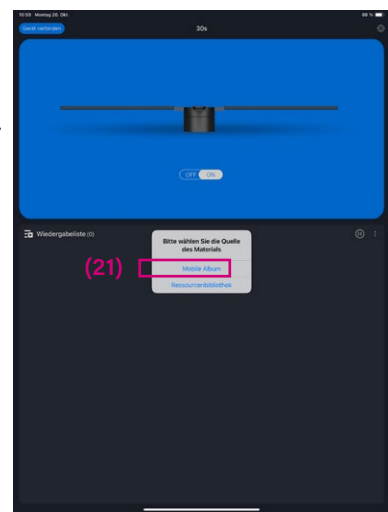

„Mobile Album“ (21) auswählen

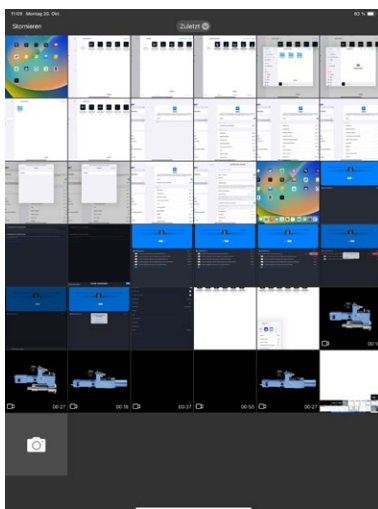

Das benötigte Hologramm durch Anklicken auswählen

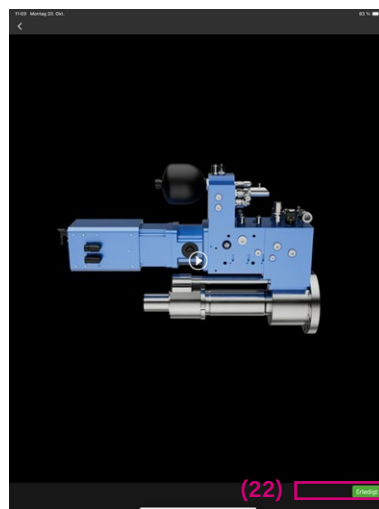

Mit „Erledigt“ (22) bestätigen

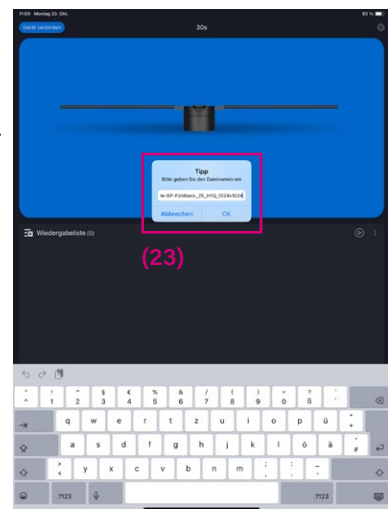

Optional kann noch ein Dateiname vergeben werden (23). Danach mit „OK“ bestätigen und die Datei wird importiert

Soll der HOLOCIRCLE lediglich ein Hologramm anzeigen, ist damit alles erledigt.

Alternativ kann auch eine größere Playlist erstellt werden, die automatisch durchläuft. Darin können dann beliebig viele Hologramme integriert werden. Dazu müssen die Schritte 19–23 je Hologramm wiederholt werden.

Sollte der HOLOCIRCLE nicht automatisch anlaufen, kann dieser auch via App ein- und ausgeschaltet werden (24).

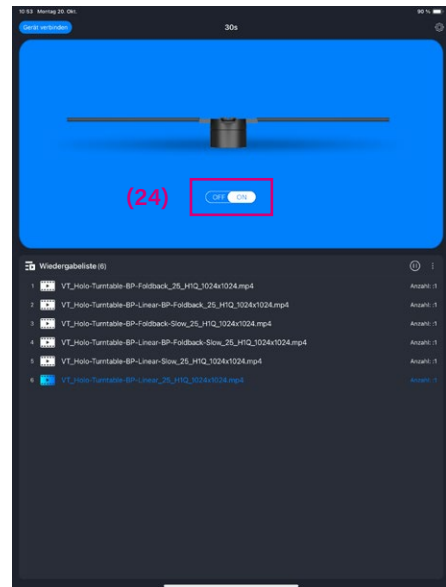

## 06 Weitere Einstellungen

Innerhalb der HOLOCIRCLE App gibt es zahlreiche weitere Einstellungsmöglichkeiten, die im folgenden kurz beschrieben werden.

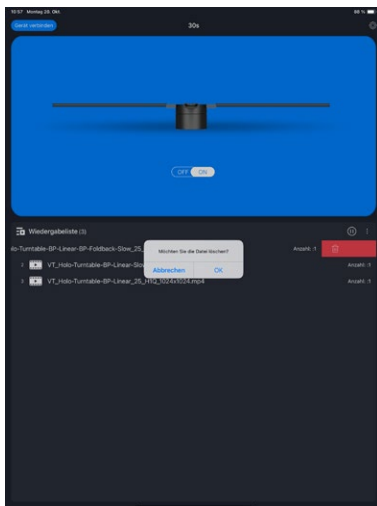

### Hologramme löschen

Den Dateinamen nach links wischen, auf den roten Mülleimer klicken und mit „OK“ bestätigen.

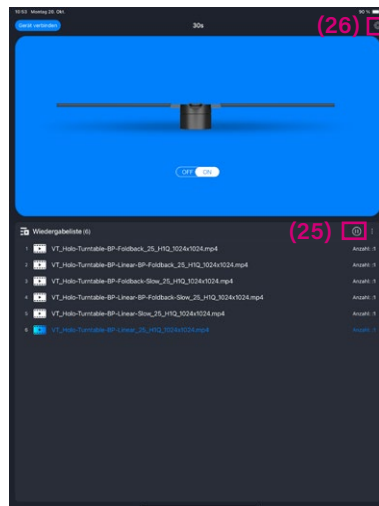

### Hologramm-Animation pausieren

Auf das „Pause“-Symbol (25) klicken und die Animation hält an der entsprechenden Stelle im Video an. Auf „Play“ drücken, um das Video wieder zu starten.

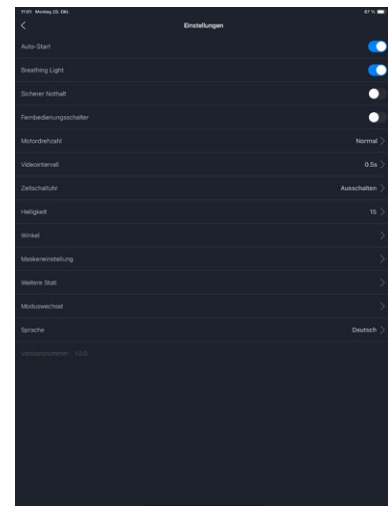

### Einstellungen

Beim Klick auf das „Zahnrad“-Symbol (26) öffnet sich ein umfangreiches Menü für Detail-Einstellungen. Es empfiehlt sich, hier keine Änderungen vorzunehmen.

## 07 Hintergrund und Kontrast

Der Eindruck eines Hologramms entsteht durch den halbtransparenten Effekt der sich drehenden LEDs im HOLOCIRCLE. Hierbei dienen die LEDs als einzige Lichtquelle. Je heller die Umgebung ist, desto schlechter wird der Kontrast. Man sollte darauf achten, dass keine Spots direkt auf den HOLOCIRCLE gerichtet werden. Zudem ist es ratsam, einen passenden „ruhigen“ Hintergrund zu wählen.

Vergleich verschiedener Hintergründe:

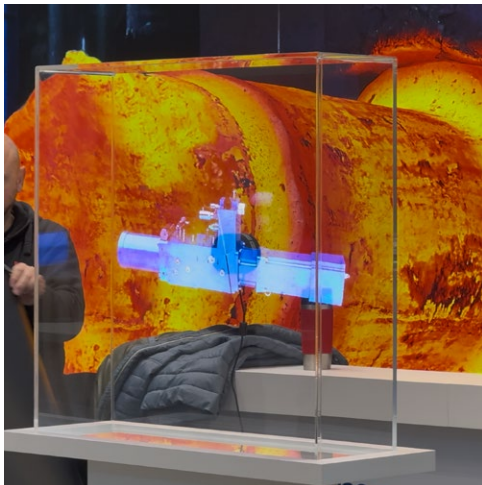

Hologramm auf „unruhigem“ und hellem Hintergrund -> es geht Kontrast verloren und man kann das Produkt nicht so gut erkennen.



Hologramm auf „ruhigem“ und dunklem (einfarbigem) Hintergrund -> die Darstellung ist deutlich besser.

## 08 Support (Deutschland Vertrieb)

**EYE SYSTEMS International GmbH**  
Niederlassung Hamburg  
Mühlenstraße 70a - 70e  
25421 Pinneberg (Hamburg)

**Ansprechpartner: Chris Braun**  
Telefon: +49 (0)40 / 593 555 321  
Mobil: +49 (0)171 / 777 09 53  
E-Mail: [c.braun@eye-systems.de](mailto:c.braun@eye-systems.de)