

*Sonus faber*

VICENZA

A R E N A

HOME CINEMA SOLUTIONS

OWNER'S MANUAL



# ITALIANO

# SOMMARIO

1.	Informazioni generali	
	1.1 Informazioni per l'utente	4
	1.2 Garanzia e assistenza post vendita	5
2.	Informazioni di sicurezza	5
3.	Installazione	
	3.1 Contenuto dell'imballo	6
	3.2 Disimballo	6
	3.3 Montaggio	7
	3.4 Rimozione del diffusore	7
4.	Installazione (Arena 10)	
	4.1 Contenuto dell'imballo	8
	4.2 Disimballo	8
	4.3 Montaggio	9
	4.4 Installazione (Optional frame)	9
5.	Installazione (Arena S15)	
	5.1 Contenuto dell'imballo	10
	5.2 Disimballo	10
	5.3 Montaggio	11
	5.4 Rimozione del diffusore	11
6.	Installazione (Arena S10)	
	6.1 Contenuto dell'imballo	12
	6.2 Disimballo	12
	6.3 Montaggio	13
7.	Installazione (Arena 1)	
	7.1 Contenuto dell'imballo	14
	7.2 Disimballo	14
	7.3 Montaggio	15
	7.4 Rimozione del diffusore	15
8.	Installazione (Arena 2 e 5)	
	8.1 Contenuto dell'imballo	16
	8.2 Disimballo	16
	8.3 Montaggio	17
	8.4 Rimozione del diffusore	17
9.	Manutenzione e pulizia	18
	Smaltimento	18
10.	Illustrazioni (Arena 30, 30H and 20)	67-72
11.	Illustrazioni (Arena 10)	73-77
12.	Illustrazioni (Arena S15 and S10)	78-82
13.	Illustrazioni (Arena 1)	83-88
14.	Illustrazioni (Arena 2 and 5)	89-93
15.	Specifiche tecniche	
	15.1.1 Arena 30, 30H e 20	94
	15.1.2 Arena 10, S15 e 5	95
	15.1.3 Arena 2, 1 e S10	96
16.	Certificazioni	97

## 1. INFORMAZIONI GENERALI

### 1.1 - INFORMAZIONI PER L'UTENTE

Gentile Cliente, desideriamo ringraziarLa e complimentarci con Lei per aver scelto i diffusori Arena per il suo impianto audio/audio-video. Poiché è nostro preciso interesse che Lei ottenga il miglior risultato possibile nell'ascolto e che ciò avvenga nella piena sicurezza, La invitiamo a leggere

attentamente, prima dell'installazione, questo manuale d'istruzioni. Qualora dovessero sorgere dubbi o curiosità, Le consigliamo di rivolgersi al personale tecnico del Suo punto vendita, al distributore ufficiale Sonus faber del Paese in cui vive o prendere contatto direttamente con Sonus faber scrivendo a [customerservice@sonusfaber.com](mailto:customerservice@sonusfaber.com).

Infine Le suggeriamo vivamente di registrarsi on-line sul sito [www.sonusfaber.com](http://www.sonusfaber.com): in questo modo verrà informato da Sonus faber di tutte le novità, iniziative ed eventuali promozioni.

Buona Musica!

## 1.2 - GARANZIA E ASSISTENZA POST-VENDITA

I nostri diffusori acustici sono stati progettati e fabbricati secondo i più alti standard qualitativi. Tuttavia, qualora si verificasse un guasto o un malfunzionamento, i prodotti Sonus faber sono coperti da una garanzia standard che comprende tutti i difetti di fabbricazione, tecnici o di materiali, per due (2) anni dalla data di acquisto del consumatore.

La informiamo che è possibile estendere il periodo di garanzia registrando il Suo prodotto su <https://www.sonusfaber.com/en/register-product/>.

Per maggiori informazioni, consigliamo di approfondire le condizioni di garanzia su [www.sonusfaber.com/warranty-policy](http://www.sonusfaber.com/warranty-policy).

Inoltre, nel Suo interesse, ci permettiamo di fare presente quanto segue:

- La garanzia sui diffusori acustici copre eventuali difetti di costruzione;
- Conservare il documento comprovante l'acquisto in modo da poterlo esibire al rivenditore in caso di necessità;
- Conservare l'imballo originale dei diffusori acustici perché possano essere trasportati senza danni in caso di spedizione presso il centro assistenza autorizzato;
- I diffusori acustici devono essere accompagnati da una descrizione del malfunzionamento o del difetto eventualmente riscontrato.

Le seguenti condizioni fanno decadere la garanzia sul prodotto:

- Il diffusore acustico è stato smontato o modificato da personale diverso da quello del centro assistenza autorizzato da Sonus faber;
- Il diffusore acustico è stato usato in modo non conforme a quanto descritto in questo manuale.

## 2. INFORMAZIONI DI SICUREZZA

- Leggere il presente manuale d'istruzioni e conservarlo in luogo a portata di mano per ogni eventuale esigenza.
- Assicurarsi che il fissaggio a muro/a controsoffitto sia adeguatamente stabile.
- Verificare in via preliminare che la portata della superficie di montaggio sia sufficiente a sostenere il peso del/dei diffusori acustici.
- Nel corso del funzionamento dell'impianto audio evitare un ascolto ad alto volume ed in prossimità degli altoparlanti. Ciò può provocare danni anche permanenti all'apparato uditivo. Mantenere i bambini ad una distanza di sicurezza dal diffusore acustico di almeno 50 cm.
- Gli altoparlanti producono attorno ad essi un campo elettromagnetico innocuo per l'essere umano e per gli animali ma che può disturbare il funzionamento di apparecchiature elettroniche come monitor e televisori con schermo a tubo catodico qualora queste vengano collocate nelle immediate vicinanze del diffusore acustico. Nel caso in cui ciò si verifichi, aumentare la distanza di tali apparecchiature dai diffusori acustici.
- La tecnologia di funzionamento degli altoparlanti verte su principi dell'elettromagnetismo, pertanto l'utilizzatore dovrà evitare di utilizzare apparati che generino forti campi elettromagnetici, i quali potrebbero disturbare il funzionamento dei diffusori acustici.
- Non collegare i diffusori acustici in parallelo tra loro o direttamente ad un impianto per diffusione sonora a tensione costante (100 V, 70,7 V o simili). Ciò può determinare il sovraccarico dell'impianto con possibile danneggiamento del diffusore acustico e/o dell'amplificatore.
- Non avvicinare tra loro cavi audio e cavi elettrici di alimentazione. In prossimità dei cavi di alimentazione è presente un campo elettromagnetico che può causare un fastidioso ronzio. Nel caso ciò si verifichi, provvedere ad allontanare tra di loro cavi audio e i cavi di alimentazione.
- I collegamenti vanno effettuati con gli apparecchi spenti. Fare attenzione alla polarità dei morsetti durante il collegamento.
- Collegare il diffusore ad una sorgente certificata PS1 secondo la IEC62368-1.

- Utilizzare i DPI (dispositivi di protezione individuale), quali guanti da lavoro e scarpe antinfortunistiche, nonché eventuali altri dispositivi ritenuti necessari.
- Attenersi a non usare amplificatori superiori a quelli indicati nelle specifiche tecniche (Capitolo 15)
- PARTI: tutte le parti, esclusi gli accessori, possono essere rimossi solamente da personale specializzato in caso di service.
- ALTE PRESSIONI SONORE: può essere pericoloso ascoltare ad alto volume.
- CADUTA/ROTTURA DI OGGETTI IN CASA DOVUTI A VIBRAZIONI GENERATE DAL DIFFUSORE: l'oggetto può generare vibrazioni tale da muovere e far cadere degli oggetti nelle vicinanze.
- LIQUIDO PER PULIZIA: non ingerire il liquido del kit pulizia, tenere lontano dalla portata di bambini.
- ALLERGIE: Il diffusore al suo interno può presentare fibre sintetiche o naturali che potrebbero causare sintomi e reazioni allergiche qual ora si fosse predisposti.
- NON UTILIZZARE IL DIFFUSORE IN AMBIENTI ESTERNI: Rischio di cortocircuito e folgorazione causato da pioggia ed eventi atmosferici, non utilizzare il diffusore in ambiente esterno.
- CONSERVARE IMBALLO E MANUALE. Raccomandiamo di imballare il prodotto seguendo inversamente le fasi di disimballo e montaggio e di trasportarlo con mezzi idonei presso un Ecocentro.

## 3. INSTALLAZIONE (Arena 30, 30H e 20)

### 3.1 - CONTENUTO DELL'IMBALLO

- Diffusore
- Cornice
- Copertura protettiva
- Scatola accessori: griglie in tessuto, viti.

### 3.2 - DISIMBALLO

Procedere al disimballo come indicato di seguito.

Seguire le seguenti indicazioni generali:

- È consigliabile disimballare i prodotti il più vicino possibile alla posizione finale
- Usare un attrezzo appropriato per aprire l'imballo. Non inserire a fondo la lama per evitare di danneggiare il contenuto.
- Conservare gli imballi per eventuali futuri trasporti.
- Non indossare orologi, braccialetti, anelli, etc. per evitare di graffiare i diffusori acustici e le loro finiture. Uguale attenzione si dovrà porre nella protezione da eventuali elementi metallici presenti nell'abbigliamento indossato quali cerniere, bottoni, fibbie, rivetti, ecc.
- Controllare il contenuto dell'imballo. In caso di mancanza di uno o più di questi articoli, avvertire il rivenditore dove è stato effettuato l'acquisto.
- Fare attenzione a non toccare gli altoparlanti durante le operazioni di disimballo.
- Assicurarsi che il disimballo sia effettuato su un piano orizzontale, effettuare tutte le operazioni in almeno 2 persone quando necessario.

Per la movimentazione in sicurezza dei diffusori, è vivamente consigliato attenersi alle indicazioni riportate nella tabella sottostante:

Fino ai 20 Kg	Una persona
Dai 20 Kg ai 40 kg	Almeno 2 persone
Dai 40 Kg ai 60 kg	Almeno 3 persone
Dai 60 Kg agli 80 kg	Almeno 4 persone

	<p>Tenere saldamente i diffusori acustici con entrambe le mani per evitare di farli cadere. Le operazioni indicate sono svolte con maggiore sicurezza e comodità da più persone. Fare riferimento all'ultima versione dell' UNI ISO 11228</p>
	<p>I materiali da imballaggio possono essere inquinanti. Non smaltire questi materiali come rifiuti domestici ma consegnarli ad un centro raccolta e riciclo dei rifiuti.</p>
	<p>Non lasciare i materiali per l'imballaggio a disposizione dei bambini! Possibilità di avvelenamento o soffocamento a causa di ingestione.</p>
	<p>Nel caso di impiego di uno stand dedicato, quest'ultimo può essere utilizzato unicamente con i diffusori acustici per i quali esso è stato progettato. L'uso con altri modelli di diffusori acustici può provocare danni e lesioni.</p>
	<p>Durante il posizionamento o la rimozione della maschera protettiva, fare attenzione a non danneggiare la parte frontale dell'altoparlante.</p>
<p>L'installazione a soffitto è consentita esclusivamente per i modelli Arena 1 e Arena 10; per tutti gli altri modelli è vietata.</p>	

### 3.3 - MONTAGGIO

#### **Vedere diagramma 10A**

3.3.1 - SEGNARE SULLA PARETE L'AREA DI TAGLIO UTILIZZANDO IL TEMPLATE DISPONIBILE NELLA PAGINA PRODOTTO DEL SITO WWW.SONUSFABER.COM. TAGLIARE LUNGO IL PERIMETRO SEGNATO

#### **Vedere diagramma 10B**

3.3.3 - INSERIRE LA CORNICE NEL FORO PRATICATO

#### **Vedere diagramma 10C**

3.3.4 - SPINGERE LE ALETTE METALLICHE A CONTATTO CON IL MURO INTERNO

#### **Vedere diagramma 10D**

3.3.5 - AVVITARE LA CORNICE

#### **Vedere diagramma 10E**

3.3.2 - COLLEGARE I CAVI AUDIO AL DIFFUSORE

#### **Vedere diagramma 10F**

3.3.6 - INSERIRE IL DIFFUSORE ACUSTICO NELLA CORNICE

#### **Vedere diagramma 10G**

3.3.7 - AVVITARE IL DIFFUSORE ACUSTICO ALLA CORNICE  
CHIUDERE CON I COPRI VITI

#### **Vedere diagramma 10H**

### 3.4 - RIMOZIONE DEL DIFFUSORE

3.4.1 - SVITARE IL DIFFUSORE ACUSTICO DALLA CORNICE

#### **Vedere diagramma 10I**

3.4.2 - SCOLLEGARE I CAVI AUDIO DAL DIFFUSORE

#### **Vedere diagramma 10J**

3.4.3 - SVITARE LA CORNICE E ALLINEARE LE ALETTE METALLICHE  
RIMUOVERE LA CORNICE DAL MURO

#### **Vedere diagramma 10K**

## 4. INSTALLAZIONE (ARENA 10)

### 4.1 - CONTENUTO DELL'IMBALLO

- Diffusore
- Griglie in tessuto
- Cavo di sicurezza
- Copertura protettiva
- Scatola accessori: due staffe, viti.

### 4.2 - DISIMBALLO

Procedere al disimballo come indicato di seguito.

Seguire le seguenti indicazioni generali:

- È consigliabile disimballare i prodotti il più vicino possibile alla posizione finale
- Usare un attrezzo appropriato per aprire l'imballo. Non inserire a fondo la lama per evitare di danneggiare il contenuto.
- Conservare gli imballi per eventuali futuri trasporti.
- Non indossare orologi, braccialetti, anelli, etc. per evitare di graffiare i diffusori acustici e le loro finiture. Uguale attenzione si dovrà porre nella protezione da eventuali elementi metallici presenti nell'abbigliamento indossato quali cerniere, bottoni, fibbie, rivetti, ecc.
- Controllare il contenuto dell'imballo. In caso di mancanza di uno o più di questi articoli, avvertire il rivenditore dove è stato effettuato l'acquisto.
- Fare attenzione a non toccare gli altoparlanti durante le operazioni di disimballo.
- Assicurarsi che il disimballo sia effettuato su un piano orizzontale, effettuare tutte le operazioni in almeno 2 persone quando necessario.

Per la movimentazione in sicurezza dei diffusori, è vivamente consigliato attenersi alle indicazioni riportate nella tabella sottostante:

Fino ai 20 Kg	Una persona
Dai 20 Kg ai 40 kg	Almeno 2 persone
Dai 40 Kg ai 60 kg	Almeno 3 persone
Dai 60 Kg agli 80 kg	Almeno 4 persone



Tenere saldamente i diffusori acustici con entrambe le mani per evitare di farli cadere. Le operazioni indicate sono svolte con maggiore sicurezza e comodità da più persone. Fare riferimento all'ultima versione dell' UNI ISO 11228

I materiali da imballaggio possono essere inquinanti. Non smaltire questi materiali come rifiuti domestici ma consegnarli ad un centro raccolta e riciclo dei rifiuti.

Non lasciare i materiali per l'imballaggio a disposizione dei bambini!  
Possibilità di avvelenamento o soffocamento a causa di ingestione.

Nel caso di impiego di uno stand dedicato, quest'ultimo può essere utilizzato unicamente con i diffusori acustici per i quali esso è stato progettato. L'uso con altri modelli di diffusori acustici può provocare danni e lesioni.



Durante il posizionamento o la rimozione della maschera protettiva, fare attenzione a non danneggiare la parte frontale dell'altoparlante.

È obbligatorio usare e installare i cordini di sicurezza

### 4.3 - MONTAGGIO

4.3.1 - AVVITARE AL SOFFITTO LE DUE STAFFE ALLA DISTANZA INDICATA DAL TEMPLATE DISPONIBILE NELLA PAGINA PRODOTTO DEL SITO [WWW.SONUSFABER.COM](http://WWW.SONUSFABER.COM).

**Vedere Diagramma 11A**

4.3.2 - COLLEGARE I CAVI AUDIO AL DIFFUSORE

**Vedere Diagramma 11B**

4.3.3 - INSERIRE IL DIFFUSORE ED AVVITARE VITE E RONDELLA IN ENTRAMBI I LATI

**Vedere Diagramma 11C**

4.3.4 - REGOLARE ALTEZZA E INCLINAZIONE DEL DIFFUSORE, QUINDI STRINGERE ASSICURANDO LA VITE

**Vedere Diagramma 11D**

4.3.5 - AVVITARE IL CAVO DI SICUREZZA AL DIFFUSORE ED AGGANCIARE AD UNA STRUTTURA SICURA

**Vedere Diagramma 11E**

## INSTALLAZIONE (Optional Frame)

### 4.4 - CONTENUTO DELL'IMBALLO

- Frame
- Scatola accessori: viti.

### MONTAGGIO

4.4.1 - RIMUOVERE LE DUE STAFFE IN DOTAZIONE

**Vedere diagramma 11F**

4.4.2 - AVVITARE LA CORNICE ESTERNA AL DIFFUSORE

**Vedere diagramma 11G**

4.4.3 - SEGNARE SULLA PARETE L'AREA DI TAGLIO MEDIANTE IL TEMPLATE DISPONIBILE NELLA PAGINA PRODOTTO DEL SITO [WWW.SONUSFABER.COM](http://WWW.SONUSFABER.COM).

**Vedere diagramma 11H**

4.4.4 - COLLEGARE I CAVI AUDIO AL DIFFUSORE

**Vedere diagramma 11I**

4.4.5 - INSERIRE LA CORNICE NEL FORO PRATICATO

**Vedere diagramma 11J**

4.4.6 - SPINGERE LE ALETTE METALLICHE A CONTATTO CON IL MURO INTERNO

**Vedere diagramma 11K**

4.4.7 – AVVITARE LA CORNICE

**Vedere diagramma 11L**

4.4.8 – AVVITARE I GANCI DI SICUREZZA AL RETRO DEL DIFFUSORE

**Vedere diagramma 11M**

4.4.9 – INSERIRE DIFFUSORE ACUSTICO NELLA CORNICE

**Vedere diagramma 11N**

4.4.10 – AVVITARE IL DIFFUSORE ACUSTICO ALLA CORNICE, CHIUDERE CON I COPRI VITI

**Vedere diagramma 11O**

## 5. INSTALLAZIONE (Arena S15)

### 5.1 - CONTENUTO DELL'IMBALLO

- Diffusore
- Cornice
- Copertura protettiva
- Scatola accessori: griglie in tessuto, viti.

### 5.2 - DISIMBALLO

Procedere al disimballo come indicato di seguito.

Seguire le seguenti indicazioni generali:

- È consigliabile disimballare i prodotti il più vicino possibile alla posizione finale
- Usare un attrezzo appropriato per aprire l'imballo. Non inserire a fondo la lama per evitare di danneggiare il contenuto.
- Conservare gli imballi per eventuali futuri trasporti.
- Non indossare orologi, braccialetti, anelli, etc. per evitare di graffiare i diffusori acustici e le loro finiture. Uguale attenzione si dovrà porre nella protezione da eventuali elementi metallici presenti nell'abbigliamento indossato quali cerniere, bottoni, fibbie, rivetti, ecc.
- Controllare il contenuto dell'imballo. In caso di mancanza di uno o più di questi articoli, avvertire il rivenditore dove è stato effettuato l'acquisto.
- Fare attenzione a non toccare gli altoparlanti durante le operazioni di disimballo.
- Assicurarsi che il disimballo sia effettuato su un piano orizzontale, effettuare tutte le operazioni in almeno 2 persone quando necessario.

Per la movimentazione in sicurezza dei diffusori, è vivamente consigliato attenersi alle indicazioni riportate nella tabella sottostante:

Fino ai 20 Kg	Una persona
Dai 20 Kg ai 40 kg	Almeno 2 persone
Dai 40 Kg ai 60 kg	Almeno 3 persone
Dai 60 Kg agli 80 kg	Almeno 4 persone



Tenere saldamente i diffusori acustici con entrambe le mani per evitare di farli cadere. Le operazioni indicate sono svolte con maggiore sicurezza e comodità da più persone. Fare riferimento all'ultima versione dell' UNI ISO 11228

I materiali da imballaggio possono essere inquinanti. Non smaltire questi materiali come rifiuti domestici ma consegnarli ad un centro raccolta e riciclo dei rifiuti.

Non lasciare i materiali per l'imballaggio a disposizione dei bambini!  
Possibilità di avvelenamento o soffocamento a causa di ingestione.

Nel caso di impiego di uno stand dedicato, quest'ultimo può essere utilizzato unicamente con i diffusori acustici per i quali esso è stato progettato. L'uso con altri modelli di diffusori acustici può provocare danni e lesioni.

Durante il posizionamento o la rimozione della maschera protettiva, fare attenzione a non danneggiare la parte frontale dell'altoparlante.

L'installazione a soffitto è consentita esclusivamente per i modelli Arena 1 e Arena 10; per tutti gli altri modelli è vietata.

### 5.3 - MONTAGGIO

#### **Vedere diagramma 12A**

5.3.1 - SEGNARE SULLA PARETE L'AREA DI TAGLIO MEDIANTE IL TEMPLATE DISPONIBILE NELLA PAGINA PRODOTTO DEL SITO [WWW.SONUSFABER.COM](http://WWW.SONUSFABER.COM).  
TAGLIARE LUNGO IL PERIMETRO SEGNATO

#### **Vedere diagramma 12B**

5.3.2 - INSERIRE LA CORNICE NEL FORO PRATICATO

#### **Vedere diagramma 12C**

5.3.3 - AVVITARE LA CORNICE

#### **Vedere diagramma 12D**

5.3.4 - COLLEGARE I CAVI AUDIO AL DIFFUSORE

#### **Vedere diagramma 12E**

5.3.5 - INSERIRE IL DIFFUSORE ACUSTICO NELLA CORNICE

#### **Vedere diagramma 12F**

5.3.6 - AVVITARE IL DIFFUSORE ACUSTICO ALLA CORNICE. CHIUDERE CON I COPRI VITI

#### **Vedere diagramma 12G**

### 5.4 - RIMOZIONE DEL DIFFUSORE

5.4.1 - SVITARE IL DIFFUSORE ACUSTICO DALLA CORNICE

#### **Vedere diagramma 12H**

5.4.2 - SCOLLEGARE I CAVI AUDIO DAL DIFFUSORE

#### **Vedere diagramma 12I**

5.4.3 - SVITARE LA CORNICE E ALLINEARE LE ALETTE METALLICHE.

RIMUOVERE LA CORNICE DAL MURO

#### **Vedere diagramma 12J**

## 6. INSTALLAZIONE (Arena S10)

### 5.1 - CONTENUTO DELL'IMBALLO

- Diffusore
- Griglia in tessuto

### 5.2 - DISIMBALLO

Procedere al disimballo come indicato di seguito.

Seguire le seguenti indicazioni generali:

- È consigliabile disimballare i prodotti il più vicino possibile alla posizione finale
- Usare un attrezzo appropriato per aprire l'imballo. Non inserire a fondo la lama per evitare di danneggiare il contenuto.
- Conservare gli imballi per eventuali futuri trasporti.
- Non indossare orologi, braccialetti, anelli, etc. per evitare di graffiare i diffusori acustici e le loro finiture. Ugual attenzione si dovrà porre nella protezione da eventuali elementi metallici presenti nell'abbigliamento indossato quali cerniere, bottoni, fibbie, rivetti, ecc.
- Controllare il contenuto dell'imballo. In caso di mancanza di uno o più di questi articoli, avvertire il rivenditore dove è stato effettuato l'acquisto.
- Fare attenzione a non toccare gli altoparlanti durante le operazioni di disimballo.
- Assicurarsi che il disimballo sia effettuato su un piano orizzontale, effettuare tutte le operazioni in almeno 2 persone quando necessario.

Per la movimentazione in sicurezza dei diffusori, è vivamente consigliato attenersi alle indicazioni riportate nella tabella sottostante:

Fino ai 20 Kg	Una persona
Dai 20 Kg ai 40 kg	Almeno 2 persone
Dai 40 Kg ai 60 kg	Almeno 3 persone
Dai 60 Kg agli 80 kg	Almeno 4 persone

	Tenere saldamente i diffusori acustici con entrambe le mani per evitare di farli cadere. Le operazioni indicate sono svolte con maggiore sicurezza e comodità da più persone. Fare riferimento all'ultima versione dell' UNI ISO 11228
	I materiali da imballaggio possono essere inquinanti. Non smaltire questi materiali come rifiuti domestici ma consegnarli ad un centro raccolta e riciclo dei rifiuti.
	Non lasciare i materiali per l'imballaggio a disposizione dei bambini! Possibilità di avvelenamento o soffocamento a causa di ingestione.
	Nel caso di impiego di uno stand dedicato, quest'ultimo può essere utilizzato unicamente con i diffusori acustici per i quali esso è stato progettato. L'uso con altri modelli di diffusori acustici può provocare danni e lesioni.



Durante il posizionamento o la rimozione della maschera protettiva, fare attenzione a non danneggiare la parte frontale dell'altoparlante.

L'installazione a soffitto è consentita esclusivamente per i modelli Arena 1 e Arena 10; per tutti gli altri modelli è vietata



**Arena S10 è progettato per l'installazione a incasso in pareti realizzate con montanti in legno standard americani 2x6 e non richiede una cornice di montaggio, a differenza degli altri modelli Arena.**

La distanza tra il centro di un montante verticale e quello successivo deve essere di 16" (pollici), così da garantire un'apertura libera di 14,5". Con queste dimensioni, il diffusore si inserisce tra due montanti e può essere fissato direttamente alla struttura in legno utilizzando apposite viti per legno.

Se si installa l'S10 in una parete esistente, tagliare il cartongesso in modo da esporre i montanti 2x6 su entrambi i lati della nicchia, quindi inserire il diffusore nell'apertura.

Una volta fissato il diffusore, la parete può essere chiusa con pannelli in cartongesso dello spessore adeguato, in base alla costruzione della parete.

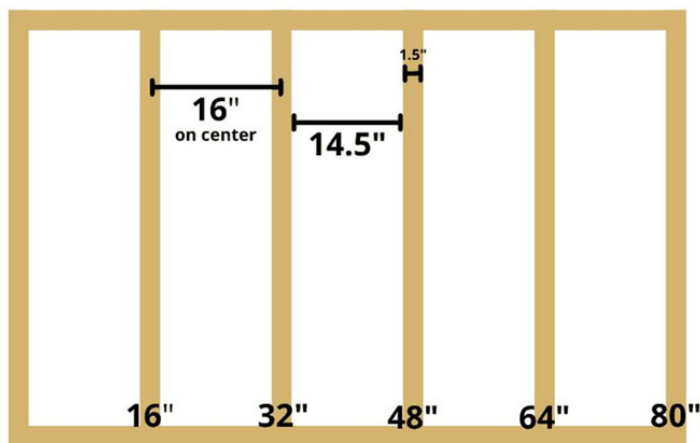

### 5.3 - MONTAGGIO

**Vedere diagramma 12A**

#### 5.3.1 - COLLEGARE I CAVI AUDIO AL DIFFUSORE

**Vedere diagramma 12E**

#### 5.3.2 - INSERIRE IL DIFFUSORE ACUSTICO NEL FORO DEL MURO

**Vedere diagramma 12F - Fare riferimento alla descrizione sopra relativa all'installazione a incasso a pareti**

#### 5.3.3 - AVVITARE IL DIFFUSORE ACUSTICO NEL MONTANTE A PARETE

**Utilizzare viti truciolari da legno (non incluse)**

## 5.4.- RIMOZIONE DEL DIFFUSORE

### 5.4.1 - SVITARE IL DIFFUSORE ACUSTICO DAL MURO

### 5.4.2 - SCOLLEGARE I CAVI AUDIO DAL DIFFUSORE

**Vedere diagramma 12!**

## 7. INSTALLAZIONE (Arena 1)

### 6.1 - CONTENUTO DELL'IMBALLO

- Diffusore
- Cornice
- Copertura protettiva
- Scatola accessori: griglie in tessuto, viti.

### 6.2 - DISIMBALLO

Procedere al disimballo come indicato di seguito.

Seguire le seguenti indicazioni generali:

- È consigliabile disimballare i prodotti il più vicino possibile alla posizione finale
- Usare un attrezzo appropriato per aprire l'imballo. Non inserire a fondo la lama per evitare di danneggiare il contenuto.
- Conservare gli imballi per eventuali futuri trasporti.
- Non indossare orologi, braccialetti, anelli, etc. per evitare di graffiare i diffusori acustici e le loro finiture. Uguale attenzione si dovrà porre nella protezione da eventuali elementi metallici presenti nell'abbigliamento indossato quali cerniere, bottoni, fibbie, rivetti, ecc.
- Controllare il contenuto dell'imballo. In caso di mancanza di uno o più di questi articoli, avvertire il rivenditore dove è stato effettuato l'acquisto.
- Fare attenzione a non toccare gli altoparlanti durante le operazioni di disimballo.
- Assicurarsi che il disimballo sia effettuato su un piano orizzontale, effettuare tutte le operazioni in almeno 2 persone quando necessario.

Per la movimentazione in sicurezza dei diffusori, è vivamente consigliato attenersi alle indicazioni riportate nella tabella sottostante:

Fino ai 20 Kg	Una persona
Dai 20 Kg ai 40 kg	Almeno 2 persone
Dai 40 Kg ai 60 kg	Almeno 3 persone
Dai 60 Kg agli 80 kg	Almeno 4 persone



Tenere saldamente i diffusori acustici con entrambe le mani per evitare di farli cadere. Le operazioni indicate sono svolte con maggiore sicurezza e comodità da più persone. Fare riferimento all'ultima versione dell' UNI ISO 11228

I materiali da imballaggio possono essere inquinanti. Non smaltire questi materiali come rifiuti domestici ma consegnarli ad un centro raccolta e riciclo dei rifiuti.

Non lasciare i materiali per l'imballaggio a disposizione dei bambini!  
Possibilità di avvelenamento o soffocamento a causa di ingestione.

Nel caso di impiego di uno stand dedicato, quest'ultimo può essere utilizzato unicamente con i diffusori acustici per i quali esso è stato progettato. L'uso con altri modelli di diffusori acustici può provocare danni e lesioni.

Durante il posizionamento o la rimozione della maschera protettiva, fare attenzione a non danneggiare la parte frontale dell'altoparlante.

È obbligatorio usare e installare i cordini di sicurezza

### 6.3 - MONTAGGIO

#### **Vedere diagramma 13A**

6.3.1 - SEGNARE SULLA PARETE L'AREA DI TAGLIO MEDIANTE IL TEMPLATE DISPONIBILE NELLA PAGINA PRODOTTO DEL SITO [WWW.SONUSFABER.COM](http://WWW.SONUSFABER.COM).  
TAGLIARE LUNGO IL PERIMETRO SEGNATO

#### **Vedere diagramma 13B**

6.3.2 - INSERIRE LA CORNICE NEL FORO PRATICATO

#### **Vedere diagramma 13C**

6.3.3 - FISSARE LE STAFFE DI MONTAGGIO ALLA CORNICE

#### **Vedere diagramma 13D**

6.3.4 - AVVITARE LA CORNICE

#### **Vedere diagramma 13E**

6.3.5 - AVVITARE I GANCI DI SICUREZZA AL RETRO DEL DIFFUSORE

#### **Vedere diagramma 13F**

6.3.6 - AVVITARE IL DIFFUSORE ACUSTICO ALLA CORNICE. CHIUDERE CON I COPRI VITI

#### **Vedere diagramma 13G**

6.3.7 - COLLEGARE I CAVI AUDIO AL DIFFUSORE

#### **Vedere diagramma 13H**

6.3.8 - INSERIRE IL DIFFUSORE NELLA CORNICE

#### **Vedere diagramma 13I**

### 6.4 - RIMUOVERE IL DIFFUSORE

6.4.1 - SVITARE IL DIFFUSORE ACUSTICO DALLA CORNICE

#### **Vedere diagramma 13K**

6.4.2 - SCOLLEGARE I CAVI AUDIO DAL DIFFUSORE

#### **Vedere diagramma 13L**

6.4.3 - SVITARE LA CORNICE E ALLINEARE LE ALETTE METALLICHE.  
RIMUOVERE LA CORNICE DAL MURO

#### **Vedere diagramma 13M**

## 8. INSTALLAZIONE (Arena 2 e 5)

### 7.1 - CONTENUTO DELL'IMBALLO

- Diffusore
- Cornice
- Copertura protettiva
- Scatola accessori: griglie in tessuto, viti.

### 7.2 - DISIMBALLO

Procedere al disimballo come indicato di seguito.

Seguire le seguenti indicazioni generali:

- È consigliabile disimballare i prodotti il più vicino possibile alla posizione finale
- Usare un attrezzo appropriato per aprire l'imballo. Non inserire a fondo la lama per evitare di danneggiare il contenuto.
- Conservare gli imballi per eventuali futuri trasporti.
- Non indossare orologi, braccialetti, anelli, etc. per evitare di graffiare i diffusori acustici e le loro finiture. Uguale attenzione si dovrà porre nella protezione da eventuali elementi metallici presenti nell'abbigliamento indossato quali cerniere, bottoni, fibbie, rivetti, ecc.
- Controllare il contenuto dell'imballo. In caso di mancanza di uno o più di questi articoli, avvertire il rivenditore dove è stato effettuato l'acquisto.
- Fare attenzione a non toccare gli altoparlanti durante le operazioni di disimballo.
- Assicurarsi che il disimballo sia effettuato su un piano orizzontale, effettuare tutte le operazioni in almeno 2 persone quando necessario.

Per la movimentazione in sicurezza dei diffusori, è vivamente consigliato attenersi alle indicazioni riportate nella tabella sottostante:

Fino ai 20 Kg	Una persona
Dai 20 Kg ai 40 kg	Almeno 2 persone
Dai 40 Kg ai 60 kg	Almeno 3 persone
Dai 60 Kg agli 80 kg	Almeno 4 persone



Tenere saldamente i diffusori acustici con entrambe le mani per evitare di farli cadere. Le operazioni indicate sono svolte con maggiore sicurezza e comodità da più persone. Fare riferimento all'ultima versione dell' UNI ISO 11228

I materiali da imballaggio possono essere inquinanti. Non smaltire questi materiali come rifiuti domestici ma consegnarli ad un centro raccolta e riciclo dei rifiuti.

Non lasciare i materiali per l'imballaggio a disposizione dei bambini!  
Possibilità di avvelenamento o soffocamento a causa di ingestione.

Nel caso di impiego di uno stand dedicato, quest'ultimo può essere utilizzato unicamente con i diffusori acustici per i quali esso è stato progettato. L'uso con altri modelli di diffusori acustici può provocare danni e lesioni.

Durante il posizionamento o la rimozione della maschera protettiva, fare attenzione a non danneggiare la parte frontale dell'altoparlante.

L'installazione a soffitto è consentita esclusivamente per i modelli Arena 1 e Arena 10; per tutti gli altri modelli è vietata.

### 7.3 - MONTAGGIO

#### **Vedere diagramma 14A**

7.3.1 - SEGNARE SULLA PARETE L'AREA DI TAGLIO MEDIANTE IL TEMPLATE DISPONIBILE NELLA PAGINA PRODOTTO DEL SITO [WWW.SONUSFABER.COM](http://WWW.SONUSFABER.COM).  
TAGLIARE LUNGO IL PERIMETRO SEGNATO

#### **Vedere diagramma 14B**

7.3.2 - INSERIRE LA CORNICE NEL FORO PRATICATO

#### **Vedere diagramma 14C**

7.3.3 - FISSARE LE STAFFE DI MONTAGGIO ALLA CORNICE

#### **Vedere diagramma 14D**

7.3.4 - AVVITARE LA CORNICE

#### **Vedere diagramma 14E**

7.3.5 - CONNETTERE I CAVI AUDIO AL DIFFUSORE

#### **Vedere diagramma 14F**

7.3.6 - INSERIRE IL DIFFUSORE NELLA CORNICE

#### **Vedere diagramma 14G**

7.3.7 - AVVITARE IL DIFFUSORE ACUSTICO ALLA CORNICE. CHIUDERE CON I COPRI VITI

#### **Vedere diagramma 14H**

### 7.4 - RIMUOVERE IL DIFFUSORE

7.4.1 - SVITARE IL DIFFUSORE ACUSTICO DALLA CORNICE

#### **Vedere diagramma 14I**

7.4.2 - SCOLLEGARE I CAVI AUDIO DAL DIFFUSORE

#### **Vedere diagramma 14J**

7.4.3 - SVITARE LA CORNICE E ALLINEARE LE ALETTE METALLICHE.  
RIMUOVERE LA CORNICE DAL MURO

#### **Vedere diagramma 14K**

## 9. MANUTENZIONE E PULIZIA

I diffusori acustici non necessitano di manutenzioni particolari se non di una periodica pulizia generale.

Per l'eventuale polvere depositata sul mobile, sui pannelli frontali e sugli altoparlanti, usare un pennello morbido facendo molta attenzione a non danneggiare le delicate membrane degli altoparlanti.

Per la cura delle superfici metalliche e di vetro, utilizzare il panno e il liquido in dotazione (ove presenti). Non utilizzare prodotti chimici aggressivi a basi forti quali acetone, trielina, acidi, abrasivi, sgrassanti forti, alcol, limone o vino.

Queste attenzioni conserveranno i diffusori acustici perfetti per molti anni. Il tempo contribuirà a migliorare il suono per effetto del rodaggio delle parti in movimento (membrane e sospensioni) e la camera acustica risponderà sempre meglio quanto più sarà usata: sono le stesse regole che valgono per gli strumenti musicali a corda!

## SMALTIMENTO

Smaltimento delle apparecchiature elettriche ed elettroniche. Direttive RAEE 2012/19/UE.

Il simbolo del cestino barrato riportato sull'apparecchio indica che il prodotto, alla fine della propria vita utile, deve essere trattato separatamente dai rifiuti domestici.

L'utente è responsabile del conferimento dell'apparecchio, a fine vita, alle appropriate strutture di raccolta.

L'adeguata raccolta differenziata per l'avvio successivo dell'apparecchio dismesso al riciclaggio, al trattamento e allo smaltimento ambientalmente compatibile, contribuisce ad evitare possibili effetti negativi sull'ambiente e sulla salute e favorisce il riciclo dei materiali di cui è composto il prodotto.

Per informazioni più dettagliate inerenti i sistemi di raccolta disponibili, rivolgersi al servizio locale di smaltimento rifiuti, o al negozio / rivenditore in cui è stato effettuato l'acquisto

**ENGLISH**

# CONTENTS

1.	General information	
	1.1 Information for the user	20
	1.2 Warranty and after sales support	21
2.	Safety information	21
3.	Installation (Arena 30, 30H and 20)	
	3.1 Packaging contents	22
	3.2 Unpacking	22
	3.3 Assembly	23
	3.4 Remove the loudspeaker	23
4.	Installation (Arena 10)	
	4.1 Packaging contents	24
	4.2 Unpacking	24
	4.3 Assembly	25
	4.4 Installation (Optional Frame)	
5.	Installation (Arena S15)	
	5.1 Packaging contents	26
	5.2 Unpacking	26
	5.3 Assembly	27
	5.4 Remove the loudspeaker	27
6.	Installation (Arena S10)	
	6.1 Packaging contents	28
	6.2 Unpacking	28
	6.3 Assembly	29
7.	Installation (Arena 1)	
	7.1 Packaging contents	30
	7.2 Unpacking	30
	7.3 Assembly	31
	7.4 Remove the loudspeaker	31
8.	Installation (Arena 2 and 5)	
	8.1 Packaging contents	32
	8.2 Unpacking	32
	8.3 Assembly	33
	8.4 Remove the loudspeaker	33
9.	Maintenance and cleaning	34
	Disposal	34
10.	Illustrations (Arena 30, 30H and 20)	67-72
11.	Illustrations (Arena 10)	73-77
12.	Illustrations (Arena S15 and S10)	78-82
13.	Illustrations (Arena 1)	83-88
14.	Illustrations (Arena 2 and 5)	89-93
15.	Technical specifications	
	15.1.1 Arena 30, 30H and 20	94
	15.1.2 Arena 10, S15 and 5	95
	15.1.3 Arena 2, 1 and S10	96
16.	Certifications	98

## 1. GENERAL INFORMATION

### 1.1 - INFORMATION FOR THE USER

Dear Customer, we would like to thank and congratulate you on choosing Arena loudspeakers for your audio/audio-vidweo system. Since we want you to obtain the best possible listening result in full safety, please read this instruction manual carefully before installation. Should you have

any doubts or enquiries, please contact your sales point's technical staff, the official Sonus faber distributor in your country, or Sonus faber directly by writing to [customerservice@sonusfaber.com](mailto:customerservice@sonusfaber.com). Finally, we highly suggest registering on-line with the website [www.sonusfaber.com](http://www.sonusfaber.com) in order to keep up to date on all the latest news, initiatives and promotions offered by Sonus faber. Enjoy your music!

## 1.2 - WARRANTY AND AFTER SALES SUPPORT

The loudspeakers are designed and manufactured according to the highest quality standards. Should however a fault or a malfunction occur, all Sonus faber products are covered by a standard warranty that covers material, technical and manufacturing defects and/or inconsistencies for two (2) years from the date of purchase by the original owner.

Please be aware that you can extend the warranty period by registering your product on <https://www.sonusfaber.com/en/register-product/>.

Check the complete Warranty Policy at [www.sonusfaber.com/warranty-policy](http://www.sonusfaber.com/warranty-policy).

The following should also be kept in mind for your convenience:

- The warranty on the loudspeakers covers any manufacturing defects;
- Keep the receipt as proof of purchase to show to the retailer if necessary;
- Keep the loudspeakers' original packaging so that they can be transported without suffering damage if they need to be shipped to an authorized service center;
- The loudspeakers must be accompanied by a description of the malfunction or defect encountered.

The product warranty will be void under the following conditions:

- If the product has been disassembled or modified by persons other than a Sonus faber authorized service center;
- If the product has been used in a manner that is not consistent with the indications contained within this manual.

## 2. SAFETY INFORMATION

- This instruction manual must be read carefully and kept in an accessible location for any needs that may arise.
- Make sure that in-wall/in-ceiling fixing is suitably stable.
- Previously check that the capacity of the mounting surface is sufficient to support the weight of the loudspeaker/s.
- Avoid staying in close proximity to the loudspeakers while the audio system is operating at high volume. This can cause permanent damage to your hearing. Children must be kept at a safety distance of least 50 cm from the loudspeaker.
- The speakers generate an electromagnetic field that is harmless to humans and pets, but can compromise the proper functionality of electronic equipment, such as CRT monitors or TVs, when placed in close proximity. If this occurs, increase the equipment's distance from the loudspeakers.
- The technology underlying the speakers' functionality is based on the principles of electromagnetism, and the user should therefore avoid operating equipment that generates strong electromagnetic fields, as these could affect the loudspeaker's proper functionality.
- Do not connect the loudspeakers parallel to each other or directly to a constant voltage sound distribution system (100 V, 70.7 V or similar) without an adapter transformer. This could result in a serious system overload, with possible damage to the loudspeaker and/or the amplifier.
- Do not place audio cables and electrical power cables in close proximity to one another. An electromagnetic field is present in the vicinity of the power cables, which can cause an unpleasant humming noise. If this should occur, move the audio cables and electrical power cables away from each other.
- The connections must be made with the equipment turned off. Pay attention to the polarities of the terminals during connection.
- Connect the loudspeaker to a PS1 certified source pursuant to the IEC 62368-1 Standard.

# 3. INSTALLATION (Arena 30, 30H and 20)

## 3.1 - PACKAGING CONTENTS

- Speaker
- Frame
- Protective cover
- Accessories box: fabric grids, screws.

## 3.2 - UNPACKING

Respect the following general indications:

- It is advisable to open the packaging as close to the final location as possible.
- Use a proper tool to open the packaging. Do not insert the blade too deep to avoid damaging the contents.
- Keep all the packaging elements for any future transport operations.
- Do not wear any watches, bracelets, rings, etc., in order to avoid scratching the loudspeakers and their finishes. The same care must be taken in order to protect the loudspeakers from any metal elements present on the clothes you are wearing, such as zippers, buttons, belt clasps, rivets, etc.
- Check the content of the packaging. If one or more of the items is missing, notify the dealer where the product was purchased.
- Do not touch the drivers during the operation.

For the safe handling of the loudspeakers, it is strongly recommended to follow the instructions given in the table below:

Up to 44 lb	A person
From 44 lb to 88 lb	At least 2 people
From 88 lb to 132 lb	At least 3 people
From 132 lb to 176 lb	At least 4 people

	Hold the loudspeaker securely with both hands in order to avoid dropping it.
	The packaging materials can cause pollution. These materials must not be disposed of as domestic waste and must be brought to a waste collection and recycling center.
	Do not leave the packaging materials within the reach of children! They could pose a risk of poisoning or suffocation if ingested.
	If using a dedicated stand, do not use it with any speaker system other than the one for which it was designed. Improper use of the stand can result in damage or injury.
	Ceiling installation is permitted exclusively for Arena 1 and Arena 10 models; it is prohibited for all other models.

### 3.3 - ASSEMBLY

**See diagram 10A**

3.3.1 - MARK THE AREA TO BE CUT ON THE WALL USING THE TEMPLATE AVAILABLE ON THE PRODUCT PAGE AT [WWW.SONUSFABER.COM](http://WWW.SONUSFABER.COM).

**See diagram 10B**

3.3.3 - INSERT THE FRAME IN THE DRILLED HOLE

**See diagram 10C**

3.3.4 - PUSH THE METALLIC FINNS INTO CONTACT WITH THE INTERNAL WALL

**See diagram 10D**

3.3.5 - SCREW THE FRAME

**See diagram 10E**

3.3.2 - CONNECT THE AUDIO CABLES TO THE SPEAKER

**See diagram 10F**

3.3.6 - INSERT THE LOUDSPEAKER IN THE FRAME

**See diagram 10G**

3.3.7 - SCREW THE LOUDSPEAKER TO THE FRAME  
CLOSE WITH THE SCREW COVERS

**See diagram 10H**

3.4 - REMOVE THE LOUDSPEAKER

3.4.1 - UNSCREW THE LOUDSPEAKER FROM THE FRAME

**See diagram 10I**

3.4.2 - DISCONNECT THE AUDIO CABLES FROM THE LOUDSPEAKER

**See diagram 10J**

3.4.3 - UNSCREW THE FRAME AND ALIGN THE METAL FINNS  
REMOVE THE FRAME FROM THE WALL

**See diagram 10K**



# 4. INSTALLATION (Arena 10)

## 4.1 - PACKAGING CONTENTS

- Speaker
- Fabric meshes
- Safety cable
- Protective cover
- Accessory box: Two brackets, screws.

## 4.2 - UNPACKING

Respect the following general indications:

- It is advisable to open the packaging as close to the final location as possible.
- Use a proper tool to open the packaging. Do not insert the blade too deep to avoid damaging the contents.
- Keep all the packaging elements for any future transport operations.
- Do not wear any watches, bracelets, rings, etc., in order to avoid scratching the loudspeakers and their finishes. The same care must be taken in order to protect the loudspeakers from any metal elements present on the clothes you are wearing, such as zippers, buttons, belt clasps, rivets, etc.
- Check the content of the packaging. If one or more of the items is missing, notify the dealer where the product was purchased.
- Do not touch the drivers during the operation.

For the safe handling of the loudspeakers, it is strongly recommended to follow the instructions given in the table below:

Up to 44 lb	A person
From 44 lb to 88 lb	At least 2 people
From 88 lb to 132 lb	At least 3 people
From 132 lb to 176 lb	At least 4 people

	<p>Hold the loudspeaker securely with both hands in order to avoid dropping it.</p> <p>The packaging materials can cause pollution. These materials must not be disposed of as domestic waste and must be brought to a waste collection and recycling center.</p> <p>Do not leave the packaging materials within the reach of children! They could pose a risk of poisoning or suffocation if ingested.</p> <p>If using a dedicated stand, do not use it with any speaker system other than the one for which it was designed. Improper use of the stand can result in damage or injury.</p> <p>The use and installation of the safety cables is mandatory.</p>
--	---

## 4.3 - ASSEMBLY

4.3.1 - SCREW THE TWO BRACKETS TO THE CEILING AT THE DISTANCE SHOWN IN THE TEMPLATE AVAILABLE ON THE PRODUCT PAGE AT [WWW.SONUSFABER.COM](http://WWW.SONUSFABER.COM).

**See diagram 11A**

4.3.2 - CONNECT THE AUDIO CABLES TO THE SPEAKER

**See diagram 11B**

4.3.3 - FIT THE SPEAKER AND TIGHTEN THE SCREW AND WASHER ON BOTH SIDES

**See diagram 11C**

4.3.4 - ADJUST THE HEIGHT AND INCLINATION OF THE SPEAKER, THEN TIGHTEN SECURING THE SCREW

**See diagram 11D**

4.3.5 - SCREW THE SAFETY CABLE TO THE SPEAKER AND LATCH ON TO A STABLE STRUCTURE

**See diagram 11E**

## INSTALLATION (Optional Frame)

### 4.4 - PACKAGING CONTENTS

- Frame
- Accessory box: screws.

### ASSEMBLY

4.4.1 - REMOVE THE TWO BRACKETS PROVIDED

**See diagram 11F**

4.4.2 - SCREW THE OUTER FRAME TO THE SPEAKER

**See diagram 11G**

4.4.3 - MARK THE CUTTING AREA ON THE WALL USING THE TEMPLATE AVAILABLE ON THE PRODUCT PAGE AT [WWW.SONUSFABER.COM](http://WWW.SONUSFABER.COM).

CUT ALONG THE MARKED PERIMETER

**See diagram 11H**

4.4.4 - CONNECT THE AUDIO CABLES TO THE SPEAKER

**See diagram 11I**

4.4.5 - INTRODUCE THE FRAME INTO THE HOLE MADE

**See diagram 11J**

4.4.6 - PUSH THE METALLIC TABS AGAINST THE INTERNAL WALL

**See diagram 11K**

4.4.7 - SCREW IN THE FRAME

**See diagram 11L**

4.4.8 - SCREW THE SAFETY HOOKS ON THE BACK OF THE SPEAKER

**See diagram 11M**

4.4.9 - FIT THE SOUND SPEAKER INTO THE FRAME

**See diagram 11N**

4.4.10 - SCREW THE SOUND SPEAKER TO THE FRAME. CLOSE WITH THE SCREW COVERS

**See diagram 11O**

# 5. INSTALLATION (Arena S15)

## 5.1 - PACKAGING CONTENTS

- Speaker
- Frame
- Protective cover
- Accessories box: fabric grids, screws.

## 5.2 - UNPACKING

Respect the following general indications:

- It is advisable to open the packaging as close to the final location as possible.
- Use a proper tool to open the packaging. Do not insert the blade too deep to avoid damaging the contents.
- Keep all the packaging elements for any future transport operations.
- Do not wear any watches, bracelets, rings, etc., in order to avoid scratching the loudspeakers and their finishes. The same care must be taken in order to protect the loudspeakers from any metal elements present on the clothes you are wearing, such as zippers, buttons, belt clasps, rivets, etc.
- Check the content of the packaging. If one or more of the items is missing, notify the dealer where the product was purchased.
- Do not touch the drivers during the operation.

For the safe handling of the loudspeakers, it is strongly recommended to follow the instructions given in the table below:

Up to 44 lb	A person
From 44 lb to 88 lb	At least 2 people
From 88 lb to 132 lb	At least 3 people
From 132 lb to 176 lb	At least 4 people

	<p>Hold the loudspeaker securely with both hands in order to avoid dropping it.</p> <p>The packaging materials can cause pollution. These materials must not be disposed of as domestic waste and must be brought to a waste collection and recycling center.</p> <p>Do not leave the packaging materials within the reach of children! They could pose a risk of poisoning or suffocation if ingested.</p> <p>If using a dedicated stand, do not use it with any speaker system other than the one for which it was designed. Improper use of the stand can result in damage or injury.</p> <p>Ceiling installation is permitted exclusively for Arena 1 and Arena 10 models; it is prohibited for all other models.</p>
--	---

EN

### 5.3 - ASSEMBLY

**See diagram 12A**

5.3.1 - MARK THE CUTTING AREA ON THE WALL USING THE TEMPLATE AVAILABLE ON THE PRODUCT PAGE AT [WWW.SONUSFABER.COM](http://WWW.SONUSFABER.COM).  
CUT ALONG THE MARKED PERIMETER

**See diagram 12B**

5.3.2 - INSERT THE FRAME IN THE DRILLED HOLE

**See diagram 12C**

5.3.3 - SCREW THE FRAME

**See diagram 12D**

5.3.4 - CONNECT THE AUDIO CABLES TO THE SPEAKER

**See diagram 12E**

5.3.5 - INSERT THE LOUDSPEAKER IN THE FRAME

**See diagram 12F**

5.3.6 - SCREW THE LOUDSPEAKER TO THE FRAME. CLOSE WITH THE SCREW COVERS.

**See diagram 12G**

5.4 - REMOVE THE LOUDSPEAKER

5.4.1 - UNSCREW THE LOUDSPEAKER FROM THE FRAME

**See diagram 12H**

5.4.2 - DISCONNECT THE AUDIO CABLES FROM THE LOUDSPEAKER

**See diagram 12I**

5.4.3 - UNSCREW THE FRAME AND ALIGN THE METAL FINS  
REMOVE THE FRAME FROM THE WALL

**See diagram 12J**



# 6. INSTALLATION (Arena S10)

## 6.1 - PACKAGING CONTENTS

- Speaker
- Fabric grid

## 6.2 - UNPACKING

Respect the following general indications:

- It is advisable to open the packaging as close to the final location as possible.
- Use a proper tool to open the packaging. Do not insert the blade too deep to avoid damaging the contents.
- Keep all the packaging elements for any future transport operations.
- Do not wear any watches, bracelets, rings, etc., in order to avoid scratching the loudspeakers and their finishes. The same care must be taken in order to protect the loudspeakers from any metal elements present on the clothes you are wearing, such as zippers, buttons, belt clasps, rivets, etc.
- Check the content of the packaging. If one or more of the items is missing, notify the dealer where the product was purchased.
- Do not touch the drivers during the operation.

For the safe handling of the loudspeakers, it is strongly recommended to follow the instructions given in the table below:

Up to 44 lb	A person
From 44 lb to 88 lb	At least 2 people
From 88 lb to 132 lb	At least 3 people
From 132 lb to 176 lb	At least 4 people

	<p>Hold the loudspeaker securely with both hands in order to avoid dropping it.</p> <p>The packaging materials can cause pollution. These materials must not be disposed of as domestic waste and must be brought to a waste collection and recycling center.</p> <p>Do not leave the packaging materials within the reach of children! They could pose a risk of poisoning or suffocation if ingested.</p> <p>If using a dedicated stand, do not use it with any speaker system other than the one for which it was designed. Improper use of the stand can result in damage or injury.</p> <p>Ceiling installation is permitted exclusively for Arena 1 and Arena 10 models; it is prohibited for all other models.</p>
--	---





**Arena S10 is designed for in-wall installation in walls built with standard American 2x6 wood studs and, for this reason, does not require a mounting frame, unlike other Arena models.**

The distance between the center of one vertical stud and the next must be 16", which provides a clear opening of 14.5". With these dimensions, the speaker fits between two studs and can be fixed directly to the wooden structure using suitable wood screws.

If installing the S10 into an existing wall, cut the drywall to expose the 2x6 studs on both sides of the cavity, then insert the loudspeaker into the opening.

Once the speaker is secured, the wall can be closed with drywall panels of the appropriate thickness, depending on the wall construction.

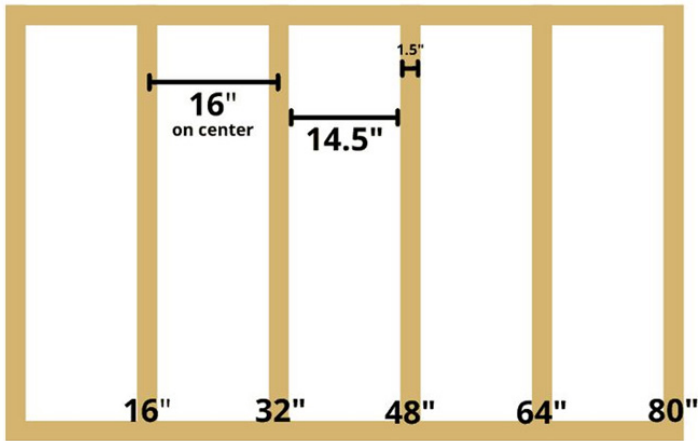

### 6.3 - ASSEMBLY

See **diagram 12A**

#### 6.3.1 - CONNECT THE AUDIO CABLES TO THE SPEAKER

See **diagram 12E**

#### 6.3.2 - INSERT THE LOUDSPEAKER INTO THE WALL OPENING

See **diagram 12F** - Refer to the above description regarding in-wall installation

#### 6.3.3 - SCREW THE LOUDSPEAKER INTO THE WALL VERTICAL STUD

Use **wood chipboard screws (not included)**

### 6.4 - REMOVE THE LOUDSPEAKER

#### 6.4.1 - UNSCREW THE LOUDSPEAKER FROM THE WALL

#### 6.4.2 - DISCONNECT THE AUDIO CABLES FROM THE LOUDSPEAKER

See **diagram 12I**

# 7. INSTALLATION (Arena 1)

## 7.1 - PACKAGING CONTENTS

- Speaker
- Frame
- Protective cover
- Accessories box: fabric grids, screws.

## 7.2 - UNPACKING

Respect the following general indications:

- It is advisable to open the packaging as close to the final location as possible.
- Use a proper tool to open the packaging. Do not insert the blade too deep to avoid damaging the contents.
- Keep all the packaging elements for any future transport operations.
- Do not wear any watches, bracelets, rings, etc., in order to avoid scratching the loudspeakers and their finishes. The same care must be taken in order to protect the loudspeakers from any metal elements present on the clothes you are wearing, such as zippers, buttons, belt clasps, rivets, etc.
- Check the content of the packaging. If one or more of the items is missing, notify the dealer where the product was purchased.
- Do not touch the drivers during the operation.

For the safe handling of the loudspeakers, it is strongly recommended to follow the instructions given in the table below:

Up to 44 lb	A person
From 44 lb to 88 lb	At least 2 people
From 88 lb to 132 lb	At least 3 people
From 132 lb to 176 lb	At least 4 people

	<p>Hold the loudspeaker securely with both hands in order to avoid dropping it.</p> <p>The packaging materials can cause pollution. These materials must not be disposed of as domestic waste and must be brought to a waste collection and recycling center.</p> <p>Do not leave the packaging materials within the reach of children! They could pose a risk of poisoning or suffocation if ingested.</p> <p>If using a dedicated stand, do not use it with any speaker system other than the one for which it was designed. Improper use of the stand can result in damage or injury.</p> <p>The use and installation of the safety cables is mandatory.</p>
--	---

### 7.3 - ASSEMBLY

**See diagram 13A**

7.3.1 - MARK THE CUTTING AREA ON THE WALL USING THE TEMPLATE AVAILABLE ON THE PRODUCT PAGE AT [WWW.SONUSFABER.COM](http://WWW.SONUSFABER.COM).

CUT ALONG THE MARKED PERIMETER

**See diagram 13B**

7.3.2 - INSERT THE FRAME IN THE DRILLED HOLE

**See diagram 13C**

7.3.3 - ATTACH THE MOUNTING BRACKETS TO THE FRAME

**See diagram 13D**

7.3.4 - SCREW THE FRAME

**See diagram 13E**

7.4.5 – SCREW THE SAFETY HOOKS ON THE BACK OF THE SPEAKER

**See diagram 13F**

7.4.6 – FIT THE SOUND SPEAKER INTO THE FRAME

**See diagram 13G**

7.4.7 – SCREW THE SOUND SPEAKER TO THE FRAME. CLOSE WITH THE SCREW COVERS

**See diagram 13H**

7.3.8 - CONNECT THE AUDIO CABLES TO THE SPEAKER

**See diagram 13I**

7.3.9 - INSERT THE LOUDSPEAKER IN THE FRAME

**See diagram 13J**

7.4 - REMOVE THE LOUDSPEAKER

7.4.1 - UNSCREW THE LOUDSPEAKER FROM THE FRAME

**See diagram 13K**

7.4.2 - DISCONNECT THE AUDIO CABLES FROM THE LOUDSPEAKER

**See diagram 13L**

7.4.3 - UNSCREW THE FRAME AND ALIGN THE METAL FINIS

REMOVE THE FRAME FROM THE WALL

**See diagram 13M**



## 8. INSTALLATION (Arena 2 and 5)

### 8.1 - PACKAGING CONTENTS

- Speaker
- Frame
- Protective cover
- Accessories box: fabric grids, screws.

### 8.2 - UNPACKING

Respect the following general indications:

- It is advisable to open the packaging as close to the final location as possible.
- Use a proper tool to open the packaging. Do not insert the blade too deep to avoid damaging the contents.
- Keep all the packaging elements for any future transport operations.
- Do not wear any watches, bracelets, rings, etc., in order to avoid scratching the loudspeakers and their finishes. The same care must be taken in order to protect the loudspeakers from any metal elements present on the clothes you are wearing, such as zippers, buttons, belt clasps, rivets, etc.
- Check the content of the packaging. If one or more of the items is missing, notify the dealer where the product was purchased.
- Do not touch the drivers during the operation.

For the safe handling of the loudspeakers, it is strongly recommended to follow the instructions given in the table below:

Up to 44 lb	A person
From 44 lb to 88 lb	At least 2 people
From 88 lb to 132 lb	At least 3 people
From 132 lb to 176 lb	At least 4 people

	<p>Hold the loudspeaker securely with both hands in order to avoid dropping it.</p> <p>The packaging materials can cause pollution. These materials must not be disposed of as domestic waste and must be brought to a waste collection and recycling center.</p> <p>Do not leave the packaging materials within the reach of children! They could pose a risk of poisoning or suffocation if ingested.</p> <p>If using a dedicated stand, do not use it with any speaker system other than the one for which it was designed. Improper use of the stand can result in damage or injury.</p> <p>Ceiling installation is permitted exclusively for Arena 1 and Arena 10 models; it is prohibited for all other models.</p>
--	---

### 8.3 - ASSEMBLY

**See diagram 14A**

8.3.1 - MARK THE CUTTING AREA ON THE WALL USING THE TEMPLATE AVAILABLE ON THE PRODUCT PAGE AT [WWW.SONUSFABER.COM](http://WWW.SONUSFABER.COM).

CUT ALONG THE MARKED PERIMETER

**See diagram 14B**

8.3.2 - INSERT THE FRAME IN THE DRILLED HOLE

**See diagram 14C**

8.3.3 - ATTACH THE MOUNTING BRACKETS TO THE FRAME

**See diagram 14D**

8.3.4 - SCREW THE FRAME

**See diagram 14E**

8.3.5 - CONNECT THE AUDIO CABLES TO THE SPEAKER

**See diagram 14F**

8.3.6 - INSERT THE LOUDSPEAKER IN THE FRAME

**See diagram 14G**

8.3.7 - SCREW THE LOUDSPEAKER TO THE FRAME. CLOSE WITH THE SCREW COVERS

**See diagram 14H**

8.4 - REMOVE THE LOUDSPEAKER

8.4.1 - UNSCREW THE LOUDSPEAKER FROM THE FRAME

**See diagram 14I**

8.4.2 - DISCONNECT THE AUDIO CABLES FROM THE LOUDSPEAKER

**See diagram 14J**

8.4.3 - UNSCREW THE FRAME AND ALIGN THE METAL FINS.

REMOVE THE FRAME FROM THE WALL

**See diagram 14K**



## 9. MAINTENANCE AND CLEANING

The loudspeakers do not require any particular maintenance operations, just general periodic cleaning.

It is recommended to use a soft brush to eliminate any dust that may have accumulated on the cabinet, the front panels, and the loudspeakers themselves, taking care not to damage the loudspeakers' delicate membranes.

It is recommended to use the supplied cloth and liquid to clean the metal and glass surfaces (where present). Do not use aggressive strong chemical products such as acetone, trichloroethylene, acids, abrasive agents, strong de-greasers, alcohol, lemon or wine. These measures will help you to keep your loudspeakers' working perfectly for years to come. Time will help improve the sound by breaking in the speakers' moving parts (membranes and suspensions), and the acoustic chamber will become accustomed to music being played the more it is used - much like what happens with acoustic string instruments!

EN

## 10 DISPOSAL

Disposal of the electrical and electronic equipment. Directives 2012/19/EU (WEEE).

The crossed-out waste bin symbol shown on the equipment indicates that the product must be disposed of separately from household waste at the end of its service life.

The user is responsible for bringing the equipment to an appropriate waste collection facility at the end of its service life.

The separate disposal of the decommissioned equipment for recycling, treatment and disposal in compliance with the current environmental protection regulations will help prevent potential negative consequences for the environment and human health, and will allow for the recycling of the materials and components of which the product is comprised.

For more detailed information regarding the collection systems available in your area, please contact your local waste disposal service or the shop/dealer where you purchased the product.

# FRANÇAIS

# CONTENTS

1.	General information	
	1.1 Information pour l'utilisateur	35
	1.2 Garantie et assistance après-vente	36
2.	Informations de sécurité	37
3.	Installation (Arena 30, 30H and 20)	
	3.1 Contenu de l'emballage	38
	3.2 Déballage	38
	3.3 Montage	39
	3.4 Démontage de l'enceinte	39
4.	Installation (Arena 10)	
	4.1 Contenu de l'emballage	40
	4.2 Déballage	40
	4.3 Montage	41
	4.4 Installation (Optional Frame)	41
5.	Installation (Arena S15)	
	5.1 Contenu de l'emballage	42
	5.2 Déballage	43
	5.3 Montage	43
	5.4 Démontage de l'enceinte	43
6.	Installation (Arena S10)	
	6.1 Contenu de l'emballage	44
	6.2 Déballage	44
	6.3 Montage	45
7.	Installation (Arena 1)	
	7.1 Contenu de l'emballage	46
	7.2 Déballage	46
	7.3 Montage	47
	7.4 Démontage de l'enceinte	47
8.	Installation (Arena 2 and 5)	
	8.1 Contenu de l'emballage	48
	8.2 Déballage	48
	8.3 Montage	49
	8.4 Démontage de l'enceinte	49
9.	Entretien et nettoyage	50
	Élimination	50
10.	Illustrations (Arena 30, 30H and 20)	67-72
11.	Illustrations (Arena 10)	73-77
12.	Illustrations (Arena S15 and S10)	78-82
13.	Illustrations (Arena 1)	83-88
14.	Illustrations (Arena 2 and 5)	89-93
15.	Spécifications Techniques	
	15.1.1 Arena 30, 30H and 20	94
	15.1.2 Arena 10, S15 and 5	95
	15.1.3 Arena 2, 1 and S10	96
16.	Attestations	99

## 1. GENERAL INFORMATION

### 1.1 - INFORMATIONS POUR L'UTILISATEUR

Cher Client, Nous tenons à vous remercier et à vous féliciter d'avoir choisi des enceintes Arena pour votre système audio/audio-vidéo. Sachant que nous avons à cœur que vous obteniez les meilleurs

résultats d'écoute possibles en toute sécurité, nous vous invitons à lire attentivement ce manuel d'instructions avant d'installer l'équipement. En cas de doute ou de questions à poser, n'hésitez pas à contacter le service technique de votre point de vente, le distributeur officiel Sonus faber de votre pays ou prenez directement contact avec le service après-vente de Sonus faber, en écrivant à l'adresse suivante [customerservice@sonusfaber.com](mailto:customerservice@sonusfaber.com). Enfin, nous vous suggérons vivement de vous enregistrer en ligne sur le site [www.sonusfaber.com](http://www.sonusfaber.com): ainsi, vous serez informés par Sonus faber de toutes les nouveautés, initiatives et éventuelles promotions. Bonne Musique!

## 1.2 - GARANTIE ET ASSISTANCE APRÈS-VENTE

Les enceintes acoustiques ont été conçues et fabriquées selon les standards de qualité les plus élevés. Toutefois, en cas de panne ou de dysfonctionnement, les produits Sonus faber sont couverts par une garantie standard contre tous les défauts de fabrication, techniques ou matériels, valable pendant deux (2) ans à compter de la date d'achat par le consommateur. Nous vous informons qu'il est possible de prolonger la période de garantie en enregistrant votre produit sur <https://www.sonusfaber.com/en/register-product/>. Pour plus d'informations, nous vous recommandons de lire les conditions de garantie disponibles sur le site à l'adresse [www.sonusfaber.com/warranty-policy](http://www.sonusfaber.com/warranty-policy). De plus, et dans votre intérêt, nous tenons à vous rappeler ce qui suit:

- La garantie sur les enceintes acoustiques couvre les éventuels défauts de fabrication;
- Conserver le document prouvant l'achat pour pouvoir le montrer au revendeur en cas de nécessité ;
- Conserver l'emballage original des enceintes acoustiques pour qu'elles puissent être transportées sans dommages en cas d'expédition auprès du centre assistance autorisé;
- Une description du problème ou du défaut éventuellement rencontré doit être envoyée avec les enceintes.

La garantie sur le produit sera automatiquement annulée dans les conditions suivantes:

- L'enceinte acoustique a été démontée ou modifiée par un personnel autre que celui du centre d'assistance autorisé par Sonus faber;
- L'enceinte acoustique a été utilisée de manière non conforme à ce qui est décrit dans ce manuel.

## 2. INFORMATIONS DE SÉCURITÉ

- Lire ce manuel d'instructions et le garder à portée de main pour toute consultation ultérieure.
- S'assurer que la fixation au mur/faux-plafond soit suffisamment stable.
- Vérifier que la surface de montage soit en mesure de résister au poids de la ou des enceintes.
- Pendant le fonctionnement à haut volume du système de son, éviter de rester à proximité des haut-parleurs. Cela peut provoquer des dommages permanents à l'ouïe. Tenir les enfants à une distance de sécurité d'au moins 50 cm de l'enceinte.
- Les haut-parleurs produisent un champ électromagnétique inoffensif pour les hommes et les animaux, mais toutefois susceptible de perturber le bon fonctionnement des appareils électroniques tels que les téléviseurs ou les moniteurs à tube cathodique, si ces derniers sont placés à proximité immédiate de l'enceinte acoustique. Le cas échéant, augmenter la distance entre ces appareils et les enceintes.
- La technologie de fonctionnement des haut-parleurs se base sur les principes de l'électromagnétisme. Par conséquent, l'utilisateur devra éviter d'utiliser des appareils générant de forts champs électromagnétiques susceptibles de perturber le fonctionnement des enceintes.
- Ne pas connecter les enceintes en parallèle ou directement à un système de diffusion acoustique à tension constante (100 V, 70,7 V ou similaires). Cela pourrait impliquer une surcharge du système et endommager l'enceinte et/ou l'amplificateur.
- Ne pas positionner les câbles audios et les câbles de l'alimentation électrique à proximité les uns des autres. Un champ électromagnétique existe à proximité des câbles d'alimentation et pourrait causer un bourdonnement désagréable. Le cas échéant, éloigner les câbles audio et d'alimentation les uns des autres.
- Les branchements doivent être effectués avec les appareils éteints. Veiller à respecter la polarité des bornes lors du branchement.
- Connecter l'enceinte à une source certifiée PS1 conformément à la norme CEI 62368-1

## 3. INSTALLATION (Arena 30, 30H et 20)

### 3.1 - CONTENU DE L'EMBALLAGE

- Enceinte
- Cadre
- Couverture de protection
- Boîte d'accessoires: grilles en tissu, vis.

### 3.2 - DÉBALLAGE

Procéder au déballage comme indiqué ci-dessous.

Suivre les indications suivantes générales:

- Il est conseillé de déballer les produits le plus près possible de leur emplacement final
- Utiliser un cutter pour ouvrir le paquet. Éviter d'insérer la lame à fond pour éviter d'endommager le contenu.
- Conserver les emballages pour tout éventuel transport futur.
- Ne pas porter de montre, bracelets, bagues, etc. afin d'éviter de rayer les enceintes acoustiques et leurs finitions. De même, faire attention à protéger les enceintes contre d'éventuelles parties métalliques des vêtements, telles que des fermetures éclair, des boutons, des boucles, des rivets, etc.
- Vérifier le contenu de l'emballage. Si un ou plusieurs de ces éléments font défaut, contacter le revendeur où l'achat a été effectué.
- Veiller à ne pas toucher les haut-parleurs lors du déballage.

Pour une manipulation en toute sécurité des enceintes, il est fortement recommandé de suivre les instructions fournies dans le tableau ci-dessous:

Jusqu'à 20 kg	Une personne
De 20 kg à 40 kg	Au moins 2 personnes
De 40 kg à 60 kg	Au moins 3 personnes
De 60 kg à 80 kg	Au moins 4 personnes



Tenir solidement les enceintes acoustiques avec les deux mains pour éviter de le faire tomber!

Les matériaux d'emballage peuvent polluer. Ne pas jeter ces matériaux parmi les déchets domestiques. Ils doivent être consignés auprès d'un centre de collecte et de recyclage des déchets.

Ne pas laisser les matériaux d'emballage à portée des enfants! Possibilité d'empoisonnement ou d'étouffement à cause d'ingestion.

En cas d'utilisation de pied, celui-ci ne peut être utilisé qu'avec les enceintes pour lesquelles il a été conçu. L'utilisation avec d'autres modèles d'enceintes peut entraîner des dommages et des blessures.

L'installation au plafond est autorisée exclusivement pour les modèles Arena 1 et Arena 10 ; elle est interdite pour tous les autres modèles.

### 3.3 - MONTAGE

**Voir diagramme 10A**

3.3.1 - REPORTER LA ZONE À DÉCOUPER SUR LE MUR EN UTILISANT LE GABARIT FOURNI SU LA PAGE PRODUIT DE WWW.SONUSFABER.COM.  
DÉCOUPER LE LONG DU PÉRIMÈTRE TRACÉ.

**Voir diagramme 10B**

3.3.3 - INSERER LE CADRE DANS LE TROU PEALABLEMENT DECOUPÉ

**Voir diagramme 10C**

3.3.4 - POUSSER LES AILETTES MÉTALLIQUES EN CONTACT AVEC LA PAROI INTERNE DU MUR

**Voir diagramme 10D**

3.3.5 - VISSER LE CADRE

**Voir diagramme 10E**

3.3.2 - CONNECTER LES CABLES AUDIO À L'ENCEINTE

**Voir diagramme 10F**

3.3.6 - INSÉRER L'ENCEINTE DANS LE CADRE

**Voir diagramme 10G**

3.3.7 - VISSER L'ENCEINTE AU CADRE.

RECOUVRIR AVEC LES COUVRE-VIS

**Voir diagramme 10H**

### 3.4 - DÉMONTAGE DE L'ENCEINTE

3.4.1 - DÉVISSER L'ENCEINTE DE SON CADRE

**Voir diagramme 10I**

3.4.2 - DÉCONNECTER LES CABLES AUDIO DE L'ENCEINTE

**Voir diagramme 10J**

3.4.3 - DÉVISSER LE CADRE ET RÉALIGNER LES AILETTES MÉTALLIQUES  
ENLEVER LE CADRE DU MUR

**Voir diagramme 10K**

## 4. INSTALLATION (Arena 10)

### 4.1 - CONTENU DE L'EMBALLAGE

- Enceinte
- Cadre
- Couverture de protection
- Boîte d'accessoires: grilles en tissu, vis.

### 4.2 - DÉBALLAGE

Procéder au déballage comme indiqué ci-dessous.

Suivre les indications suivantes générales:

- Il est conseillé de déballer les produits le plus près possible de leur emplacement final
- Utiliser un cutter pour ouvrir le paquet. Éviter d'insérer la lame à fond pour éviter d'endommager le contenu.
- Conserver les emballages pour tout éventuel transport futur.
- Ne pas porter de montre, bracelets, bagues, etc. afin d'éviter de rayer les enceintes acoustiques et leurs finitions. De même, faire attention à protéger les enceintes contre d'éventuelles parties métalliques des vêtements, telles que des fermetures éclair, des boutons, des boucles, des rivets, etc.
- Vérifier le contenu de l'emballage. Si un ou plusieurs de ces éléments font défaut, contacter le revendeur où l'achat a été effectué.
- Veiller à ne pas toucher les haut-parleurs lors du déballage.

Pour une manipulation en toute sécurité des enceintes, il est fortement recommandé de suivre les instructions fournies dans le tableau ci-dessous:

Jusqu'à 20 kg	Une personne
De 20 kg à 40 kg	Au moins 2 personnes
De 40 kg à 60 kg	Au moins 3 personnes
De 60 kg à 80 kg	Au moins 4 personnes



Tenir solidement les enceintes acoustiques avec les deux mains pour éviter de le faire tomber!

Les matériaux d'emballage peuvent polluer. Ne pas jeter ces matériaux parmi les déchets domestiques. Ils doivent être consignés auprès d'un centre de collecte et de recyclage des déchets.

Ne pas laisser les matériaux d'emballage à portée des enfants! Possibilité d'empoisonnement ou d'étouffement à cause d'ingestion.

En cas d'utilisation de pied, celui-ci ne peut être utilisé qu'avec les enceintes pour lesquelles il a été conçu. L'utilisation avec d'autres modèles d'enceintes peut entraîner des dommages et des blessures.

L'utilisation et l'installation des câbles de sécurité sont obligatoires.

### 4.3 - MONTAGE

4.3.1 - VISSER LES DEUX ÉQUERRES AU PLAFOND AUX POSITIONS INDIQUÉES SUR LE GABARIT FOURNI

**Voir diagramme 11A**

4.3.2 - CONNECTER LES CABLES AUDIO À L'ENCEINTE

**Voir diagramme 11B**

4.3.3 - INSÉRER L'ENCEINTE ET VISSER LES VIS ET RONDELLES DE CHAQUE COTÉ

**Voir diagramme 11C**

4.3.4 - RÉGLER LA HAUTEUR ET L'INCLINAISON DE L'ENCEINTE PUIS SERRER FORTEMENT LES VIS LATÉRALES

**Voir diagramme 11D**

4.3.5 - VISSER LE CABLE DE SÉCURITÉ À L'ENCEINTE ET ACCROCHER L'AUTRE COTÉ À UNE STRUCTURE RIGIDE

**Voir diagramme 11E**

## INSTALLATION (Optional Frame)

### 4.4 - CONTENU DE L'EMBALLAGE

- Cadre
- Boîte d'accessoires: vis..

### ASSEMBLAGE

4.4.1 - RETIRER LES DEUX SUPPORTS LATÉRAUX FOURNIS

**Voir diagramme 11F**

4.4.2 - VISSER LE CADRE À L'ENCEINTE

**Voir diagramme 11G**

4.4.3 - REPORTER LA ZONE À DÉCOUPER SUR LE MUR EN UTILISANT LE GABARIT FOURNI SU LA PAGE PRODUIT DE [WWW.SONUSFABER.COM](http://WWW.SONUSFABER.COM).

DÉCOUPER LE LONG DU PÉRIMÈTRE TRACÉ.

**Voir diagramme 11H**

4.4.4 - CONNECTER LES CABLES AUDIO À L'ENCEINTE

**Voir diagramme 11I**

4.4.5 - INSÉRER LE CADRE DANS LE TROU PEALABLEMENT DÉCOUPÉ

**Voir diagramme 11J**

4.4.6 - POUSSER LES AILETTES MÉTALLIQUES EN CONTACT AVEC LA PAROI INTERNE DU MUR

**Voir diagramme 11K**

4.4.7 – VISSER LE CADRE

**Voir diagramme 11L**

4.4.8 – VISSER LES CROCHETS DE SÉCURITÉ AU DOS DE L'ENCEINTE

**Voir diagramme 11M**

4.4.9 – INSÉRER L'ENCEINTE DANS LE CADRE

**Voir diagramme 11N**

4.4.10 – VISSER L'ENCEINTE AU CADRE. RECOUVRIR AVEC LES COUVRE-VIS

**Voir diagramme 11O**

## 5. INSTALLATION (Arena S15)

### 5.1 - CONTENU DE L'EMBALLAGE

- Enceinte
- Cadre
- Couverture de protection
- Boîte d'accessoires: grilles en tissu, vis.

### 5.2 - DÉBALLAGE

Procéder au déballage comme indiqué ci-dessous.

Suivre les indications suivantes générales:

- Il est conseillé de déballer les produits le plus près possible de leur emplacement final
- Utiliser un cutter pour ouvrir le paquet. Éviter d'insérer la lame à fond pour éviter d'endommager le contenu.
- Conserver les emballages pour tout éventuel transport futur.
- Ne pas porter de montre, bracelets, bagues, etc. afin d'éviter de rayer les enceintes acoustiques et leurs finitions. De même, faire attention à protéger les enceintes contre d'éventuelles parties métalliques des vêtements, telles que des fermetures éclair, des boutons, des boucles, des rivets, etc.
- Vérifier le contenu de l'emballage. Si un ou plusieurs de ces éléments font défaut, contacter le revendeur où l'achat a été effectué.
- Veiller à ne pas toucher les haut-parleurs lors du déballage.

Pour une manipulation en toute sécurité des enceintes, il est fortement recommandé de suivre les instructions fournies dans le tableau ci-dessous:

Jusqu'à 20 kg	Une personne
De 20 kg à 40 kg	Au moins 2 personnes
De 40 kg à 60 kg	Au moins 3 personnes
De 60 kg à 80 kg	Au moins 4 personnes



Tenir solidement les enceintes acoustiques avec les deux mains pour éviter de le faire tomber!

Les matériaux d'emballage peuvent polluer. Ne pas jeter ces matériaux parmi les déchets domestiques. Ils doivent être consignés auprès d'un centre de collecte et de recyclage des déchets.

Ne pas laisser les matériaux d'emballage à portée des enfants! Possibilité d'empoisonnement ou d'étouffement à cause d'ingestion.

En cas d'utilisation de pied, celui-ci ne peut être utilisé qu'avec les enceintes pour lesquelles il a été conçu. L'utilisation avec d'autres modèles d'enceintes peut entraîner des dommages et des blessures.

L'installation au plafond est autorisée exclusivement pour les modèles Arena 1 et Arena 10 ; elle est interdite pour tous les autres modèles.

### 5.3 - MONTAGE

#### **Voir diagramme 12A**

5.3.1 - REPORTER LA ZONE À DÉCOUPER SUR LE MUR EN UTILISANT LE GABARIT FOURNI SU LA PAGE PRODUIT DE [WWW.SONUSFABER.COM](http://WWW.SONUSFABER.COM).  
DÉCOUPER LE LONG DU PÉRIMÈTRE TRACÉ.

#### **Voir diagramme 12B**

5.3.2 - INSÉRER LE CADRE DANS LE TROU PEALABLEMENT DECOUPÉ

#### **Voir diagramme 12C**

5.3.3 - VISSER LE CADRE

#### **Voir diagramme 12D**

5.3.4 - CONNECTER LES CABLES AUDIO À L'ENCEINTE

#### **Voir diagramme 12E**

5.3.5 - INSÉRER L'ENCEINTE DANS LE CADRE

#### **Voir diagramme 12F**

5.3.6 - VISSER L'ENCEINTE AU CADRE. RECOUVRIR AVEC LES COUVRE-VIS.

#### **Voir diagramme 12G**

### 5.4 - DÉMONTAGE DE L'ENCEINTE

5.4.1 - DÉVISSER L'ENCEINTE DE SON CADRE

#### **Voir diagramme 12H**

5.4.2 - DÉCONNECTER LES CABLES AUDIO DE L'ENCEINTE

#### **Voir diagramme 12I**

5.4.3 - DÉVISSER LE CADRE ET RÉALIGNER LES AILETTES MÉTALLIQUES

#### **Voir diagramme 12J**

## 5. INSTALLATION (Arena S10)

### 5.1 - CONTENU DE L'EMBALLAGE

- Enceinte
- Grille en tissu

### 5.2 - DÉBALLAGE

Procéder au déballage comme indiqué ci-dessous.

Suivre les indications suivantes générales:

- Il est conseillé de déballer les produits le plus près possible de leur emplacement final
- Utiliser un cutter pour ouvrir le paquet. Éviter d'insérer la lame à fond pour éviter d'endommager le contenu.
- Conserver les emballages pour tout éventuel transport futur.
- Ne pas porter de montre, bracelets, bagues, etc. afin d'éviter de rayer les enceintes acoustiques et leurs finitions. De même, faire attention à protéger les enceintes contre d'éventuelles parties métalliques des vêtements, telles que des fermetures éclair, des boutons, des boucles, des rivets, etc.
- Vérifier le contenu de l'emballage. Si un ou plusieurs de ces éléments font défaut, contacter le revendeur où l'achat a été effectué.
- Veiller à ne pas toucher les haut-parleurs lors du déballage.

Pour une manipulation en toute sécurité des enceintes, il est fortement recommandé de suivre les instructions fournies dans le tableau ci-dessous:

Jusqu'à 20 kg	Une personne
De 20 kg à 40 kg	Au moins 2 personnes
De 40 kg à 60 kg	Au moins 3 personnes
De 60 kg à 80 kg	Au moins 4 personnes



Tenir solidement les enceintes acoustiques avec les deux mains pour éviter de le faire tomber!

Les matériaux d'emballage peuvent polluer. Ne pas jeter ces matériaux parmi les déchets domestiques. Ils doivent être consignés auprès d'un centre de collecte et de recyclage des déchets.

Ne pas laisser les matériaux d'emballage à portée des enfants! Possibilité d'empoisonnement ou d'étouffement à cause d'ingestion.

En cas d'utilisation de pied, celui-ci ne peut être utilisé qu'avec les enceintes pour lesquelles il a été conçu. L'utilisation avec d'autres modèles d'enceintes peut entraîner des dommages et des blessures.

L'installation au plafond est autorisée exclusivement pour les modèles Arena 1 et Arena 10 ; elle est interdite pour tous les autres modèles.



**L'Arena S10 est conçu pour une installation encastrée dans des cloisons réalisées avec des montants en bois standard américains 2x6 et, contrairement aux autres modèles de la gamme Arena, ne nécessite pas de cadre de montage.**

L'entraxe entre deux montants verticaux doit être de 16 pouces, afin de garantir une ouverture libre de 14,5 pouces. Avec ces dimensions, l'enceinte peut être insérée entre deux montants et être fixée directement à la structure en bois à l'aide de vis à bois appropriées.

Si vous installez le S10 dans un mur existant, découpez la cloison en plaques de plâtre de manière à exposer les montants 2x6 des deux côtés de la niche, puis insérez l'enceinte dans l'ouverture.

Une fois l'enceinte fixée, la cloison peut être refermée avec des plaques de plâtre d'épaisseur adaptée, en fonction de la construction de la paroi.

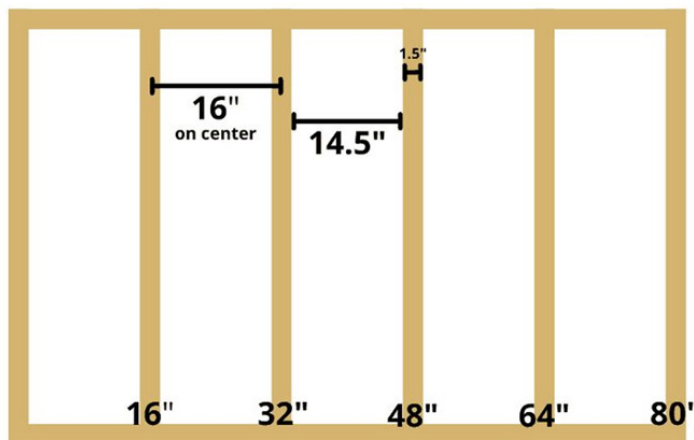

### 5.3 - MONTAGE

**Voir diagramme 12A**

#### 5.3.1 - CONNECTER LES CABLES AUDIO À L'ENCEINTE

**Voir diagramme 12E**

#### 5.3.2 - INSÉRER L'ENCEINTE DANS L'OUVERTURE MURALE

**Voir diagramme 12F - Se référer à la description ci-dessus concernant l'installation encastrée dans le mur**

#### 5.3.3 - VISSER L'ENCEINTE SUR LE MONTANT VERTICAL DU MUR

**Utiliser des vis à bois aggloméré (non fournies).**

### 5.4 - DÉMONTAGE DE L'ENCEINTE

#### 5.4.1 - DÉVISSER L'ENCEINTE DU MUR

#### 5.4.2 - DÉCONNECTER LES CABLES AUDIO DE L'ENCEINTE

**Voir diagramme 12I**

## 6. INSTALLATION (Arena 1)

### 6.1 - CONTENU DE L'EMBALLAGE

- Enceinte
- Cadre
- Couverture de protection
- Boîte d'accessoires: grilles en tissu, vis.

### 6.2 - DÉBALLAGE

Procéder au déballage comme indiqué ci-dessous.

Suivre les indications suivantes générales:

- Il est conseillé de déballer les produits le plus près possible de leur emplacement final
- Utiliser un cutter pour ouvrir le paquet. Éviter d'insérer la lame à fond pour éviter d'endommager le contenu.
- Conserver les emballages pour tout éventuel transport futur.
- Ne pas porter de montre, bracelets, bagues, etc. afin d'éviter de rayer les enceintes acoustiques et leurs finitions. De même, faire attention à protéger les enceintes contre d'éventuelles parties métalliques des vêtements, telles que des fermetures éclair, des boutons, des boucles, des rivets, etc.
- Vérifier le contenu de l'emballage. Si un ou plusieurs de ces éléments font défaut, contacter le revendeur où l'achat a été effectué.
- Veiller à ne pas toucher les haut-parleurs lors du déballage.

Pour une manipulation en toute sécurité des enceintes, il est fortement recommandé de suivre les instructions fournies dans le tableau ci-dessous:

Jusqu'à 20 kg	Une personne
De 20 kg à 40 kg	Au moins 2 personnes
De 40 kg à 60 kg	Au moins 3 personnes
De 60 kg à 80 kg	Au moins 4 personnes



Tenir solidement les enceintes acoustiques avec les deux mains pour éviter de le faire tomber!

Les matériaux d'emballage peuvent polluer. Ne pas jeter ces matériaux parmi les déchets domestiques. Ils doivent être consignés auprès d'un centre de collecte et de recyclage des déchets.

Ne pas laisser les matériaux d'emballage à portée des enfants! Possibilité d'empoisonnement ou d'étouffement à cause d'ingestion.

En cas d'utilisation de pied, celui-ci ne peut être utilisé qu'avec les enceintes pour lesquelles il a été conçu. L'utilisation avec d'autres modèles d'enceintes peut entraîner des dommages et des blessures.

L'utilisation et l'installation des câbles de sécurité sont obligatoires.

### 6.3 - MONTAGE

**Voir diagramme 13A**

6.3.1 -REPORTER LA ZONE À DÉCOUPER SUR LE MUR EN UTILISANT LE GABARIT FOURNI SU LA PAGE PRODUIT DE WWW.SONUSFABER.COM.  
DÉCOUPER LE LONG DU PÉRIMÈTRE TRACÉ.

**Voir diagramme 13B**

6.3.2 - INSERER LE CADRE DANS LE TROU PEALABLEMENT DECOUPÉ

**Voir diagramme 13C**

6.3.3 - FIXER LES SUPPORTS DE FIXATION AU CADRE

**Voir diagramme 13D**

6.3.4 - VISSER LE CADRE

**Voir diagramme 13E**

6.4.5 – VISSER LES CROCHETS DE SÉCURITÉ AU DOS DE L'ENCEINTE

**Voir diagramme 13F**

6.4.6 – INSÉRER L'ENCEINTE DANS LE CADRE

**Voir diagramme 13G**

6.4.7 – VISSER L'ENCEINTE AU CADRE. RECOUVRIR AVEC LES COUVRE-VIS

**Voir diagramme 13H**

6.3.8 - CONNECTER LES CABLES AUDIO À L'ENCEINTE

**Voir diagramme 13I**

6.3.9 - INSÉRER L'ENCEINTE DANS LE CADRE

**Voir diagramme 13J**

### 6.4 - DÉMONTAGE DE L'ENCEINTE

6.4.1 - DÉVISSER L'ENCEINTE DE SON CADRE

**Voir diagramme 13K**

6.4.2 - DÉCONNECTER LES CABLES AUDIO DE L'ENCEINTE

**Voir diagramme 13L**

6.4.3 - DÉVISSER LE CADRE ET RÉALIGNER LES AILETTES MÉTALLIQUES  
ENLEVER LE CADRE DU MUR

**Voir diagramme 13M**

# 7. INSTALLATION (Arena 2 et 5)

## 7.1 - CONTENU DE L'EMBALLAGE

- Enceinte
- Cadre
- Couverture de protection
- Boîte d'accessoires: grilles en tissu, vis.

## 7.2 - DÉBALLAGE

Procéder au déballage comme indiqué ci-dessous.

Suivre les indications suivantes générales:

- Il est conseillé de déballer les produits le plus près possible de leur emplacement final
- Utiliser un cutter pour ouvrir le paquet. Éviter d'insérer la lame à fond pour éviter d'endommager le contenu.
- Conserver les emballages pour tout éventuel transport futur.
- Ne pas porter de montre, bracelets, bagues, etc. afin d'éviter de rayer les enceintes acoustiques et leurs finitions. De même, faire attention à protéger les enceintes contre d'éventuelles parties métalliques des vêtements, telles que des fermetures éclair, des boutons, des boucles, des rivets, etc.
- Vérifier le contenu de l'emballage. Si un ou plusieurs de ces éléments font défaut, contacter le revendeur où l'achat a été effectué.
- Veiller à ne pas toucher les haut-parleurs lors du déballage.

Pour une manipulation en toute sécurité des enceintes, il est fortement recommandé de suivre les instructions fournies dans le tableau ci-dessous:

Jusqu'à 20 kg	Une personne
De 20 kg à 40 kg	Au moins 2 personnes
De 40 kg à 60 kg	Au moins 3 personnes
De 60 kg à 80 kg	Au moins 4 personnes



Tenir solidement les enceintes acoustiques avec les deux mains pour éviter de le faire tomber!

Les matériaux d'emballage peuvent polluer. Ne pas jeter ces matériaux parmi les déchets domestiques. Ils doivent être consignés auprès d'un centre de collecte et de recyclage des déchets.

Ne pas laisser les matériaux d'emballage à portée des enfants! Possibilité d'empoisonnement ou d'étouffement à cause d'ingestion.

En cas d'utilisation de pied, celui-ci ne peut être utilisé qu'avec les enceintes pour lesquelles il a été conçu. L'utilisation avec d'autres modèles d'enceintes peut entraîner des dommages et des blessures.

L'installation au plafond est autorisée exclusivement pour les modèles Arena 1 et Arena 10 ; elle est interdite pour tous les autres modèles.

### 7.3 - MONTAGE

**Voir diagramme 14A**

7.3.1 - REPORTER LA ZONE À DÉCOUPER SUR LE MUR EN UTILISANT LE GABARIT FOURNI SU LA PAGE PRODUIT DE WWW.SONUSFABER.COM.  
DÉCOUPER LE LONG DU PÉRIMÈTRE TRACÉ.

**Voir diagramme 14B**

7.3.2 - INSERER LE CADRE DANS LE TROU PEALABLEMENT DECOUPÉ

**Voir diagramme 14C**

7.3.3 - FIXER LES SUPPORTS DE FIXATION AU CADRE

**Voir diagramme 14D**

7.3.4 - VISSER LE CADRE

**Voir diagramme 14E**

7.3.5 - CONNECTER LES CABLES AUDIO À L'ENCEINTE

**Voir diagramme 14F**

7.3.6 - INSÉRER L'ENCEINTE DANS LE CADRE

**Voir diagramme 14G**

7.3.7 - VISSER L'ENCEINTE AU CADRE. RECOUVRIR AVEC LES COUVRE-VIS

**Voir diagramme 14H**

### 7.4 - DÉMONTAGE DE L'ENCEINTE

7.4.1 - DÉVISSER L'ENCEINTE DE SON CADRE

**Voir diagramme 14I**

7.4.2 - DÉCONNECTER LES CABLES AUDIO DE L'ENCEINTE

**Voir diagramme 14J**

7.4.3 - DÉVISSER LE CADRE ET RÉALIGNER LES AILETTES MÉTALLIQUES  
ENLEVER LE CADRE DU MUR

**Voir diagramme 14K**

## 8. ENTRETIEN ET NETTOYAGE

Les enceintes ne nécessitent pas d'entretien spécial outre un nettoyage régulier général.

S'il y a de la poussière sur le meuble, les panneaux frontaux et les haut-parleurs, utiliser un pinceau doux en faisant très attention de ne pas endommager les membranes délicates des haut-parleurs. Pour nettoyer les surfaces métalliques et en verre, utiliser le chiffon et le liquide fourni en dotation (le cas échéant). Ne pas utiliser de produits chimiques agressifs à bases fortes telles que l'acétone, le trichloréthylène, les acides, les abrasifs, les dégraissants forts, l'alcool, le citron ou le vin.

Ces attentions garderont les enceintes acoustiques en parfait état pendant de nombreuses années. Le temps contribuera à améliorer le son du fait du rodage des parties en mouvement (membranes et suspensions), et la chambre acoustique réagira de mieux en mieux au fur et à mesure qu'elle sera utilisée : les mêmes règles sont valables pour les instruments de musique à cordes !

## ÉLIMINATION

Élimination des appareils électriques et électroniques. Directives DEEE 2012/19/UE.

Le symbole de la poubelle barrée présent sur l'appareil indique que le produit, en fin de vie utile, doit être traité

séparément des déchets domestiques.

L'utilisateur est responsable de la remise de l'appareil, en fin de vie, aux structures de collecte appropriées.

Un tri sélectif adapté à l'envoi successif de l'appareil au recyclage, au traitement et à l'élimination compatible

avec la protection de l'environnement, contribue à éviter les éventuels effets négatifs sur l'environnement et la

santé outre favoriser le recyclage des matériaux composant le produit.

Pour plus d'informations sur les systèmes de collecte disponibles, s'adresser au service local d'élimination des

déchets, ou au magasin/revendeur auprès duquel l'achat a été effectué.

DEUTSCH

# INHALTSVERZEICHNIS

1.	Allgemeine Informationen	
	1.1 Benutzerinformationen	52
	1.2 Garantie und kundendienst	52
2.	Sicherheitshinweise	53
3.	Installation (Arena 30, 30H and 20)	
	3.1 Packungsinhalt	54
	3.2 Auspacken	54
	3.3 Montage	55
	3.4 Ausbau des lautsprechers	55
4.	Installation (Arena 10)	
	4.1 Packungsinhalt	56
	4.2 Auspacken	56
	4.3 Montage	57
	4.4 Installation (Optional Frame)	57
5.	Installation (Arena S15)	
	5.1 Packungsinhalt	
	5.2 Auspacken	58
	5.3 Montage	58
	5.4 Ausbau des lautsprechers	59
6.	Installation (Arena S10)	
	6.1 Packungsinhalt	60
	6.2 Auspacken	60
	6.3 Montage	61
7.	Installation (Arena 1)	
	7.1 Packungsinhalt	62
	7.2 Auspacken	62
	7.3 Montage	63
	7.4 Ausbau des lautsprechers	63
8.	Installation (Arena 2 and 5)	
	8.1 Packungsinhalt	64
	8.2 Auspacken	64
	8.3 Montage	65
	8.4 Ausbau des lautsprechers	65
9.	Pflege und reinigung	66
	Entsorgung	66
10.	Abbildungen (Arena 30, 30H and 20)	67-72
11.	Abbildungen (Arena 10)	73-77
12.	Abbildungen (Arena S15 and S10)	78-82
13.	Abbildungen (Arena 1)	83-88
14.	Abbildungen (Arena 2 and 5)	89-93
15.	Technische Spezifikationen	
	15.1.1 Arena 30, 30H and 20	94
	15.1.2 Arena 10, S15 and 5	95
	15.1.3 Arena 2, 1 and S10	96
16.	Zertifizierungen	100

## 1. ALLGEMEINE INFORMATIONEN

### 1.1 -BENUTZERINFORMATIONEN

Verehrter Kunde,

Wir möchten Ihnen unseren Dank ausdrücken und Sie dazu beglückwünschen, die Lautsprecher

ARENA für Ihre Audio- bzw. Audio-Video-Anlage gewählt zu haben.

Da es jedoch in unserem Interesse liegt, dass Sie die Klangleistungen voll und sicher ausschöpfen können, bitten wir Sie, vor der Installation diese Bedienungsanleitung sorgfältig zu lesen.

Sollten Zweifel oder weitergehende Fragen bestehen, empfehlen wir Ihnen, sich an das technische Personal Ihres Händlers, an den offiziellen Vertrieb von Sonus faber in Ihrem Land oder auch direkt an Sonus faber zu wenden. Hierzu schreiben Sie bitte eine E-Mail an [customerservice@sonusfaber.com](mailto:customerservice@sonusfaber.com). Schließlich möchten wir Ihnen empfehlen, sich online unter [www.sonusfaber.com](http://www.sonusfaber.com) zu registrieren: Sie werden dann von Sonus faber über alle Neuigkeiten, Initiativen und Angebote informiert. Wir wünschen Ihnen einen unbeschwerten Musikgenuss!

## 1.2 - GARANTIE UND KUNDENDIENST

Unsere Lautsprecher wurden nach höchsten Qualitätsanforderungen konzipiert und hergestellt. Im Falle eines Ausfalls oder einer Fehlfunktion gilt für die Produkte von Sonus faber jedoch eine Standardgarantie, die alle Herstellungs-, technischen oder Materialfehler für zwei (2) Jahre ab dem Kaufdatum durch den Verbraucher abdeckt.

Bitte beachten Sie, dass Sie die Garantiezeit verlängern können, indem Sie Ihr Produkt auf <https://www.sonusfaber.com/en/register-product/> registrieren.

Für weitere Informationen lesen Sie die Garantiebedingungen unter [www.sonusfaber.com/warranty-policy](http://www.sonusfaber.com/warranty-policy).

Des Weiteren möchten wir Sie in Ihrem Interesse auf Folgendes hinweisen:

- Die Garantie deckt etwaige Baufehler der Lautsprecher ab;
- Bitte bewahren Sie den Kaufbeleg unbedingt auf, um ihn bei Bedarf dem Händler vorlegen zu können;
- Bewahren Sie die Originalverpackung der Lautsprecher auf, um sie beim Einschicken zum Kundenservice unbeschadet transportieren zu können;
- Den Lautsprechern muss eine Beschreibung der aufgetretenen Funktionsstörung bzw. des Defekts beigelegt werden.

Bei folgenden Bedingungen verliert die Garantie ihre Gültigkeit:

- Das Produkt wurde von anderen Personen als einem von Sonus faber autorisierten Kundendienstzentrum zerlegt oder verändert;
- Das Produkt wurde entgegen den Vorgaben in diesem Handbuch unsachgemäß gebraucht.

## 2. SICHERHEITSHINWEISE

- Lesen Sie die Gebrauchsanweisung durch und bewahren Sie diese zum Nachschlagen griffbereit auf.
- Vergewissern Sie sich, dass die Wand- bzw. Zwischendeckenbefestigung ausreichend stabil ist.
- Prüfen Sie vorab, ob die Tragfähigkeit der Montagefläche für das Gewicht des/der Lautsprecher(s) ausreicht.
- Beim Betrieb der Lautsprecheranlage vermeiden Sie bitte, bei zu hoher Lautstärke oder in unmittelbarer Nähe der Schallwandler zuzuhören. Dies kann zu bleibenden Gehörschäden führen. Halten Sie Kinder stets auf einem Sicherheitsabstand von mindestens 50 cm vom Lautsprechersystem fern.
- In der Nähe der Schallwandler entsteht ein elektromagnetisches Feld, das für Menschen und Haustiere un gefährlich ist, aber den Betrieb elektronischer Geräte, wie Bildschirme oder Bildröhren-Fernseher stören kann, falls diese in unmittelbarer Nähe der Lautsprecher aufgestellt werden. Sollte dies der Fall sein, stellen Sie die Geräte in größerem Abstand zu den Lautsprechern auf.
- Das Funktionsprinzip der Schallwandler stützt sich auf die Grundlagen des Elektromagnetismus. Der Benutzer sollte daher gleichzeitig keine Geräte betreiben, die starke elektromagnetische Felder erzeugen und dadurch den Betrieb der Lautsprecher beeinträchtigen können.
- Die Lautsprecher nicht parallel zueinander oder unmittelbar an eine Lautsprecheranlage mit konstanter Spannung (wie etwa 100 V, 70.7 V oder ähnlich) anschließen. Dies könnte zu einer Überlastung der Anlage führen und somit den Lautsprecher oder den Verstärker beschädigen.
- Audio- und Stromkabel nicht nebeneinander verlegen. In der Nähe des Stromkabels wird ein elektromagnetisches Feld erzeugt, das ein störendes Rauschen verursachen kann. Falls dies der Fall sein sollte, dann sorgen Sie für ausreichenden Abstand zwischen den Audio- und Stromkabeln.
- Der Anschluss muss bei ausgeschalteten Geräten erfolgen. Beim Anschluss auf die Polarität der Klemmen achten.
- Den Lautsprecher an eine nach PS1 zertifizierte Stromversorgung gemäß IEC62368-1 anschließen.

# 3. INSTALLATION (Arena 30, 30H und 20)

## 3.1 - PACKUNGSINHALT

- Lautsprecher
- Rahmen
- Schutzabdeckung
- Zubehörschachtel: Stoffgitter, Schrauben.

## 3.2 - AUSPACKEN

Gehen Sie beim Auspacken wie folgt vor.  
Halten Sie sich an folgende allgemeine Vorgaben:

- Es ist ratsam, die Produkte so nah wie möglich an ihrem endgültigen Standort auszupacken
- Öffnen Sie die Verpackung mit geeignetem Werkzeug. Drücken Sie die Klinge nicht ganz durch, damit der Inhalt nicht beschädigt wird.
- Heben Sie das Verpackungsmaterial für einen etwaigen zukünftigen Transport auf.
- Tragen Sie keine Uhren, Armbänder, Ringe usw., um zu vermeiden, dass die Lautsprecherboxen und ihre Oberflächen verkratzt werden. Dies gilt auch für etwaige Metallteile an der Kleidung, wie Reißverschlüsse, Knöpfe, Gürtelschnallen, Nieten, usw.
- Überprüfen Sie den Inhalt der Verpackung. Wenn eines oder mehrere dieser Artikel fehlen, wenden Sie sich an den Händler, bei dem der Kauf getätigt wurde.
- Achten Sie darauf, die Schallwandler beim Auspacken nicht zu berühren.

Für die sichere Handhabung der Auslässe wird dringend empfohlen, die Anweisungen in der nachstehenden Tabelle zu befolgen:

Bis zu 20 kg	Eine Person
20 kg bis 40 kg	Mindestens 2 Personen
40 kg bis 60 kg	Mindestens 3 Personen
60 kg bis 80 kg	Mindestens 4 Personen

	Die Lautsprecher mit beiden Händen gut festhalten, damit sie nicht herunterfallen.
	Die Verpackungsmaterialien sind potentiell umweltschädlich. Entsorgen Sie diese Materialien nicht mit dem gewöhnlichen Hausmüll, sondern bringen Sie diese in ein entsprechendes Entsorgungszentrum.
	Bewahren Sie das Verpackungsmaterial für Kinder unzugänglich auf! Bei Verschlucken besteht Vergiftungs- und Erstickungsgefahr.
	Wenn ein spezieller Ständer zum Einsatz kommt, darf er nur mit den Lautsprechern verwendet werden, für die er konzipiert wurde. Eine Verwendung mit anderen Lautsprechermodellen kann zu Schäden und Verletzungen führen.
	Die Deckenmontage ist ausschließlich für die Modelle Arena 1 und Arena 10 zulässig; für alle anderen Modelle ist sie verboten.

### 3.3 - MONTAGE

**Siehe abbildungen 10A**

3.3.1 - DEN AUSSCHNITTSBEREICH AN DER WAND MIT HILFE DER AUF DER PRODUKTSEITE UNTER WWW.SONUSFABER.COM VERFÜGBAREN SCHABLONE ANZEICHNEN. ENTLANG DER MARKIERTEN KONTUR AUSSCHNEIDEN

**Siehe abbildungen 10B**

3.3.3 - DEN RAHMEN IN DIE HERGESTELLTE ÖFFNUNG EINSETZEN

**Siehe abbildungen 10C**

3.3.4 - DIE METALLLASCHEN GEGEN DIE INNENFLÄCHEN DER WAND DRÜCKEN

**Siehe abbildungen 10D**

3.3.5 - DEN RAHMEN FESTSCHRAUBEN

**Siehe abbildungen 10E**

3.3.2 - DIE AUDIOKABEL AM LAUTSPRECHER ANSCHLIEßEN

**Siehe abbildungen 10F**

3.3.6 - DEN LAUTSPRECHER IN DEN RAHMEN EINSETZEN

**Siehe abbildungen 10G**

3.3.7 - DEN LAUTSPRECHER AN DEN RAHMEN SCHRAUBEN DIE SCHRAUBENKÖPFE MIT DEN SCHRAUBENABDECKUNGEN VERSCHLIEßEN

**Siehe abbildungen 10H**

### 3.4 - AUSBAU DES LAUTSPRECHERS

3.4.1 - DEN LAUTSPRECHER VOM RAHMEN ABSCHRAUBEN

**Siehe abbildungen 10I**

3.4.2 - DIE AUDIOKABEL VOM LAUTSPRECHER ABKLEMMEN

**Siehe abbildungen 10J**

3.4.3 - DEN RAHMEN ABSCHRAUBEN UND DIE METALLLASCHEN AUSRICHTEN DEN RAHMEN VON DER WAND ENTFERNEN

**Siehe abbildungen 10K**

# 4. INSTALLATION (Arena 10)

## 4.1 - PACKUNGSINHALT

- Lautsprecher
- Rahmen
- Schutzabdeckung
- Zubehörschachtel: Stoffgitter, Schrauben.

## 4.2 - AUSPACKEN

Gehen Sie beim Auspacken wie folgt vor.  
Halten Sie sich an folgende allgemeine Vorgaben:

- Es ist ratsam, die Produkte so nah wie möglich an ihrem endgültigen Standort auszupacken
- Öffnen Sie die Verpackung mit geeignetem Werkzeug. Drücken Sie die Klinge nicht ganz durch, damit der Inhalt nicht beschädigt wird.
- Heben Sie das Verpackungsmaterial für einen etwaigen zukünftigen Transport auf.
- Tragen Sie keine Uhren, Armbänder, Ringe usw., um zu vermeiden, dass die Lautsprecherboxen und ihre Oberflächen verkratzt werden. Dies gilt auch für etwaige Metallteile an der Kleidung, wie Reißverschlüsse, Knöpfe, Gürtelschnallen, Nieten, usw.
- Überprüfen Sie den Inhalt der Verpackung. Wenn eines oder mehrere dieser Artikel fehlen, wenden Sie sich an den Händler, bei dem der Kauf getätigt wurde.
- Achten Sie darauf, die Schallwandler beim Auspacken nicht zu berühren.

Für die sichere Handhabung der Auslässe wird dringend empfohlen, die Anweisungen in der nachstehenden Tabelle zu befolgen:

Bis zu 20 kg	Eine Person
20 kg bis 40 kg	Mindestens 2 Personen
40 kg bis 60 kg	Mindestens 3 Personen
60 kg bis 80 kg	Mindestens 4 Personen



Die Lautsprecher mit beiden Händen gut festhalten, damit sie nicht herunterfallen.

Die Verpackungsmaterialien sind potentiell umweltschädlich. Entsorgen Sie diese Materialien nicht mit dem gewöhnlichen Hausmüll, sondern bringen Sie diese in ein entsprechendes Entsorgungszentrum.

Bewahren Sie das Verpackungsmaterial für Kinder unzugänglich auf! Bei Verschlucken besteht Vergiftungs- und Erstickungsgefahr.

Wenn ein spezieller Ständer zum Einsatz kommt, darf er nur mit den Lautsprechern verwendet werden, für die er konzipiert wurde. Eine Verwendung mit anderen Lautsprechermodellen kann zu Schäden und Verletzungen führen.

Die Verwendung und Installation der Sicherheitsseile ist verpflichtend.

### 4.3 - MONTAGE

4.3.1 - DIE BEIDEN BÜGEL MIT DEM IN DER AUF WWW.SONUSFABER.COM VERFÜGBAREN SCHABLONE ANGEGEBENEN ABSTAND ZUEINANDER AN DER DECKE ANSCHRAUBEN

**Siehe abbildungen 11A**

4.3.2 - DIE AUDIOKABEL AM LAUTSPRECHER ANSCHLIESSEN

**Siehe abbildungen 11B**

4.3.3 - DEN LAUTSPRECHER EINSETZEN UND AUF BEIDEN SEITEN SCHRAUBE UND UNTERLEGSCHLEIBE EINSCHRAUBEN

**Siehe abbildungen 11C**

4.3.4 - DIE HÖHE UND NEIGUNG DES LAUTSPRECHERS REGELN, ANSCHLIESSEND DIE SCHRAUBE FESTZIEHEN

**Siehe abbildungen 11D**

4.3.5 - DAS SICHERUNGSKABEL AM LAUTSPRECHER ANSCHRAUBEN UND AN EINEM SICHEREN BAUTEIL EINHAKEN

**Siehe abbildungen 11E**

## INSTALLATION (Optional Frame)

### 4.4 - PACKUNGSINHALT

- Rahmen
- Zubehörschachtel: Stoffgitter, Schrauben.

### MONTAGE

4.4.1 - DIE BEIDEN MITGELIEFERTEN HALTERUNGEN ENTFERNEN

**Siehe abbildungen 11F**

4.4.2 - DEN AUSSENRAHMEN AM LAUTSPRECHER FESTSCHRAUBEN

**Siehe abbildungen 11G**

4.4.3 - DEN AUSSCHNITTSBEREICH AN DER WAND MIT HILFE DER AUF DER PRODUKTSEITE UNTER WWW.SONUSFABER.COM VERFÜGBAREN SCHABLONE ANZEICHNEN.

**Siehe abbildungen 11H**

4.4.4 - DIE AUDIOKABEL AM LAUTSPRECHER ANSCHLIESSEN

**Siehe abbildungen 11I**

4.4.5 - DEN RAHMEN IN DIE HERGESTELLTE ÖFFNUNG EINSETZEN

**Siehe abbildungen 11J**

4.4.6 - DIE METALLASCHEN GEGEN DIE INNENFLÄCHEN DER WAND DRÜCKEN

**Siehe abbildungen 11K**

4.4.7 – DEN RAHMEN FESTSCHRAUBEN

**Siehe abbildungen 11L**

4.4.8 – DAS SICHERUNGSKABEL AM LAUTSPRECHER ANSCHRAUBEN UND AN EINEM SICHEREN BAUTEIL EINHAKEN

**Siehe abbildungen 11M**

4.4.9 – DEN LAUTSPRECHER IN DEN RAHMEN EINSETZEN

**Siehe abbildungen 11N**

4.4. DEN LAUTSPRECHER AN DEN RAHMEN SCHRAUBEN DIE SCHRAUBENKÖPFE MIT DEN SCHRAUBENABDECKUNGEN VERSCHLIEßEN

**Siehe abbildungen 11O**

# 5. INSTALLATION (Arena S15)

## 5.1 - PACKUNGSINHALT

- Lautsprecher
- Rahmen
- Schutzabdeckung
- Zubehörschachtel: Stoffgitter, Schrauben.

## 5.2 - AUSPACKEN

Gehen Sie beim Auspacken wie folgt vor.

Halten Sie sich an folgende allgemeine Vorgaben:

- Es ist ratsam, die Produkte so nah wie möglich an ihrem endgültigen Standort auszupacken
- Öffnen Sie die Verpackung mit geeignetem Werkzeug. Drücken Sie die Klinge nicht ganz durch, damit der Inhalt nicht beschädigt wird.
- Heben Sie das Verpackungsmaterial für einen etwaigen zukünftigen Transport auf.
- Tragen Sie keine Uhren, Armbänder, Ringe usw., um zu vermeiden, dass die Lautsprecherboxen und ihre Oberflächen verkratzt werden. Dies gilt auch für etwaige Metallteile an der Kleidung, wie Reißverschlüsse, Knöpfe, Gürtelschnallen, Nieten, usw.
- Überprüfen Sie den Inhalt der Verpackung. Wenn eines oder mehrere dieser Artikel fehlen, wenden Sie sich an den Händler, bei dem der Kauf getätigt wurde.
- Achten Sie darauf, die Schallwandler beim Auspacken nicht zu berühren.

Für die sichere Handhabung der Auslässe wird dringend empfohlen, die Anweisungen in der nachstehenden Tabelle zu befolgen:

Bis zu 20 kg	Eine Person
20 kg bis 40 kg	Mindestens 2 Personen
40 kg bis 60 kg	Mindestens 3 Personen
60 kg bis 80 kg	Mindestens 4 Personen



Die Lautsprecher mit beiden Händen gut festhalten, damit sie nicht herunterfallen.

Die Verpackungsmaterialien sind potentiell umweltschädlich. Entsorgen Sie diese Materialien nicht mit dem gewöhnlichen Hausmüll, sondern bringen Sie diese in ein entsprechendes Entsorgungszentrum.

Bewahren Sie das Verpackungsmaterial für Kinder unzugänglich auf! Bei Verschlucken besteht Vergiftungs- und Erstickungsgefahr.

Wenn ein spezieller Ständer zum Einsatz kommt, darf er nur mit den Lautsprechern verwendet werden, für die er konzipiert wurde. Eine Verwendung mit anderen Lautsprechermodellen kann zu Schäden und Verletzungen führen.

Die Deckenmontage ist ausschließlich für die Modelle Arena 1 und Arena 10 zulässig; für alle anderen Modelle ist sie verboten.



### 5.3 - MONTAGE

**Siehe abbildungen 12A**

5.3.1 - DEN AUSSCHNITTSBEREICH AN DER WAND MIT HILFE DER AUF DER PRODUKTSEITE UNTER WWW.SONUSFABER.COM VERFÜGBAREN SCHABLONE ANZEICHNEN. ENTLANG DER MARKIERTEN KONTUR AUSSCHNEIDEN

**Siehe abbildungen 12B**

5.3.2 - DEN RAHMEN IN DIE HERGESTELLTE ÖFFNUNG EINSETZEN

**Siehe abbildungen 12C**

5.3.3 - DEN RAHMEN FESTSCHRAUBEN

**Siehe abbildungen 12D**

5.3.4 - DIE AUDIOKABEL AM LAUTSPRECHER ANSCHLIEßEN

**Siehe abbildungen 12E**

5.3.5 - DEN LAUTSPRECHER IN DEN RAHMEN EINSETZEN

**Siehe abbildungen 12F**

5.3.6 - DEN LAUTSPRECHER AN DEN RAHMEN SCHRAUBEN DIE SCHRAUBENKÖPFE MIT DEN SCHRAUBENABDECKUNGEN VERSCHLIEßEN

**Siehe abbildungen 12G**

### 5.4 - AUSBAU DES LAUTSPRECHERS

5.4.1 - DEN LAUTSPRECHER VOM RAHMEN ABSCHRAUBEN

**Siehe abbildungen 12H**

5.4.2 - DIE AUDIOKABEL VOM LAUTSPRECHER ABKLEMMEN

**Siehe abbildungen 12I**

5.4.3 - DEN RAHMEN ABSCHRAUBEN UND DIE METALLLASCHEN AUSRICHTEN DEN RAHMEN VON DER WAND ENTFERNEN

**Siehe abbildungen 12J**

# 5. INSTALLATION (Arena S10)

## 5.1 - PACKUNGSINHALT

- Lautsprecher
- Stoffgitter

## 5.2 - AUSPACKEN

Gehen Sie beim Auspacken wie folgt vor.  
Halten Sie sich an folgende allgemeine Vorgaben:

- Es ist ratsam, die Produkte so nah wie möglich an ihrem endgültigen Standort auszupacken
- Öffnen Sie die Verpackung mit geeignetem Werkzeug. Drücken Sie die Klinge nicht ganz durch, damit der Inhalt nicht beschädigt wird.
- Heben Sie das Verpackungsmaterial für einen etwaigen zukünftigen Transport auf.
- Tragen Sie keine Uhren, Armbänder, Ringe usw., um zu vermeiden, dass die Lautsprecherboxen und ihre Oberflächen verkratzt werden. Dies gilt auch für etwaige Metallteile an der Kleidung, wie Reißverschlüsse, Knöpfe, Gürtelschnallen, Nieten, usw.
- Überprüfen Sie den Inhalt der Verpackung. Wenn eines oder mehrere dieser Artikel fehlen, wenden Sie sich an den Händler, bei dem der Kauf getätigt wurde.
- Achten Sie darauf, die Schallwandler beim Auspacken nicht zu berühren.

Für die sichere Handhabung der Auslässe wird dringend empfohlen, die Anweisungen in der nachstehenden Tabelle zu befolgen:

Bis zu 20 kg	Eine Person
20 kg bis 40 kg	Mindestens 2 Personen
40 kg bis 60 kg	Mindestens 3 Personen
60 kg bis 80 kg	Mindestens 4 Personen



Die Lautsprecher mit beiden Händen gut festhalten, damit sie nicht herunterfallen.

Die Verpackungsmaterialien sind potentiell umweltschädlich. Entsorgen Sie diese Materialien nicht mit dem gewöhnlichen Hausmüll, sondern bringen Sie diese in ein entsprechendes Entsorgungszentrum.

Bewahren Sie das Verpackungsmaterial für Kinder unzugänglich auf! Bei Verschlucken besteht Vergiftungs- und Erstickungsgefahr.

Wenn ein spezieller Ständer zum Einsatz kommt, darf er nur mit den Lautsprechern verwendet werden, für die er konzipiert wurde. Eine Verwendung mit anderen Lautsprechermodellen kann zu Schäden und Verletzungen führen.

Die Deckenmontage ist ausschließlich für die Modelle Arena 1 und Arena 10 zulässig; für alle anderen Modelle ist sie verboten.



**Der Arena S10 ist für den Wandeinbau in Wände mit standardmäßigen amerikanischen 2x6 Holzständern konzipiert und benötigt im Gegensatz zu den anderen Modellen der Arena Serie keinen Montagerahmen.**

Der Mittenabstand zwischen zwei vertikalen Ständern muss 16 Zoll betragen, sodass eine freie Öffnung von 14,5 Zoll entsteht. Mit diesen Abmessungen kann der Lautsprecher zwischen zwei Ständern eingesetzt und mit geeigneten Holzschrauben direkt an der Holzkonstruktion befestigt werden.

Wenn der S10 i in eine bestehende Wand installiert wird, die Trockenbauwand ausschneiden, sodass die 2x6-Wandständer auf beiden Seiten der Aussparung freigelegt werden, und anschließend den Lautsprecher in die Öffnung einsetzen.

Nach der Befestigung des Lautsprechers kann die Wand je nach Aufbau mit Gipskartonplatten in geeigneter Stärke geschlossen werden.

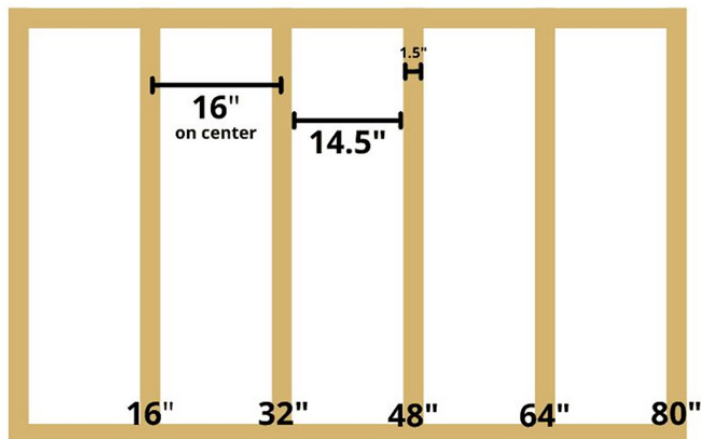

### 5.3 - MONTAGE

**Siehe abbildungen 12A**

#### 5.3.1 - DIE AUDIOKABEL AM LAUTSPRECHER ANSCHLIEßEN

**Siehe abbildungen 12E**

#### 5.3.2 - DEN LAUTSPRECHER IN DIE WANDÖFFNUNG EINSETZEN

**Siehe abbildungen 12F - Siehe obige Beschreibung zur Wandeinbauinstallation.**

#### 5.3.3 - DEN LAUTSPRECHER AM VERTIKALEN WANDSTÄNDER FESTSCHRAUBEN

**Holzspanplattenschrauben verwenden (nicht im Lieferumfang enthalten).**

### 5.4 - AUSBAU DES LAUTSPRECHERS

#### 5.4.1 - DEN LAUTSPRECHER VON DER WAND ABSCHRAUBEN

#### 5.4.2 - DIE AUDIOKABEL VOM LAUTSPRECHER ABKLEMMEN

**Siehe abbildungen 12I**

# 6. INSTALLATION (Arena 1)

## 6.1 - PACKUNGSINHALT

- Lautsprecher
- Rahmen
- Schutzabdeckung
- Zubehörschachtel: Stoffgitter, Schrauben.

## 6.2 - AUSPACKEN

Gehen Sie beim Auspacken wie folgt vor.  
Halten Sie sich an folgende allgemeine Vorgaben:

- Es ist ratsam, die Produkte so nah wie möglich an ihrem endgültigen Standort auszupacken
- Öffnen Sie die Verpackung mit geeignetem Werkzeug. Drücken Sie die Klinge nicht ganz durch, damit der Inhalt nicht beschädigt wird.
- Heben Sie das Verpackungsmaterial für einen etwaigen zukünftigen Transport auf.
- Tragen Sie keine Uhren, Armbänder, Ringe usw., um zu vermeiden, dass die Lautsprecherboxen und ihre Oberflächen verkratzt werden. Dies gilt auch für etwaige Metallteile an der Kleidung, wie Reißverschlüsse, Knöpfe, Gürtelschnallen, Nieten, usw.
- Überprüfen Sie den Inhalt der Verpackung. Wenn eines oder mehrere dieser Artikel fehlen, wenden Sie sich an den Händler, bei dem der Kauf getätigt wurde.
- Achten Sie darauf, die Schallwandler beim Auspacken nicht zu berühren.

Für die sichere Handhabung der Auslässe wird dringend empfohlen, die Anweisungen in der nachstehenden Tabelle zu befolgen:

Bis zu 20 kg	Eine Person
20 kg bis 40 kg	Mindestens 2 Personen
40 kg bis 60 kg	Mindestens 3 Personen
60 kg bis 80 kg	Mindestens 4 Personen



Die Lautsprecher mit beiden Händen gut festhalten, damit sie nicht herunterfallen.

Die Verpackungsmaterialien sind potentiell umweltschädlich. Entsorgen Sie diese Materialien nicht mit dem gewöhnlichen Hausmüll, sondern bringen Sie diese in ein entsprechendes Entsorgungszentrum.

Bewahren Sie das Verpackungsmaterial für Kinder unzugänglich auf! Bei Verschlucken besteht Vergiftungs- und Erstickungsgefahr.

Wenn ein spezieller Ständer zum Einsatz kommt, darf er nur mit den Lautsprechern verwendet werden, für die er konzipiert wurde. Eine Verwendung mit anderen Lautsprechermodellen kann zu Schäden und Verletzungen führen.

Die Verwendung und Installation der Sicherheitsseile ist verpflichtend.

### 6.3 - MONTAGE

**Siehe abbildungen 13A**

6.3.1 - DEN AUSSCHNITTSBEREICH AN DER WAND MIT HILFE DER AUF DER PRODUKTSEITE UNTER WWW.SONUSFABER.COM VERFÜGBAREN SCHABLONE ANZEICHNEN. ENTLANG DER MARKIERTEN KONTUR AUSSCHNEIDEN

**Siehe abbildungen 13B**

6.3.2 - DEN RAHMEN IN DIE HERGESTELLTE ÖFFNUNG EINSETZEN

**Siehe abbildungen 13C**

6.3.3 - ATTACH THE MOUNTING BRACKETS TO THE FRAME

**Siehe abbildungen 13D**

6.3.4 -DEN RAHMEN FESTSCHRAUBEN

**Siehe abbildungen 13E**

6.3.5 – SCREW THE SAFETY HOOKS ON THE BACK OF THE SPEAKER

**Siehe abbildungen 13F**

6.3.6 – FIT THE SOUND SPEAKER INTO THE FRAME

**Siehe abbildungen 13G**

6.3.7 – SCREW THE SOUND SPEAKER TO THE FRAME. CLOSE WITH THE SCREW COVERS

**Siehe abbildungen 13H**

6.3.8 - DIE AUDIOKABEL AM LAUTSPRECHER ANSCHLIEßEN

**Siehe abbildungen 13I**

6.3.9 -DEN LAUTSPRECHER IN DEN RAHMEN EINSETZEN

**Siehe abbildungen 13J**

### 6.4 -AUSBAU DES LAUTSPRECHERS

6.4.1 - DEN LAUTSPRECHER VOM RAHMEN ABSCHRAUBEN

**Siehe abbildungen 13K**

6.4.2 - DIE AUDIOKABEL VOM LAUTSPRECHER ABKLEMMEN

**Siehe abbildungen 13L**

6.4.3 - DEN RAHMEN ABSCHRAUBEN UND DIE METALLLASCHEN AUSRICHTEN DEN RAHMEN VON DER WAND ENTFERNEN

**Siehe abbildungen 13M**

# 7. INSTALLATION (Arena 2 und 5)

## 7.1 - PACKUNGSINHALT

- Lautsprecher
- Rahmen
- Schutzabdeckung
- Zubehörschachtel: Stoffgitter, Schrauben.

## 7.2 - AUSPACKEN

Gehen Sie beim Auspacken wie folgt vor.

Halten Sie sich an folgende allgemeine Vorgaben:

- Es ist ratsam, die Produkte so nah wie möglich an ihrem endgültigen Standort auszupacken
- Öffnen Sie die Verpackung mit geeignetem Werkzeug. Drücken Sie die Klinge nicht ganz durch, damit der Inhalt nicht beschädigt wird.
- Heben Sie das Verpackungsmaterial für einen etwaigen zukünftigen Transport auf.
- Tragen Sie keine Uhren, Armbänder, Ringe usw., um zu vermeiden, dass die Lautsprecherboxen und ihre Oberflächen verkratzt werden. Dies gilt auch für etwaige Metallteile an der Kleidung, wie Reißverschlüsse, Knöpfe, Gürtelschnallen, Nieten, usw.
- Überprüfen Sie den Inhalt der Verpackung. Wenn eines oder mehrere dieser Artikel fehlen, wenden Sie sich an den Händler, bei dem der Kauf getätigt wurde.
- Achten Sie darauf, die Schallwandler beim Auspacken nicht zu berühren.

Für die sichere Handhabung der Auslässe wird dringend empfohlen, die Anweisungen in der nachstehenden Tabelle zu befolgen:

Bis zu 20 kg	Eine Person
20 kg bis 40 kg	Mindestens 2 Personen
40 kg bis 60 kg	Mindestens 3 Personen
60 kg bis 80 kg	Mindestens 4 Personen



Die Lautsprecher mit beiden Händen gut festhalten, damit sie nicht herunterfallen.

Die Verpackungsmaterialien sind potentiell umweltschädlich. Entsorgen Sie diese Materialien nicht mit dem gewöhnlichen Hausmüll, sondern bringen Sie diese in ein entsprechendes Entsorgungszentrum.

Bewahren Sie das Verpackungsmaterial für Kinder unzugänglich auf! Bei Verschlucken besteht Vergiftungs- und Erstickungsgefahr.

Wenn ein spezieller Ständer zum Einsatz kommt, darf er nur mit den Lautsprechern verwendet werden, für die er konzipiert wurde. Eine Verwendung mit anderen Lautsprechermodellen kann zu Schäden und Verletzungen führen.

Die Deckenmontage ist ausschließlich für die Modelle Arena 1 und Arena 10 zulässig; für alle anderen Modelle ist sie verboten.

### 7.3 - MONTAGE

**Siehe abbildungen 14A**

7.3.1 - DEN AUSSCHNITTSBEREICH AN DER WAND MIT HILFE DER AUF DER PRODUKTSEITE UNTER WWW.SONUSFABER.COM VERFÜGBAREN SCHABLONE ANZEICHNEN. ENTLANG DER MARKIERTEN KONTUR AUSSCHNEIDEN

**Siehe abbildungen 14B**

7.3.2 - DEN RAHMEN IN DIE HERGESTELLTE ÖFFNUNG EINSETZEN

**Siehe abbildungen 14C**

7.3.3 - ATTACH THE MOUNTING BRACKETS TO THE FRAME

**Siehe abbildungen 14D**

7.3.4 - DEN RAHMEN FESTSCHRAUBEN

**Siehe abbildungen 14E**

7.3.5 - DIE AUDIOKABEL AM LAUTSPRECHER ANSCHLIEßEN

**Siehe abbildungen 14F**

7.3.6 - DEN LAUTSPRECHER IN DEN RAHMEN EINSETZEN

**Siehe abbildungen 14G**

7.3.7 - DEN LAUTSPRECHER AN DEN RAHMEN SCHRAUBEN DIE SCHRAUBENKÖPFE MIT DEN SCHRAUBENABDECKUNGEN VERSCHLIEßEN

**Siehe abbildungen 14H**

### 7.4 - AUSBAU DES LAUTSPRECHERS

7.4.1 - DEN LAUTSPRECHER VOM RAHMEN ABSCHRAUBEN

**Siehe abbildungen 14I**

7.4.2 - DIE AUDIOKABEL VOM LAUTSPRECHER ABKLEMMEN

**Siehe abbildungen 14J**

7.4.3 - DEN RAHMEN ABSCHRAUBEN UND DIE METALLLASCHEN AUSRICHTEN DEN RAHMEN VON DER WAND ENTFERNEN

**Siehe abbildungen 14K**

## 8. PFLEGE UND REINIGUNG

Außer einer regelmäßigen allgemeinen Reinigung erfordern die Lautsprecher keine besondere Pflege. Für den Staub, der sich auf dem Möbelstück, den Frontpaneelen und den Lautsprechern abgesetzt hat, verwenden Sie bitte einen weichen Pinsel. Gehen Sie dabei äußerst vorsichtig vor, damit die empfindlichen Lautsprechermembranen nicht beschädigt werden.

Für die Pflege der Metalloberflächen und der Glasscheibe wird die Verwendung des im Lieferumfang enthaltenen Tuches und Flüssigmittels empfohlen (sofern vorhanden). Es sollten keine starken Chemikalien mit starker Wirkung wie Aceton, Trichlorethylen, Säuren, Schleifmittel, starke Entfettungsmittel, Alkohol, Zitrone oder Wein verwendet werden.

Auf diese Weise halten Sie Ihre Lautsprecher jahrelang in tadellosem Zustand. Mit der Zeit wird sich der Klang weiter verbessern, da die sich bewegenden Bauteile (Membranen und Aufhängungen) erst einspielen müssen. Der Schallraum reagiert immer besser, je häufiger er gebraucht wird: genauso wie bei Saiteninstrumenten!

## ENTSORGUNG

Entsorgung von Elektro- und Elektronikaltgeräten. WEEE-Richtlinie 2012/19/EU.

Das Symbol mit der durchgestrichenen Mülltonne auf dem Produkt bedeutet, dass das Altgerät separat vom normalen Hausmüll entsorgt werden muss.

Das Altgerät muss vom Nutzer einem entsprechenden Entsorgungszentrum zugeführt werden.

Eine korrekte Mülltrennung des Altgeräts ist erforderlich, um es umweltgerecht entsorgen und recyceln zu können. Auf diese Weise leisten Sie einen positiven Umweltbeitrag und fördern das Recycling der Materialien, aus denen das Produkt gebaut wurde.

Detaillierte Informationen zu den Entsorgungssystemen erhalten Sie beim örtlichen Müll- und Entsorgungssamt oder bei Ihrem Händler, bei dem Sie das Gerät erworben haben.

10.  
ILLUSTRAZIONI  
ILLUSTRATIONS  
ABBILDUNGEN  
ILLUSTRATIONS

10A

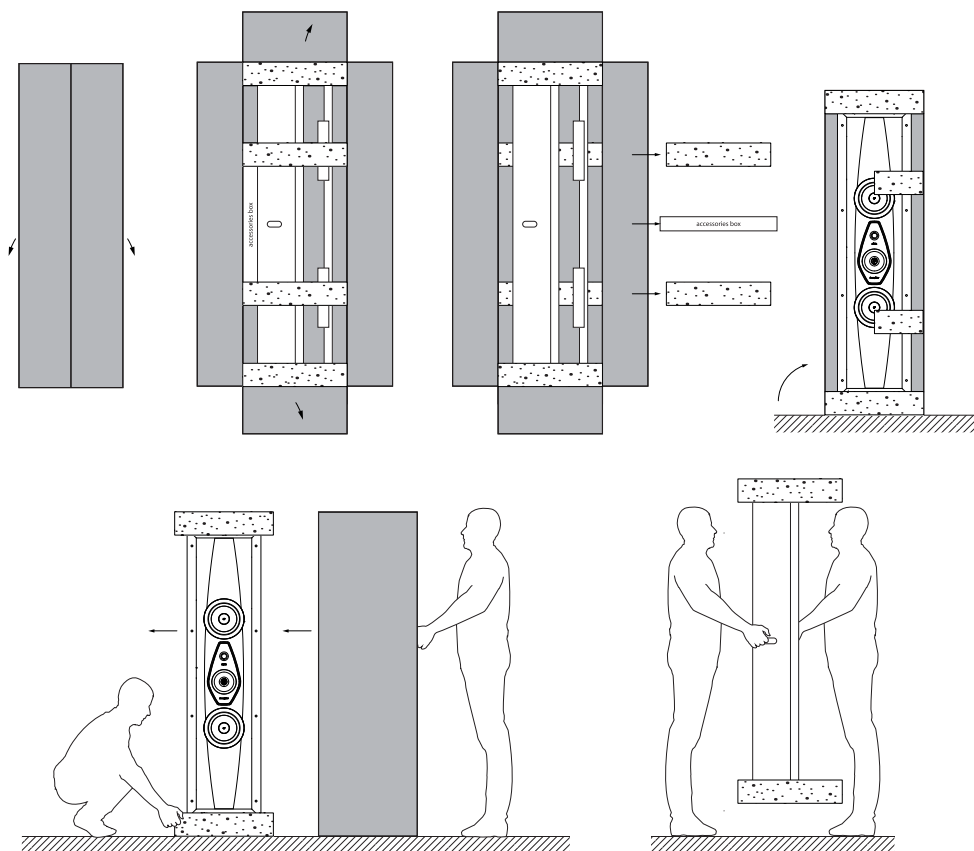

10B

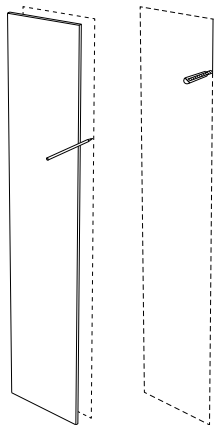

Previously, make sure that the cutting area is between the two uprights!

For correct operation of the fixing system, maintain a distance of at least 4 cm between the lateral edge of the hole and the nearest upright.

10C

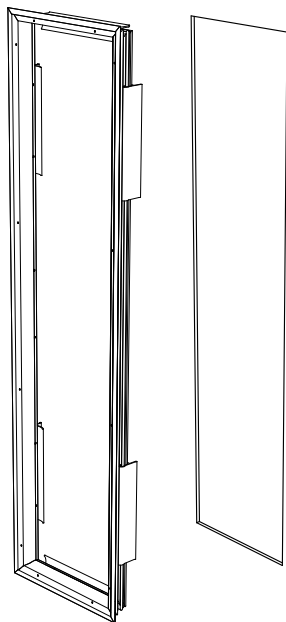

10D

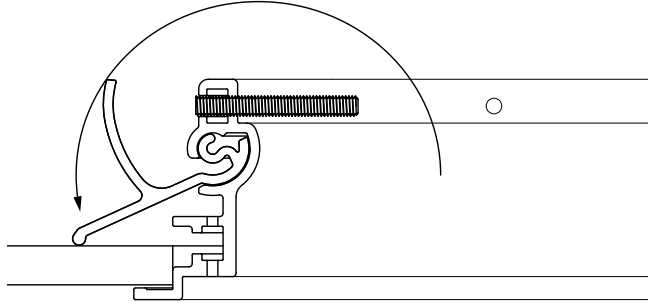
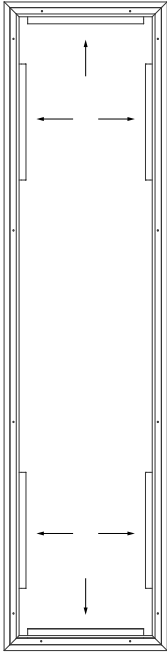

Remove the rubber bands

10E

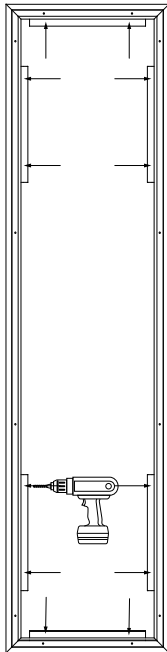

Tighten the locking screws fully home without force, to prevent damage to the locking system!

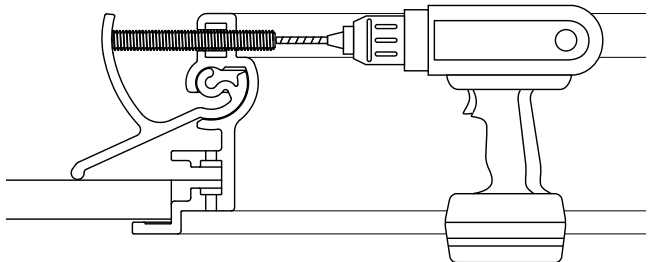

10F

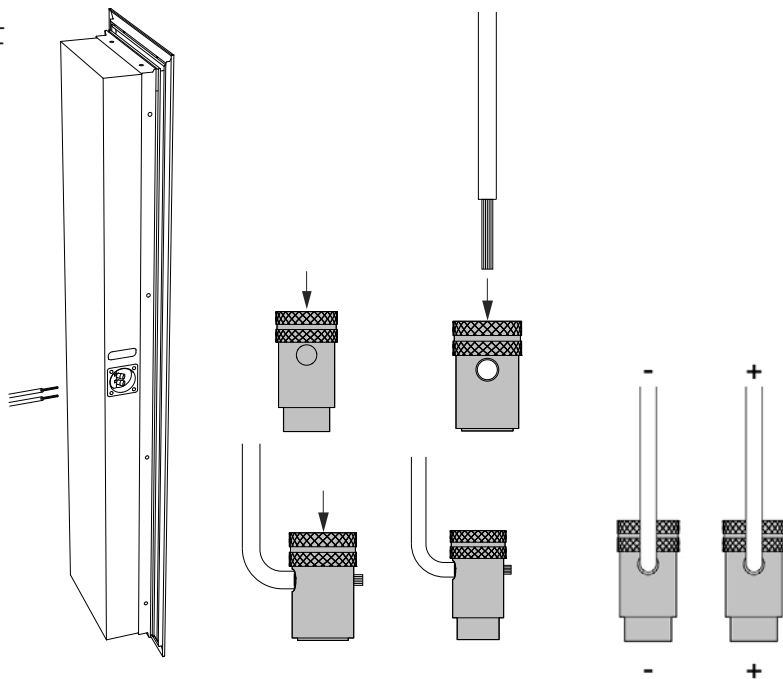

Pay attention to the polarities of the terminals during connection.  
The connections must be made with the equipment turned off!

10G

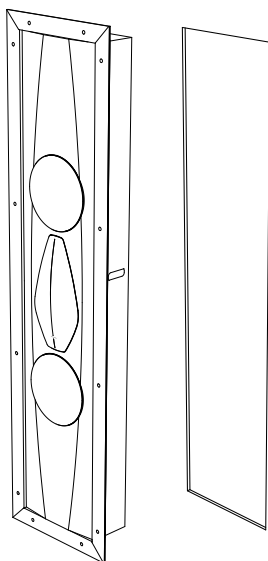

10H

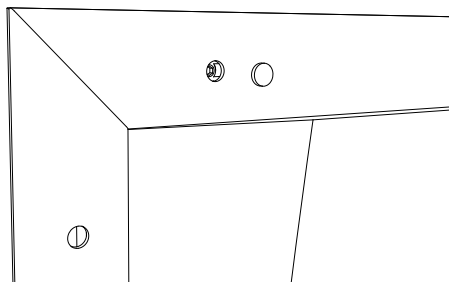
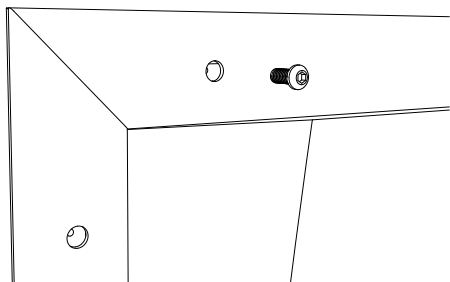

10I

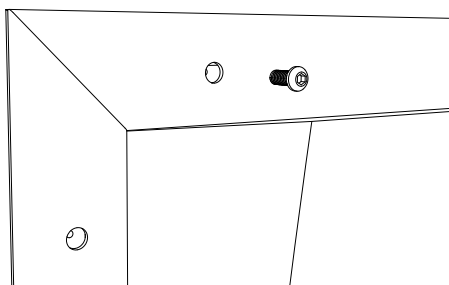

10J

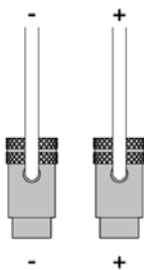
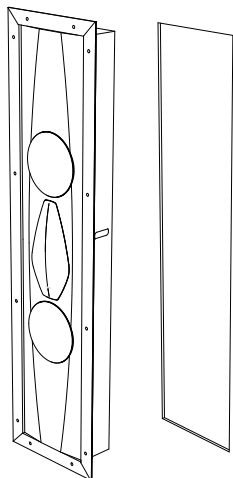

10K

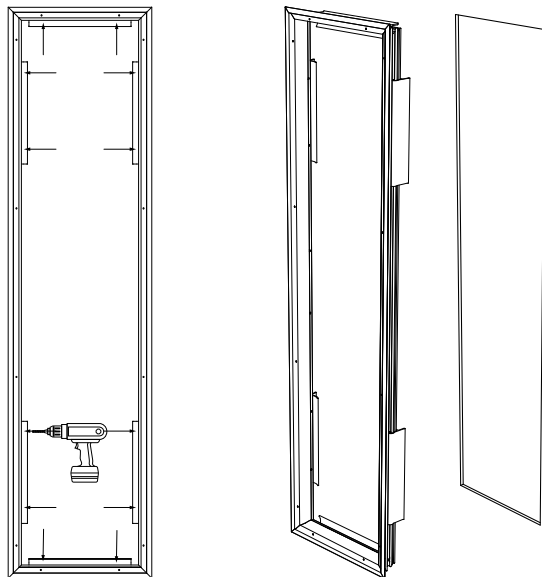

Perform the operation with the appliances off!

11A

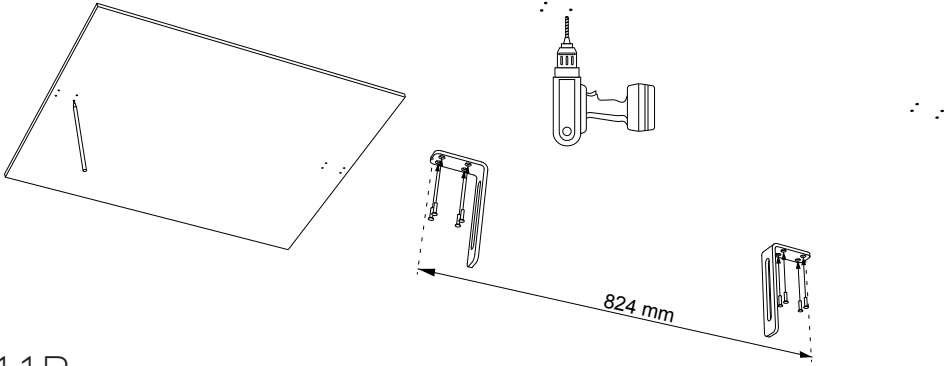

11B

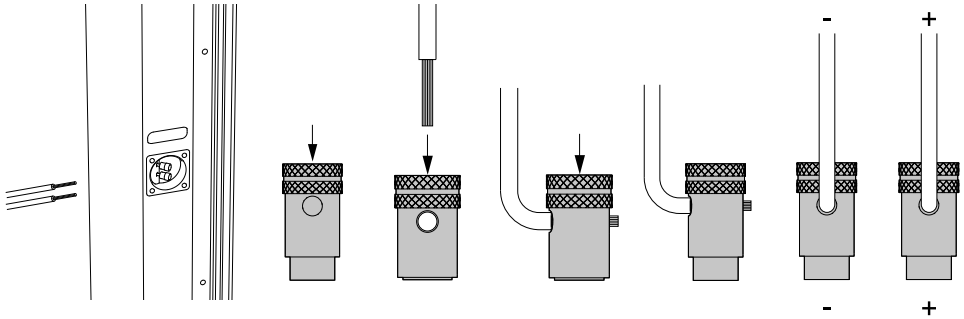

	<p>Pay attention to the polarities of the terminals during connection. The connections must be made with the equipment turned off!</p>
--	--

11C

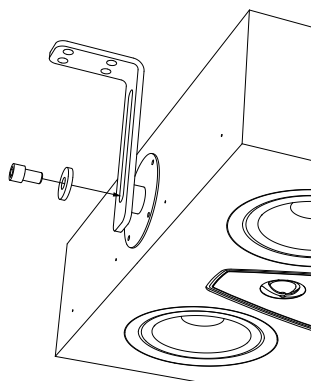

11D

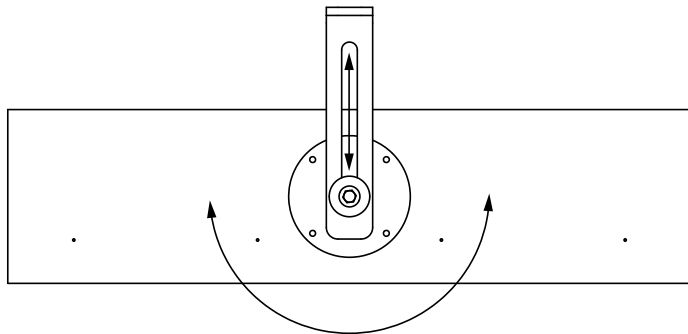

11E

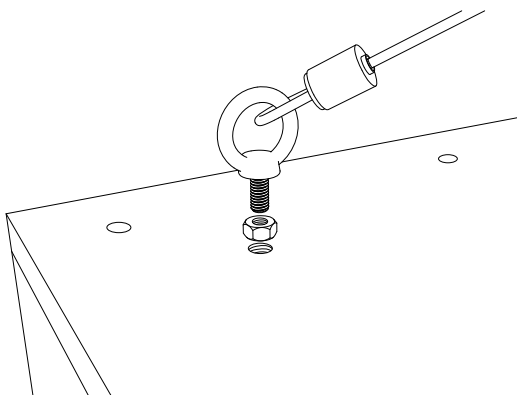
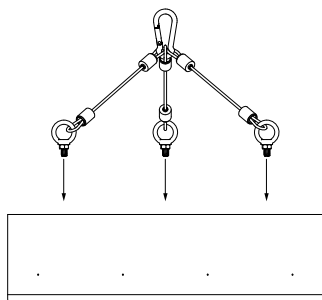

Perform the operation with the appliances off!

11F

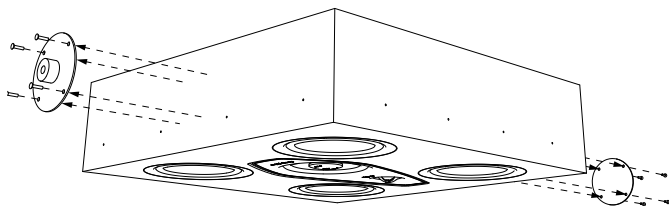

11G

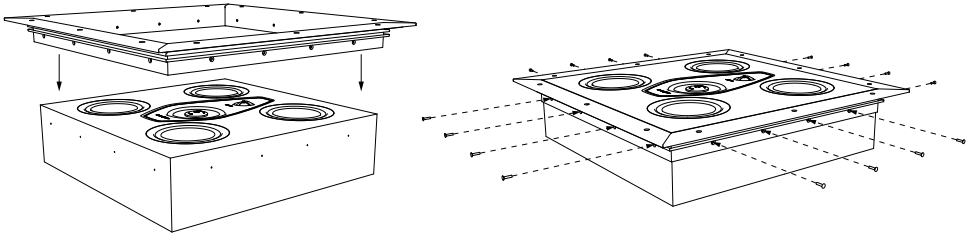

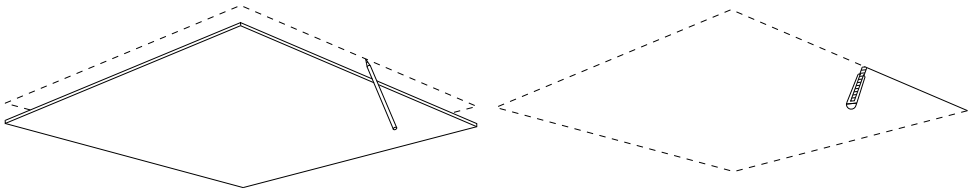

11H

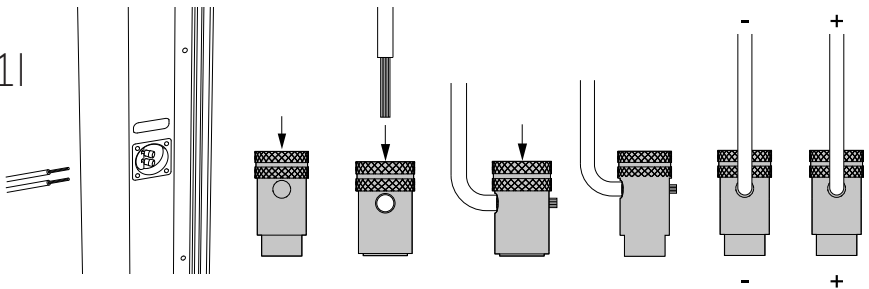

	<p>Previously, make sure that the cutting area is between the two uprights. For correct operation of the fixing system, maintain a distance of at least 4 cm between the lateral edge of the hole and the nearest upright.</p>
---	--

11I



	<p>Pay attention to the polarities of the terminals during connection. The connections must be made with the equipment turned off!</p>
--	--

11J

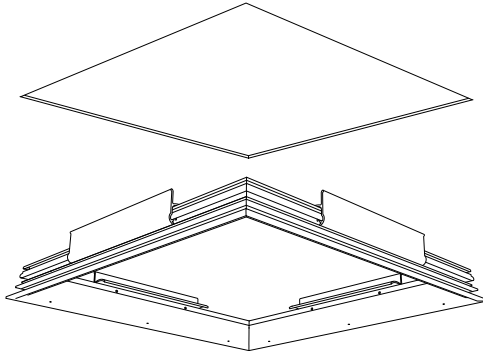

11K

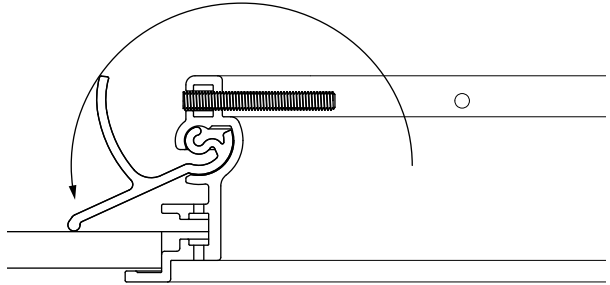
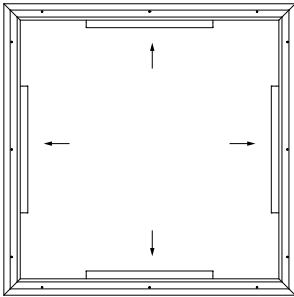

Remove the position lock rubbers.

11L

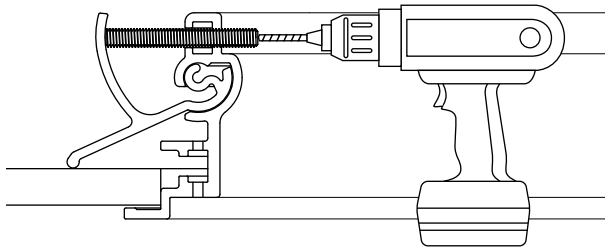
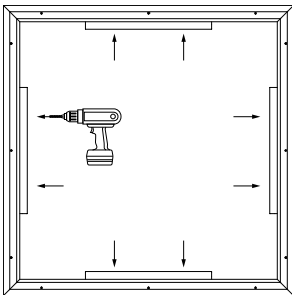

Tighten the locking screws fully home without force, to prevent damage to the locking system.

11M

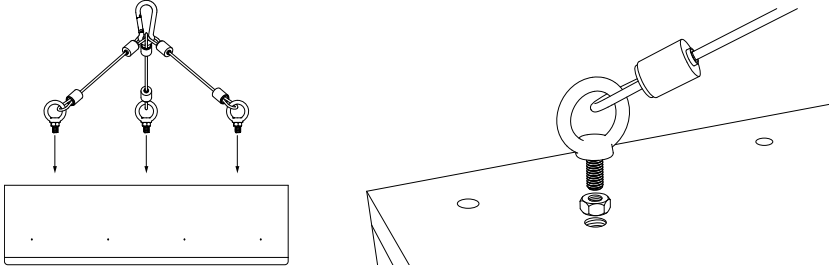

11N

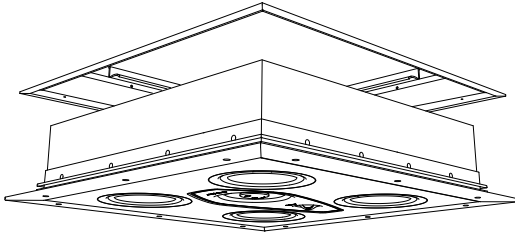

110

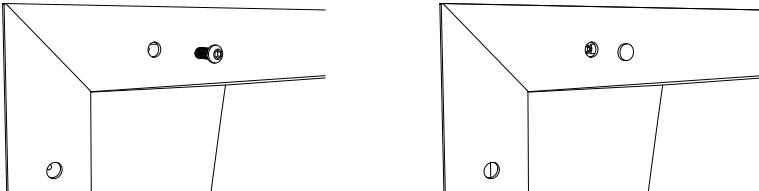

# 12A

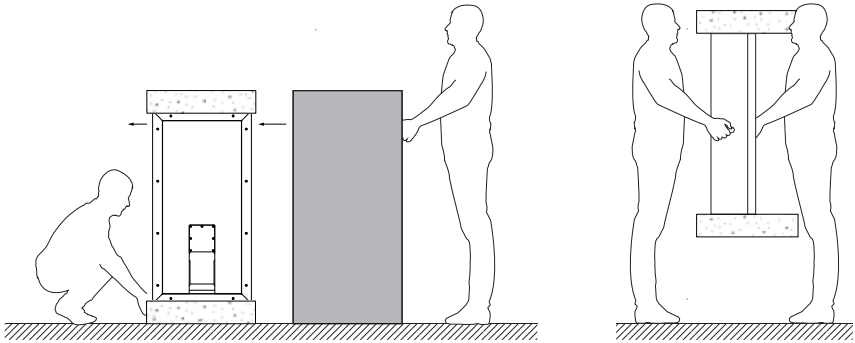
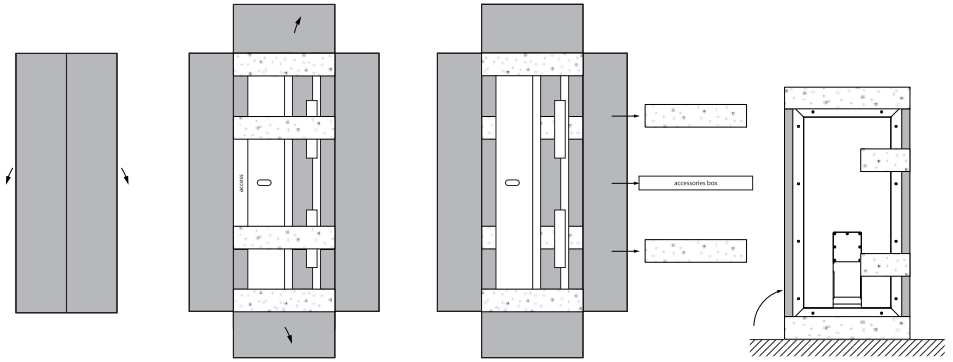

# 12B

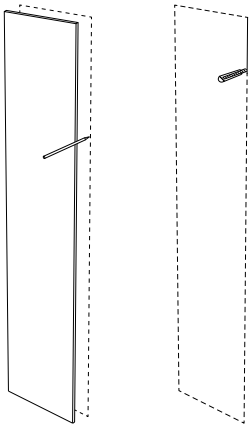



 Previously, make sure that the cutting area is between the two uprights!  
For correct operation of the fixing system, maintain a distance of at least 4 cm between the lateral edge of the hole and the nearest upright.

12C

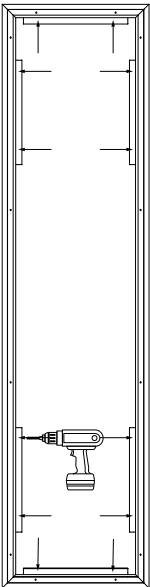

12D



 Tighten the locking screws fully home without force, to prevent damage to the locking system!

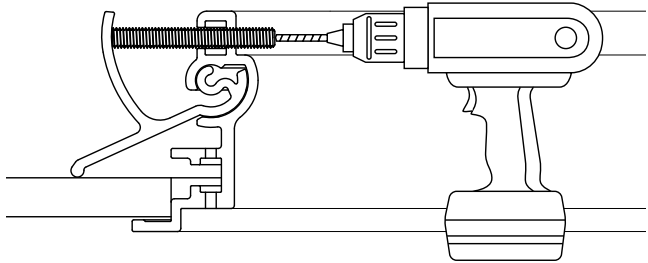

12E

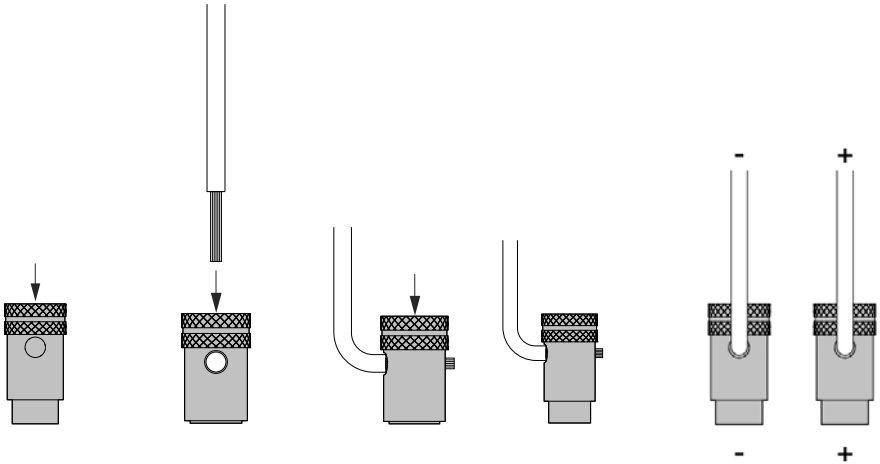
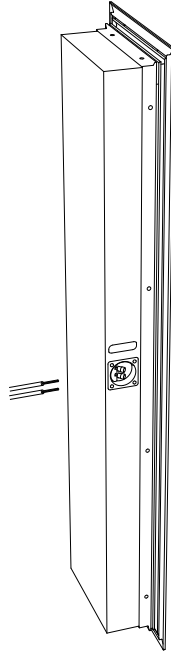

Pay attention to the polarities of the terminals during connection.  
The connections must be made with the equipment turned off!

12F

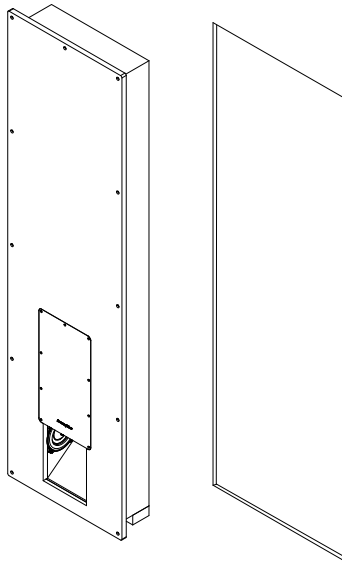

12G

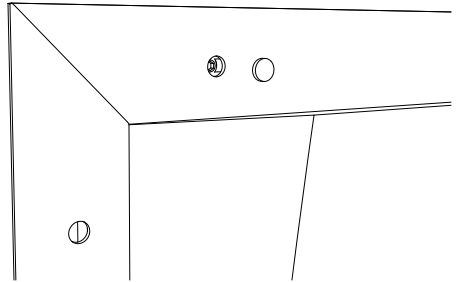
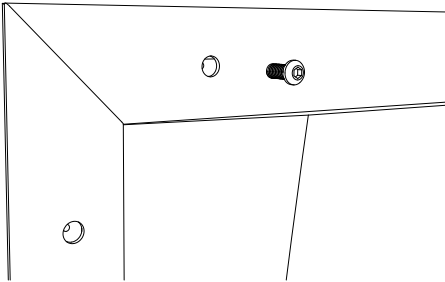

12H

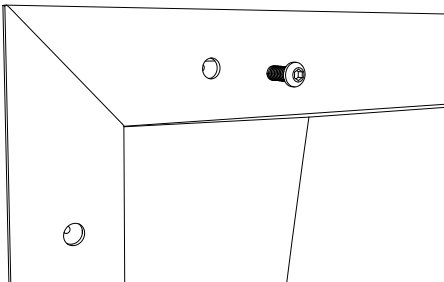

12I

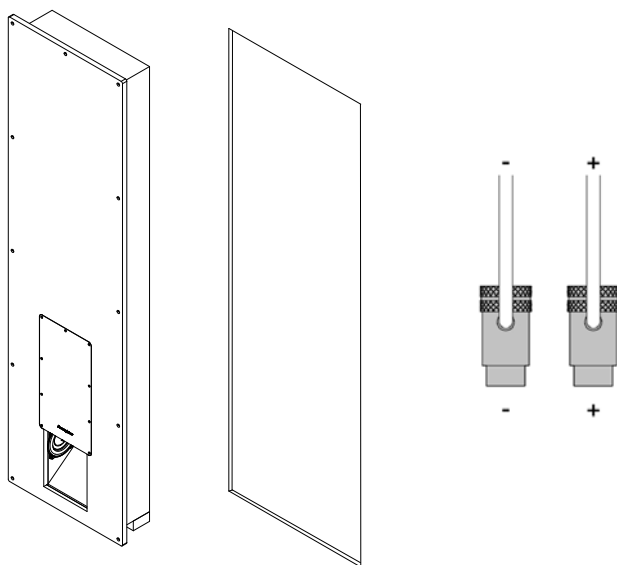

12J

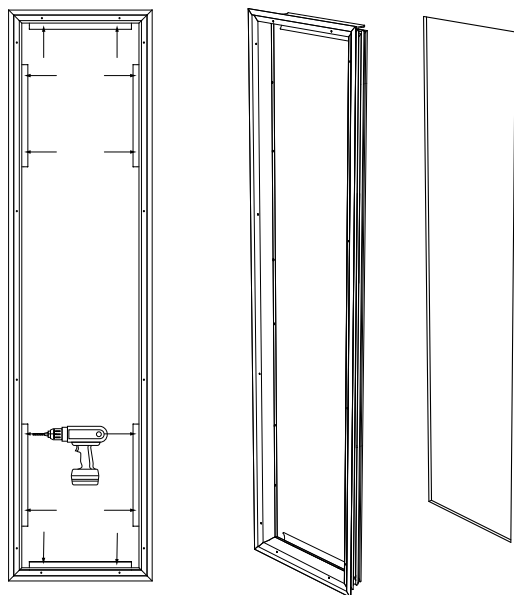

Perform the operation with the appliances off!

# 13A

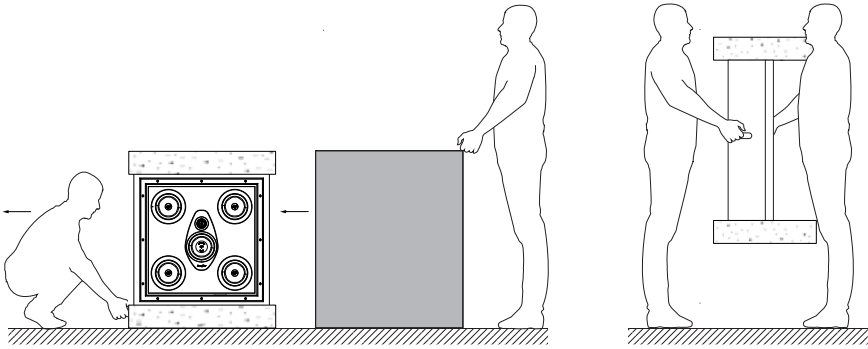
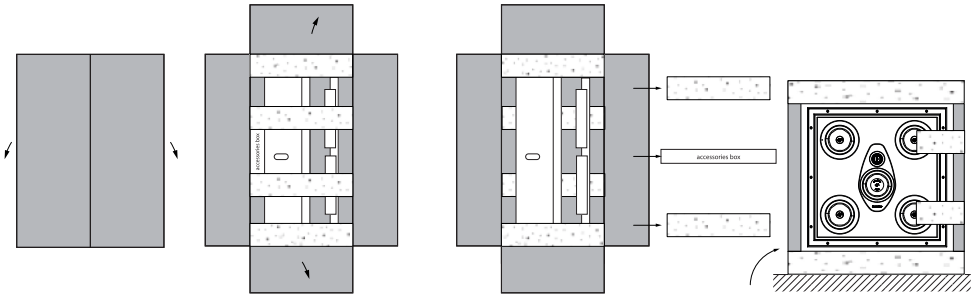

# 13B

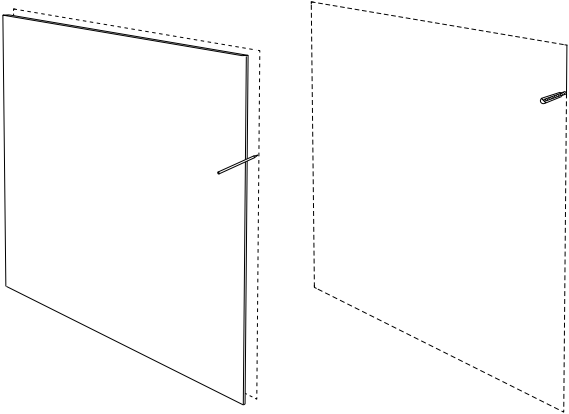

Previously, make sure that the cutting area is between the two uprights! For correct operation of the fixing system, maintain a distance of at least 4 cm between the lateral edge of the hole and the nearest upright.

13C

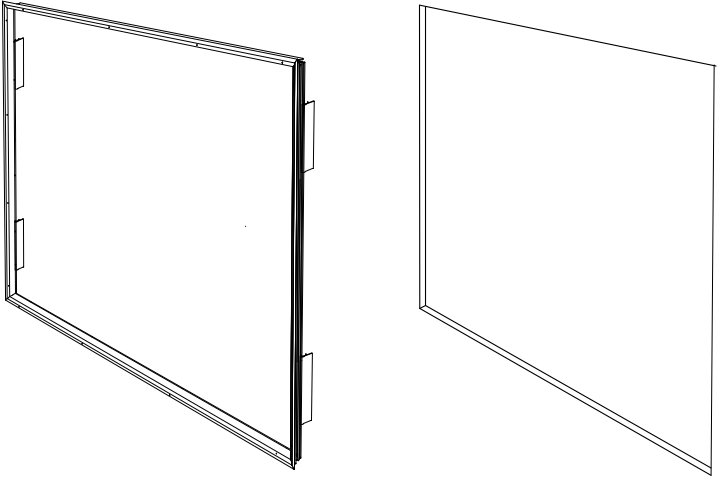

13D

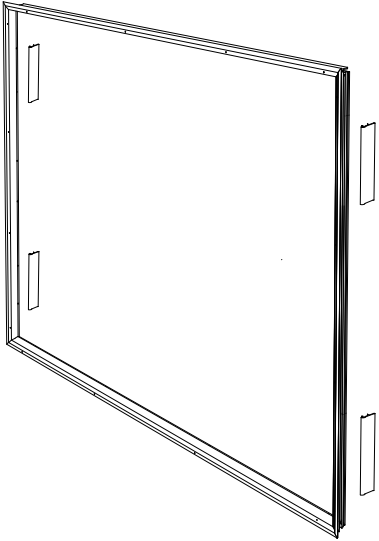

13E

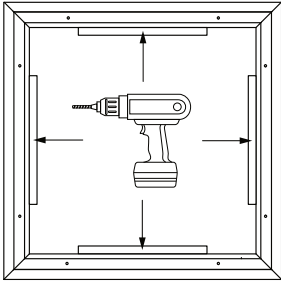

Tighten the locking screws fully home without force, to prevent damage to the locking system!

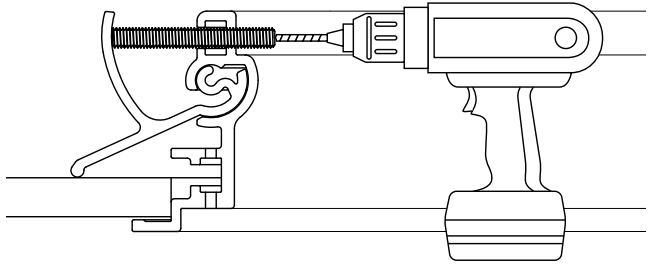

13F

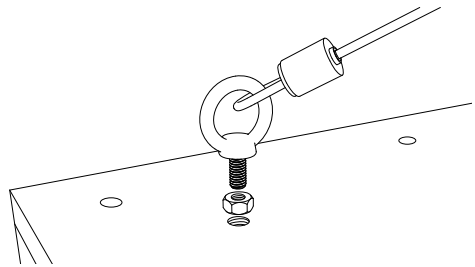
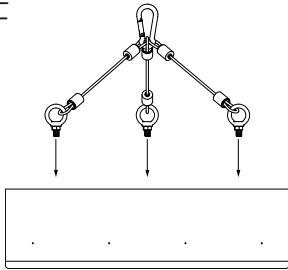

13G

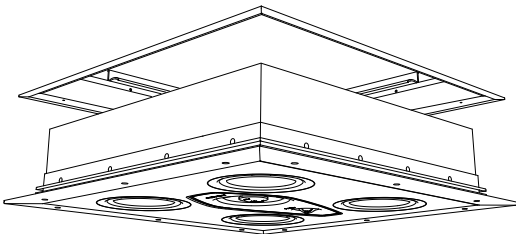

13H

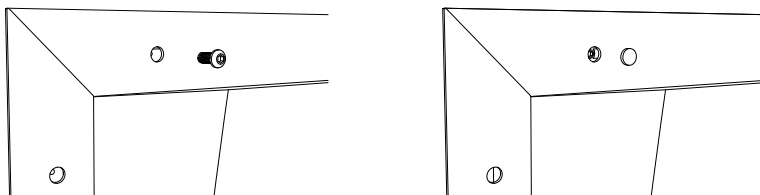

13I

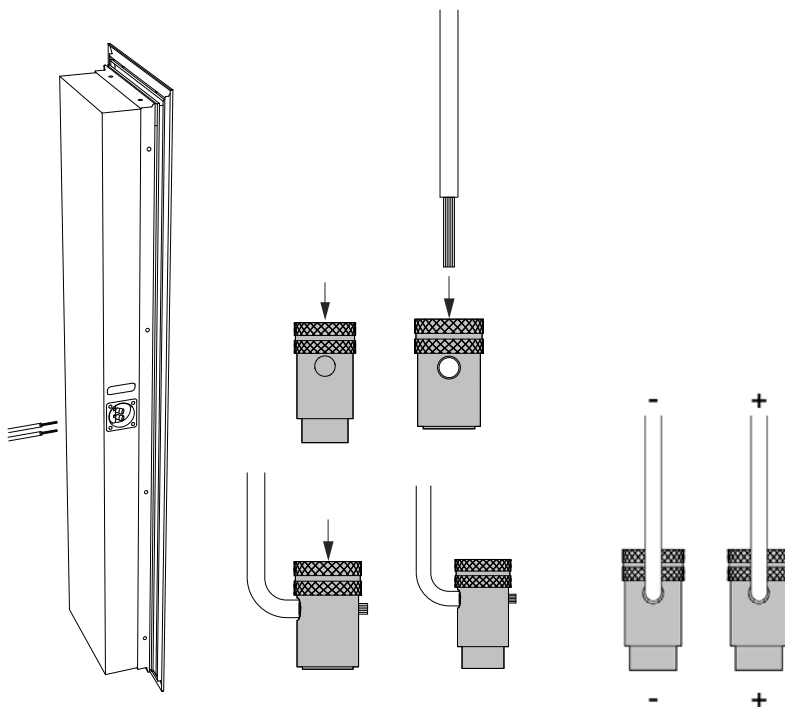

Pay attention to the polarities of the terminals during connection.  
The connections must be made with the equipment turned off!

13J

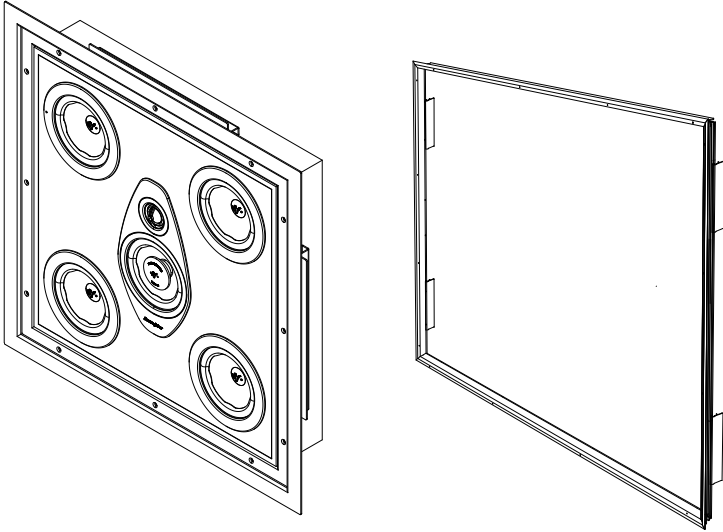

13K

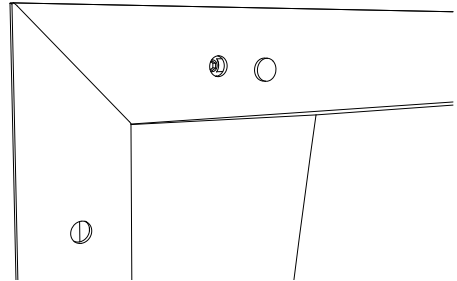
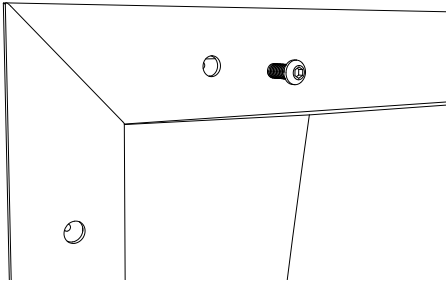

13L

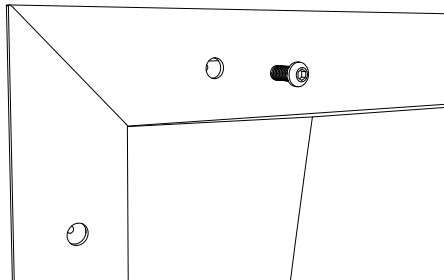

13M

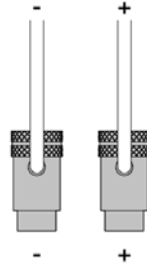
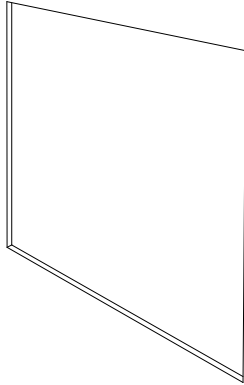
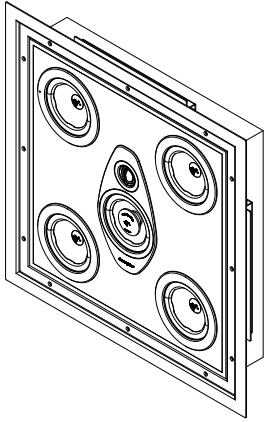

# 14A

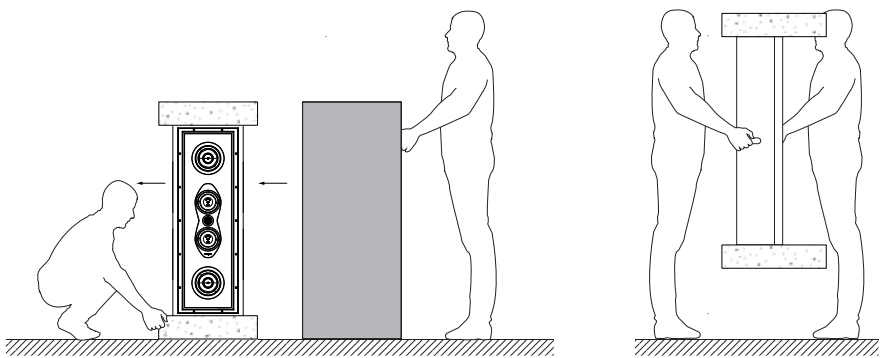
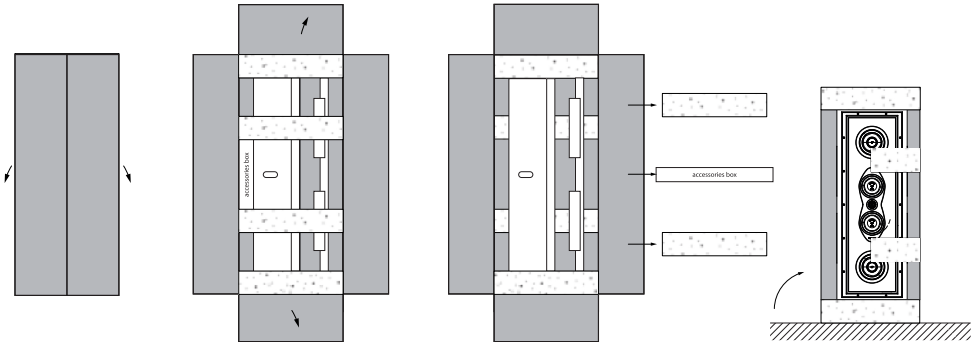

# 14B

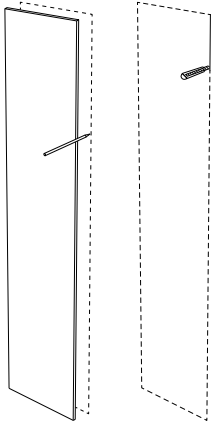

 Previously, make sure that the cutting area is between the two uprights!  
For correct operation of the fixing system, maintain a distance of at least 4 cm between the lateral edge of the hole and the nearest upright.

14C

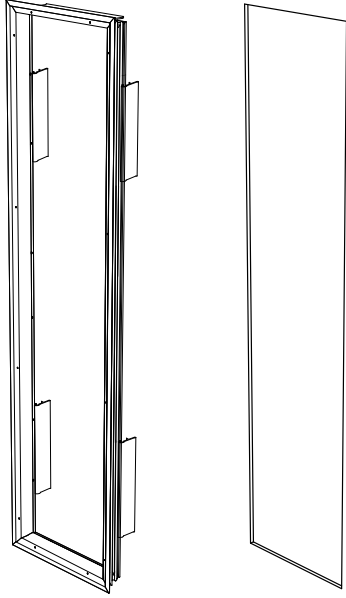

14D

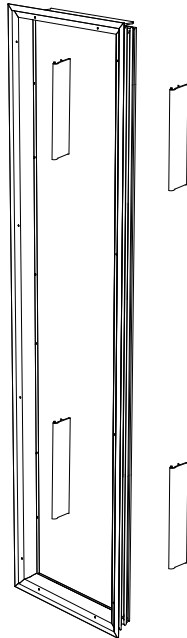

14E

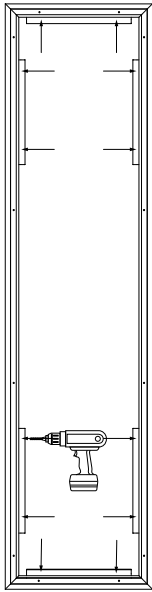

Tighten the locking screws fully home without force, to prevent damage to the locking system!

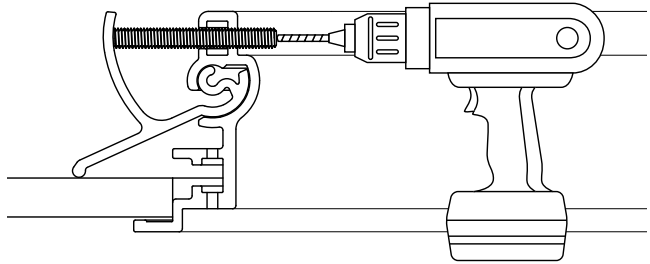

14F

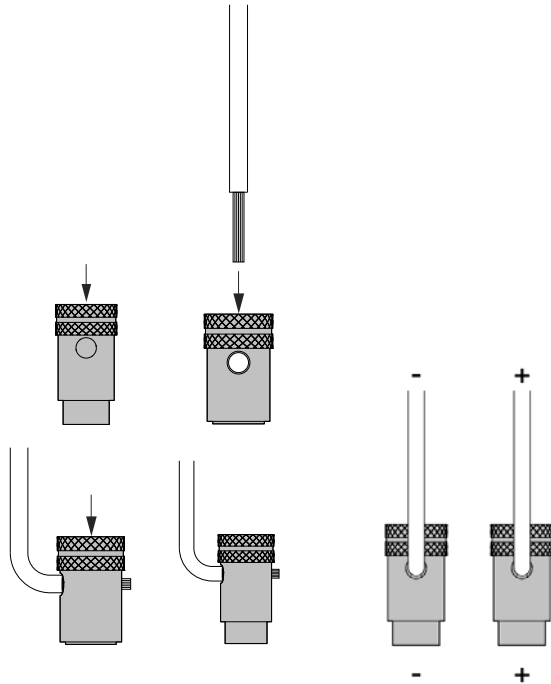
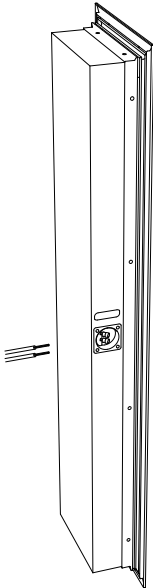

Pay attention to the polarities of the terminals during connection. The connections must be made with the equipment turned off!

14G

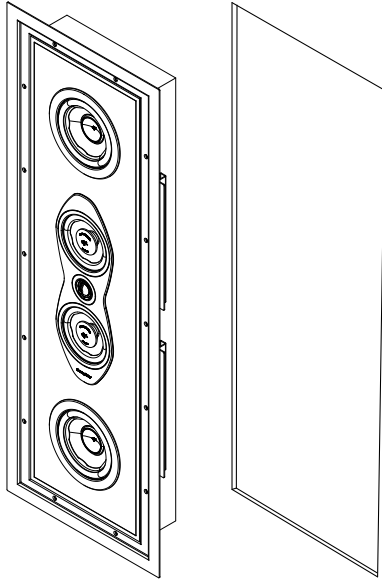

14H

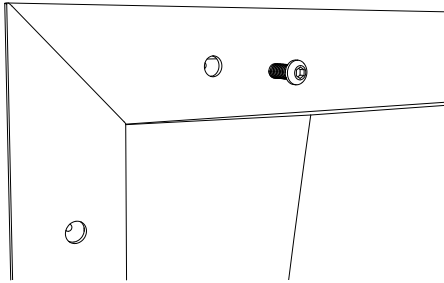

14I

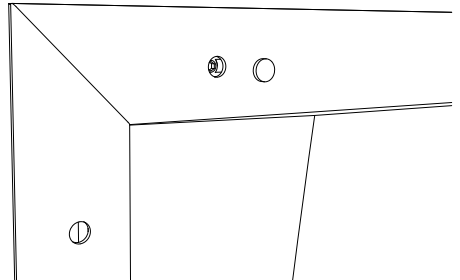
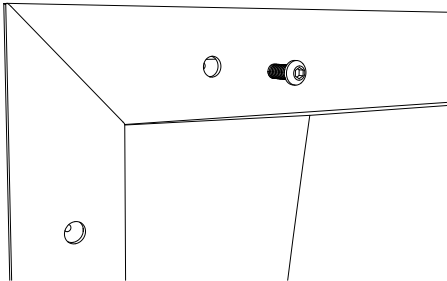

14J

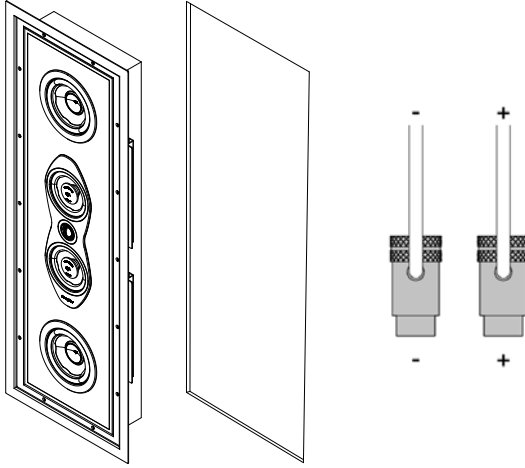

14K

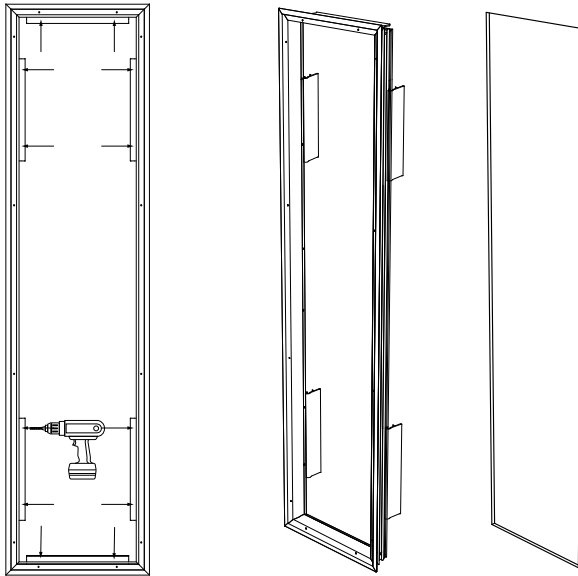

Perform the operation with the appliances off!

# 15. SPECIFICHE TECNICHE

## TECHNICAL SPECIFICATIONS

### SPÉCIFICATIONS TECHNIQUES

### TECHNISCHE SPEZIFIKATIONEN

#### 15.1.1

	ARENA 30	ARENA 30H	ARENA 20
Speaker type	4 way	4 way	3.5 way
Low frequency transducer	2 x 8 in	2 x 8 in	2 x 8 in
Mid/High frequency transducer	MD 2 x 6,25 in TW 38 mm Dome STW 19 mm	MD 2 x 6,25 in TW 38 mm Dome STW + 19 mm	MD 1 x 6,25 in TW 19 mm Dome
Maximum recommended power	600 W	600 W	400 W
Frequency response (-6dB on-axis)	40 Hz 32,200.0 Hz	40 Hz 32,200.0 Hz	55 Hz 31,500.0 Hz
Frequency Response (-3dB on-axis)	50 Hz 26,200.0 Hz	50 Hz 26,200.0 Hz	60 Hz 24,710.0 Hz
Sensitivity 2.83 Vrms@1m	94,0 dB	94,0 dB	92,0 dB
Nominal Impedance	4,0 Ω	4,0 Ω	4,0 Ω
Minimal impedance	2,9 Ω	2,9 Ω	3,6 Ω
Crossover frequencies	200 Hz / 2k Hz / 10k Hz	200 Hz / 2k Hz / 10k Hz	160 Hz / 220 Hz / 3100 Hz
Enclosure type	Closed Box	Closed Box	Closed Box
Mounting Depth	162 mm - 6,4 in	162 mm - 6,4 in	144 mm - 5,7 in
Weight	58,7 kg - 129,4 lb	58,7 kg - 129,4 lb	47,2 kg - 104,1 lb
Depth	167 mm - 6,6 in	167 mm - 6,6 in	150 mm - 5,9 in
Width	321 mm - 12,6 in	1,774 mm - 69,8 in	321 mm - 12,6 in
Height	1,774 mm - 69,8 in	321 mm - 12,6 in	1,577 mm - 62,1 in

# 15. SPECIFICHE TECNICHE

## TECHNICAL SPECIFICATIONS

### SPÉCIFICATIONS TECHNIQUES

### TECHNISCHE SPEZIFIKATIONEN

#### 15.1.2

	ARENA 10	ARENA S15	ARENA 5
Speaker type	3,0 way	Balanced Array SubWoofer	3,0 way
Low frequency transducer	WF 4 x 6,5 in	WF 4 x 6,5 in	WF 2 x 6,5 in
Mid/High frequency transducer	MD 1 x 6,25 in TW 1 x 19 mm	-	MD 2 x 5,25 in TW 1 x 1,1 in
Maximum recommended power	400 W	400 W	300 watts
Frequency response (-6dB on-axis)	36 Hz 31,585.0 Hz	29 Hz 180 Hz	56,6 Hz - 40000,0 Hz
Frequency Response (-3dB on-axis)	40 Hz 33,580.0 Hz	31,5 Hz 180 Hz	65,4 Hz - 40000,0 Hz
Sensitivity 2.83 Vrms@1m	88,5 dB	91,0 dB	90,6 dB
Nominal Impedance	4,0 Ω	4,0 Ω	4,0 Ω
Minimal impedance	3,5 Ω	3,5 Ω	3,6 Ω
Crossover frequencies	250 Hz / 2100 Hz	160 Hz / 220 Hz / 3100 Hz	375 Hz / 2700 Hz
Enclosure type	Closed Box	Patent Pending Acoustical Load	Sealed Box
Mounting Depth	150 mm - 5,9 in	202 mm - 7,9 in	100 mm - 3,9 in
Weight	25 kg - 55,1 lb	38,7 kg - 85,3 lb	24,0 kg - 52,9 lb
Depth	150 mm - 5,9 in	208 mm - 8,1 in	100 mm - 3,9 in
Width	590 mm - 23,2 in	432 mm - 17 in	300 mm - 11,8 in
Height	590 mm - 23,2 in	947 mm - 37,2 in	1058 mm - 61,6 in

# 15. SPECIFICHE TECNICHE

## TECHNICAL SPECIFICATIONS

### SPÉCIFICATIONS TECHNIQUES

### TECHNISCHE SPEZIFIKATIONEN

#### 15.1.3

	ARENA 2	ARENA 1	ARENA S10
Speaker type	3 way	3 way	SubWoofer
Low frequency transducer	WF 2 x 6,5 in	WF 4 x 5,25 in	WF 8 x 4,0 in
Mid/High frequency transducer	MD 1 x 5,25 in TW 1 x 1,1 in	MD 1 x 5,25 in TW 1 x 1,1 in	-
Maximum recommended power	280 watts	190 watts	250 watts
Frequency response (-6dB on-axis)	52,6 Hz - 40000,0 Hz	66,3 Hz - 40000,0 Hz	30,5 Hz - 100 Hz
Frequency Response (-3dB on-axis)	62,6 Hz - 40000,0 Hz	77,7 Hz - 40000,0 Hz	33 Hz - 100 Hz
Sensitivity 2.83 Vrms@1m	88,7 dB	89,5 dB	90,6 dB
Nominal Impedance	4,0 Ω	4,0 Ω	4,0 Ω
Minimal impedance	5,6 Ω	3,2 Ω	3,6 Ω
Crossover frequencies	400Hz / 3000Hz	450Hz / 3200Hz	-
Recommended Low Pass filter	-	-	Butterworth 12dB/oct @35Hz
Enclosure type	Sealed Box	Sealed Box	Sealed Box
Mounting Depth	100 mm - 3,9 in	100 mm - 3,9 in	115 mm - 4,5 in
Weight	21,0 kg - 46,3 lb	18,0 kg - 39,7 lb	25,0 kg - 55,1 lb
Depth	100 mm - 3,9 in	100 mm - 3,9 in	130 mm - 5,1 in
Width	300 mm - 11,8 in	525 mm - 20,7 in	360 mm - 14,2 in
Height	900 mm - 35,4 in	525 mm - 20,7 in	1486 mm - 58,5 in

## 16. CERTIFICAZIONI

### INFORMAZIONI PER LA TUTELA AMBIENTALE

Smaltimento delle apparecchiature elettriche ed elettroniche

[Direttiva 2012/19/UE (RAEE)]

Il simbolo del cestino barrato riportato sull'apparecchio indica che il prodotto, alla fine della propria vita utile, deve essere trattato separatamente dai rifiuti domestici. L'utente è responsabile del conferimento dell'apparecchio, a fine vita, alle appropriate strutture di raccolta. L'adeguata raccolta differenziata per l'avvio successivo dell'apparecchio dismesso al riciclaggio, al trattamento e allo smaltimento ambientalmente compatibile, contribuisce ad evitare possibili effetti negativi sull'ambiente e sulla salute e favorisce il riciclo dei materiali di cui è composto il prodotto. Per informazioni più dettagliate inerenti i sistemi di raccolta disponibili, rivolgersi al servizio locale di smaltimento rifiuti, o al negozio / rivenditore in cui è stato effettuato l'acquisto.

### DICHIARAZIONE CE/UE DI CONFORMITÀ

Sonus faber Srl con sede legale in Via Antonio Meucci, 10 - 36057 Arcugnano (VI) Italia, dichiara sotto la propria e unica responsabilità che la linea di prodotti cui questa dichiarazione si riferisce sono stati progettati e costruiti in conformità alle seguenti direttive e regolamenti:

Direttiva UE 2015/863 (RoHS 3) - Restrizione dell'uso di determinate sostanze pericolose nelle apparecchiature elettriche ed elettroniche.

Regolamento 2006/1907/CE (REACH) - Registrazione, valutazione, autorizzazione e restrizione delle sostanze chimiche.

Regolamento (UE) 2023/988 - Sicurezza generale dei prodotti.

CARB (California Air Resources Board) ATCM 93120 phase 2 – Impiego di materiali a base di legno con limiti nell'emissione di formaldeide.

e sono stati sottoposti a test in accordo con le seguenti normative:

CEI EN 62368-1 - Apparecchiature audio/video, per la tecnologia dell'informazione e delle comunicazioni. Parte 1: Requisiti di sicurezza.

Arcugnano, Aprile 2026  
COO - Simone Farinello

# 16. CERTIFICATIONS

## ENVIRONMENTAL INFORMATION

Waste of electrical and electronic equipment

[Directive 2012/19/EU (WEEE)]

The crossed-out waste bin symbol shown on the equipment indicates that the product must be disposed of separately from household waste at the end of its service life. The user is responsible for bringing the equipment to an appropriate waste collection facility at the end of its service life. The separate disposal of the decommissioned equipment for recycling, treatment and disposal in compliance with the current environmental protection regulations will help prevent potential negative consequences for the environment and human health and will allow for the recycling of the materials and components of which the product is comprised. For more detailed information regarding the collection systems available in your area, please contact your local waste disposal service or the shop/dealer where you purchased the product.

## DECLARATION CE/UE OF CONFORMITY

Sonus faber Srl with headquarter in Via Antonio Meucci, 10 - 36057 Arcugnano (VI) Italy, declares under its sole responsibility that the collection of products to which this declaration relates complies with the following directives and regulations:

Directive UE 2015/863 (RoHS 3) - Restriction of the use of certain hazardous substances in electrical and electronic equipment.

Regulation 2006/1907/CE (REACH) - Registration, evaluation, authorization and restriction of chemical substances.

Regulation (UE) 2023/988 - General Product Safety.

CARB (California Air Resources Board) ATCM 93120 phase 2 – Use of wood-based materials with limits on formaldehyde emission.

and have been tested in accordance with the following regulations:

CEI EN 62368-1 - Audio/video equipment, for information and communications technology. Part 1: Security requirements.

## DECLARATION UK OF CONFORMITY

Sonus faber SpA with headquarter in Via Antonio Meucci, 10 - 36057 Arcugnano (VI) Italy, declares under its sole responsibility that the collection of products to which this declaration relates complies with the following directives and regulations:

Directive UE 2015/863 (RoHS 3) – Restriction of the use of certain hazardous substances in electrical and electronic equipment.

Regulation 2006/1907/CE (REACH) - Registration, evaluation, authorization and restriction of chemical substances.

Regulation (UE) 2023/988 - General Product Safety.

and have been tested in accordance with the following regulations:

BS EN 62368-1: Audio/video equipment, for information and communications technology. Part 1: Security requirements.

Arcugnano, April 2026  
COO - Simone Farinello

## 16. ATTESTATIONS

### INFORMATIONS POUR LA PROTECTION DE L'ENVIRONNEMENT

Élimination des appareils électriques et électroniques

[Directive 2012/19/UE (DEEE)]

Le symbole de la poubelle barrée présent sur l'appareil indique que le produit, en fin de vie utile, doit être traité séparément des déchets domestiques. L'utilisateur est responsable de la remise de l'appareil, en fin de vie, aux structures de récolte appropriées. Le tri sélectif approprié pour le lancement successif de l'appareil remis au recyclage, au traitement et à l'élimination compatible avec l'pièce permet d'éviter des effets négatifs possibles sur la pièce et sur la santé et favorise le recyclage des matériaux dont est composé le produit. Pour plus d'informations relatives aux systèmes de récolte disponibles, s'adresser au service local d'élimination des déchets, ou au revendeur / magasin où a été effectué l'achat.

### DECLARATION CE/UE DE CONFORMITÉ

Sonus faber Srl dont le siège social est sis au Via Antonio Meucci, 10 - 36057 Arcugnano (VI) Italy, déclare, sous sa seule responsabilité, que la collection de produits à laquelle se rapporte cette déclaration est conforme aux directives et réglementations suivantes:

Directive UE 2015/863 (RoHS 3) - Restriction de l'utilisation de certaines substances dangereuses dans les équipements électriques et électroniques.

Réglementation 2006/1907/CE (REACH) - Enregistrement, évaluation, autorisation et restriction des substances chimiques.

Réglementation (UE) 2023/988 - Sécurité générale des produits.

CARB (California Air Resources Board) ATCM 93120 phase 2 – Utilisation de matériaux à base de bois avec limitation des émissions de formaldéhyde.

et ont été testés conformément aux réglementations suivantes:

NF EN 62368-1 - Équipements audio/vidéo pour les technologies de l'information et des communications. Partie 1: Exigences de sécurité.

Arcugnano, Avril 2026

COO - Simone Farinello

# 16. ZERTIFIZIERUNGEN

## INFORMATIONEN ZUM UMWELTSCHUTZ

Entsorgung von elektrischen und elektronischen Altgeräten

[Richtlinien 2012/19/EU (WEEE)]

Das Symbol mit der durchgestrichenen Mülltonne auf dem Produkt bedeutet, dass das Altgerät separat vom normalen Hausmüll entsorgt werden muss. Das Altgerät muss vom Nutzer einem entsprechenden Entsorgungszentrum zugeführt werden. Eine korrekte Mülltrennung des Altgeräts ist erforderlich, um es umweltgerecht entsorgen und recyceln zu können. Auf diese Weise leisten Sie einen positiven Umweltbeitrag und fördern das Recycling der Materialien, aus denen das Produkt gebaut wurde. Detaillierte Informationen zu den Entsorgungssystemen erhalten Sie beim örtlichen Müll- und Entsorgungsamts oder bei Ihrem Händler, bei dem Sie das Gerät erworben haben.

## ERKLÄRUNG CE/JE DER ÜBEREINSTIMMUNG

Sonus faber Srl mit Hauptsitz in Via Antonio Meucci, 10 – 36057 Arcugnano (VI), Italien, erklärt in alleiniger Verantwortung, dass die Produktkollektion, auf die sich diese Erklärung bezieht, den folgenden Richtlinien und Vorschriften entspricht:

Richtlinie UE 2015/863 (RoHS 3) - Beschränkung der Verwendung bestimmter gefährlicher Stoffe in Elektro- und Elektronikgeräten.

Verordnung 2006/1907/CE (REACH) - Registrierung, Bewertung, Zulassung und Beschränkung chemischer Stoffe.

Verordnung (UE) 2023/988 - Allgemeine Produktsicherheit.

CARB (California Air Resources Board) ATCM 93120 phase 2 – Verwendung von Holzwerkstoffen mit Begrenzung der Formaldehydemission.

und wurden gemäß den folgenden Vorschriften geprüft:

DIN EN 62368-1 - Audio-/Videogeräte für die Informations- und Kommunikationstechnik. Teil 1: Sicherheitsanforderungen.

Arcugnano, April 2026

COO - Simone Farinello



**Sonus faber S.r.l.**  
Via Meucci, 10 - 36057 Arcugnano (VI) - Italy  
Tel. +39 0444 288788 - fax +39 0444 288722  
[info@sonusfaber.com](mailto:info@sonusfaber.com)

© COPYRIGHT 2026  
World copyright  
reserved



Sonus faber reserves the right to change any technical and/or aesthetical feature of its products at any time without any previous notice



