

VERWERKINGSVOORSCHRIFTEN PROCESSING INSTRUCTIONS

OBI 800 PRO (WOOD)

- > VLOER-, PLAFOND- EN GEVELPROFIELEN, HOUT (MDF + TOPLAAG)
- > FLOOR, CEILING, AND FAÇADE PROFILES, WOOD (MDF + TOP LAYER)

1

NL Als er een deur in de wand komt, dienen de maat en locatie van het kozijn eerst op de juiste plek gemarkeerd te worden met de vullat (meegeleverd in de deurkozijnkit).

EN If a door is to be placed in the wall, the size and location of the frame must first be marked in the correct place with the wood strip (included in the door frame kit).



2

NL Maatvoering bepalen van de positie van het later te plaatsen deurkozijn. Voor instructies zie handleiding OBI 800 deurkozijn.

EN Determine the positioning dimensions for the door frame to be installed later. For instructions, see the OBI 800 door frame manual.

Hier dient u de maten over te nemen van de meegeleverde tekening van uw project.

Here you must take the measurements from the drawing provided with your project.

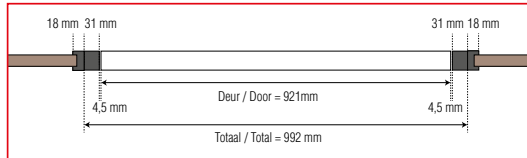

$18 + 600 + 600 + 600 + 18 =$ **Buitenzijde Kozijnstijl / Bovenprofiel**
 $18 + 600 + 600 + 600 + 18 =$ **Outside Frame style / Top profile**

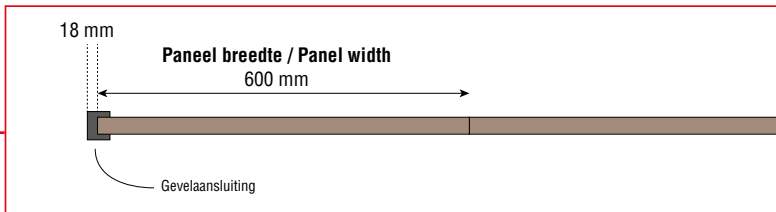
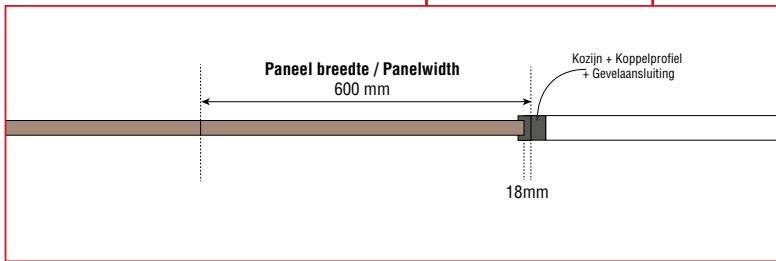
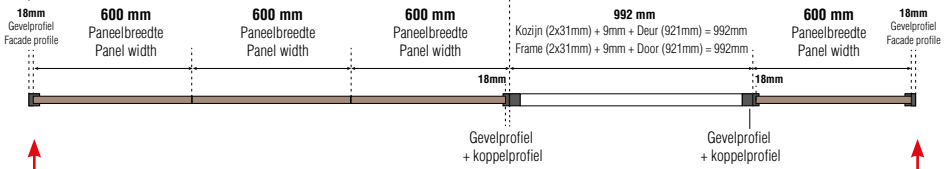

3

NL Vervolgens kunnen alle profielen op maat gezaagd worden. Dit doen we met een aluminium afkortzaag. Het plafondprofiel is gelijk aan het vloerprofiel.

EN Next, all profiles can be cut to size using an aluminum cross-cut saw. The ceiling profile is identical to the floor profile.

- > Plafondprofiel met contra (4000mm)
- > Ceiling profile with counter (4000mm)

- > Vloerprofiel met contra (4000mm)
- > Gevelprofiel met contra (3000mm)
- > Floor profile with counter (4000mm)
- > Façade profile with counter (3000mm)

- > Hoeken dienen in verstek gezaagd te worden.
- > Corners must be miter cut.

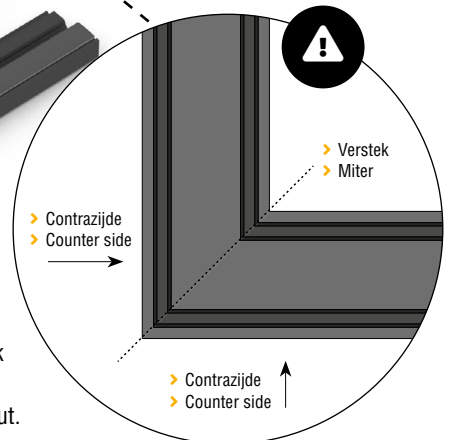

4

NL Voor plaatsing eerst 2
foambanden aanbrengen
op de plafond-, vloer-,
en gevelprofielen.

EN Before installation first
attach 2 foam tapes to
the ceiling, floor and
façade profiles.

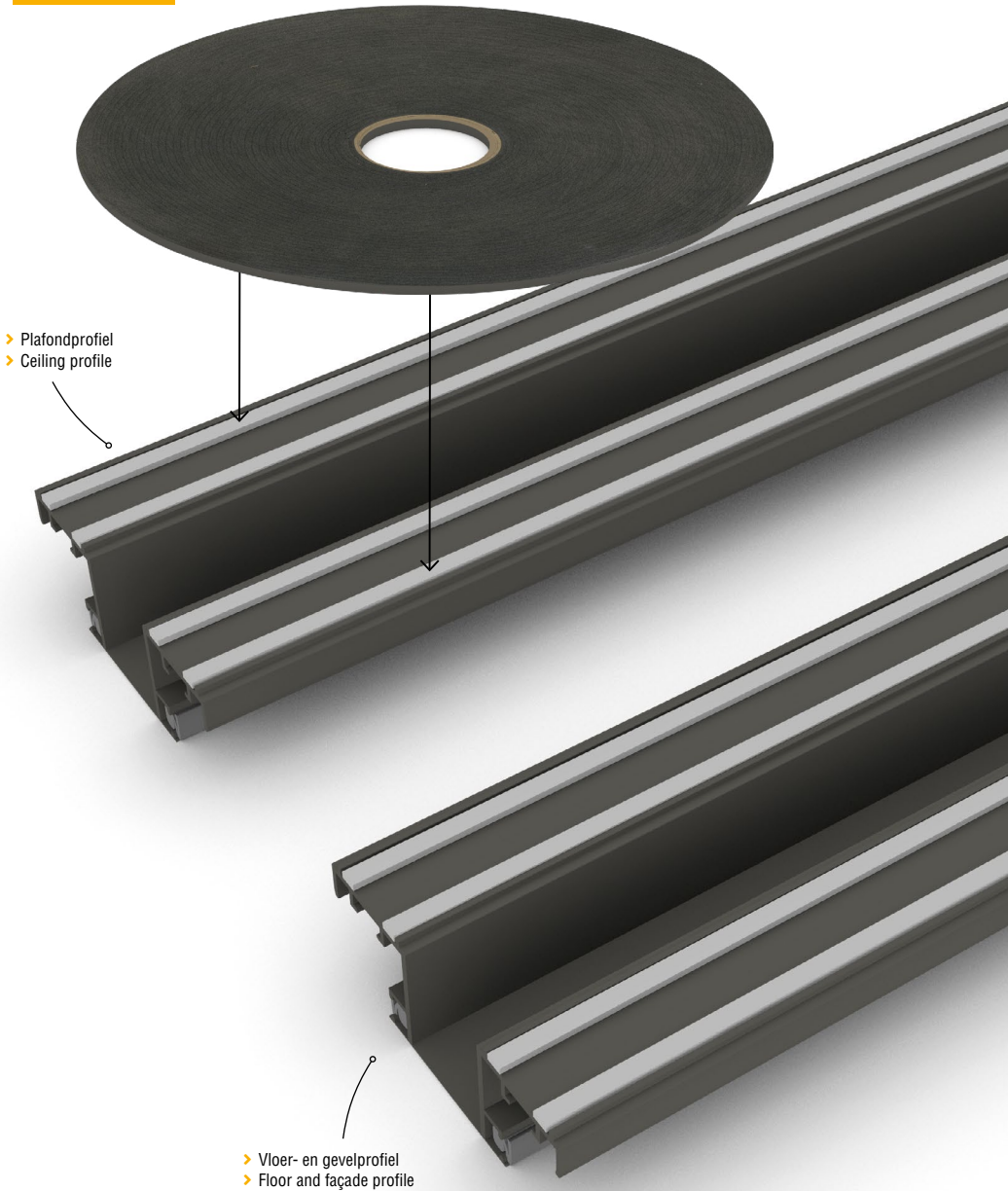

5

> Plafondprofiel
> Ceiling profile

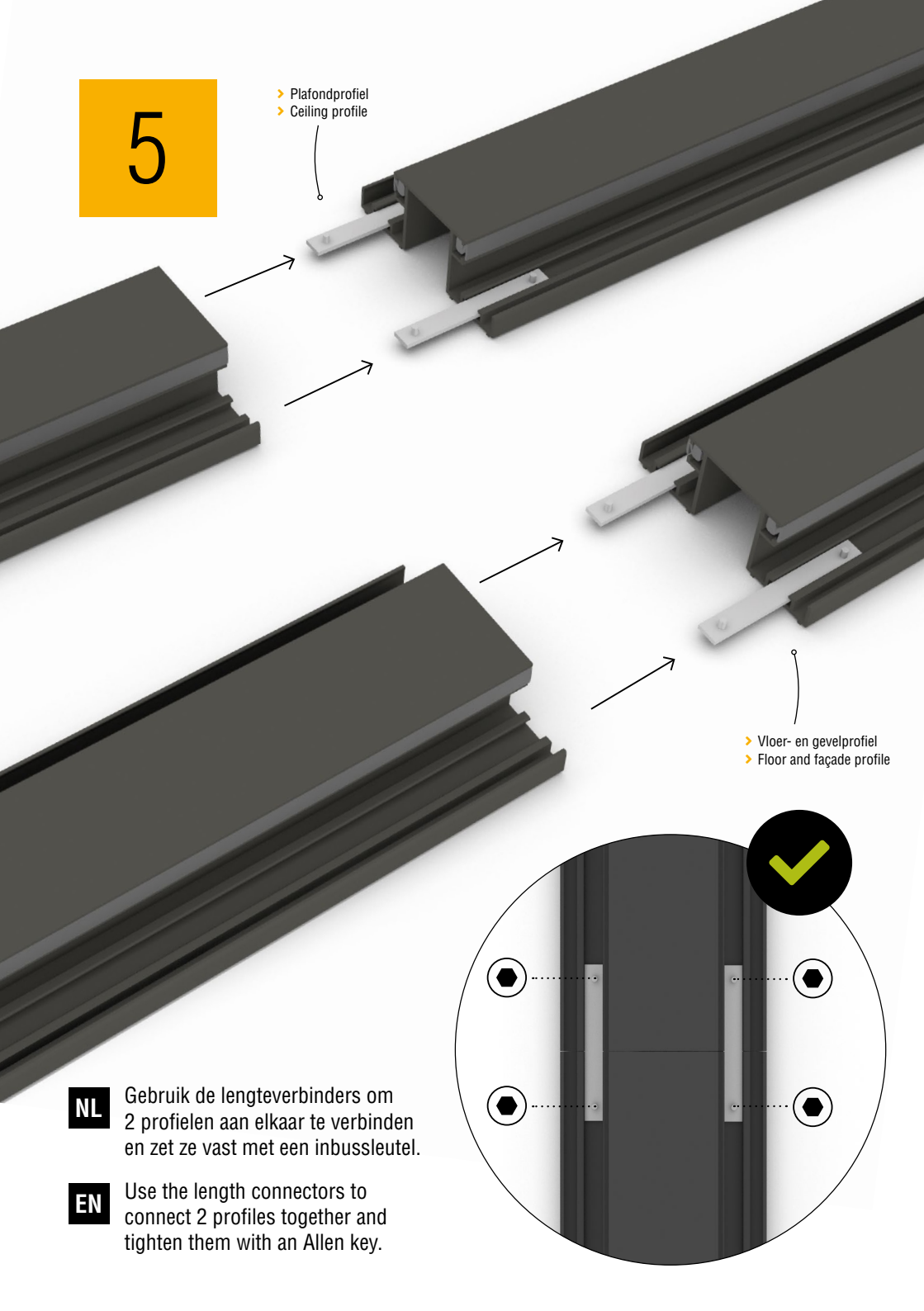

> Vloer- en gevelprofiel
> Floor and façade profile

NL

Gebruik de lengteverbinders om 2 profielen aan elkaar te verbinden en zet ze vast met een inbussleutel.

EN

Use the length connectors to connect 2 profiles together and tighten them with an Allen key.

6

NL Plaats éérst het gevelprofiel voordat je het plafond- en vloerprofiel plaatst.

EN First, install the façade profile before installing the ceiling and floor profiles.

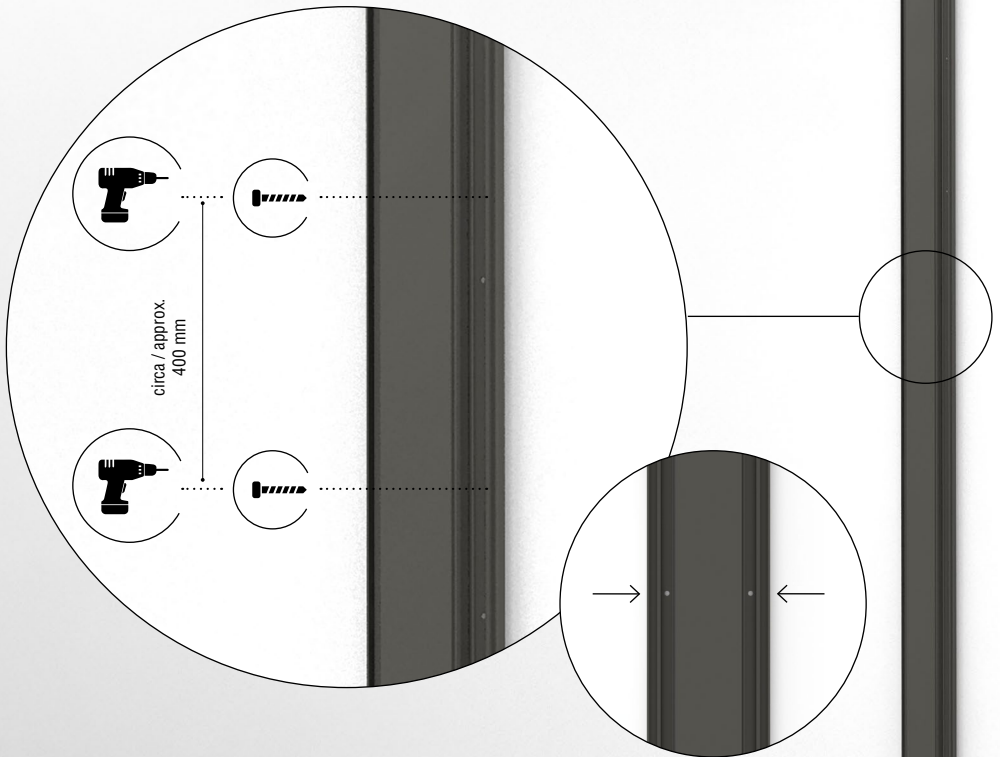

7

NL

Vervolgens monteren we het plafondprofiel

EN

Next we install the ceiling profile.

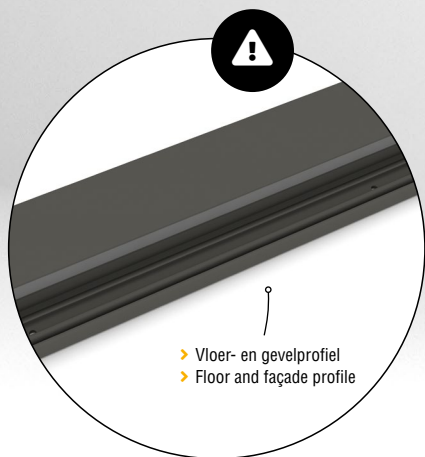
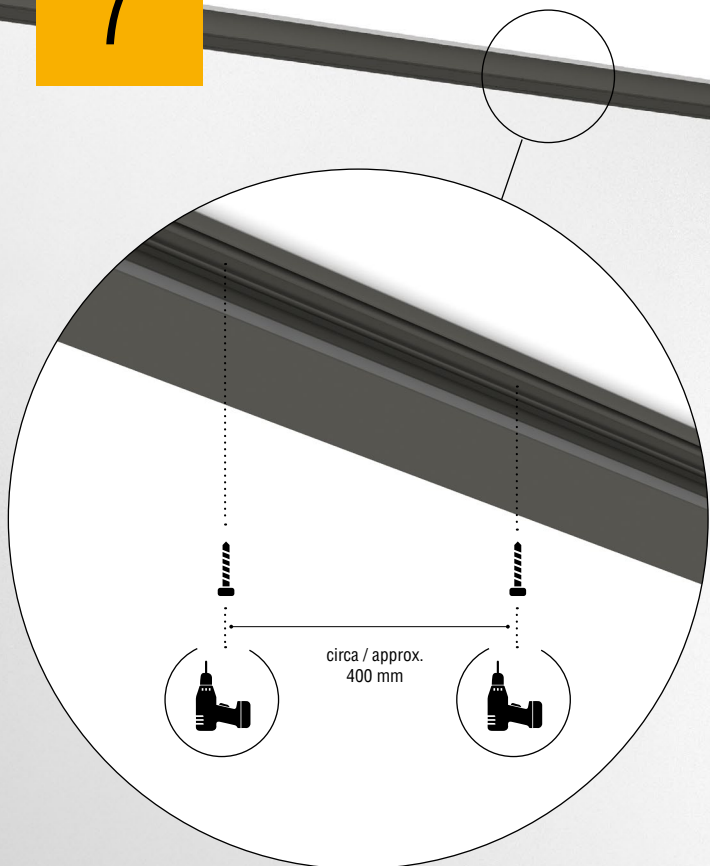

NL

⚠ Let op:

Voordat u het vloer- en plafondprofiel plaatst, plaatst u eerst (indien van toepassing) het deurkozijn. Zie ook hiervoor stap 8 en 9 en de separate handleiding OBI 800 deurkozijn.

EN

⚠ Attention:

Before installing the floor and ceiling profiles, first install the door frame (if applicable). See also steps 8 and 9 and the separate OBI 800 door frame manual.

8

NL Als de profielen (plafond en gevel) zijn geplaatst kan er, indien van toepassing, gestart worden met de plaatsing van het deurkozijn. Voor instructies zie handleiding OBI 800 deurkozijn en stap 1 en 2 van deze handleiding.

EN When the profiles (ceiling and façade) have been placed, installation of the door frame can be started, if applicable. For instructions, see the OBI 800 door frame manual and steps 1 and 2 of this manual.



9

NL Tegen het deurkozijn plaatsen we een koppelplaat. Tegen de koppelplaat komt vervolgens een gevelprofiel. Het geheel schroeven we vervolgens op 3 plaatsen vast.

EN We place a connection plate against the door frame. A façade profile is then attached to the connection plate. The whole assembly is then fastened in three places.

- > Foam band op koppelplaat
- > Foam tape on connection plate

- > Deurkozijn
- > Door frame

- > Koppelplaat
- > Connection plate

- > Foam band (op koppelplaat)
- > Foam tape (on connection plate)

- > Gevelprofiel
- > Façade profile

2x

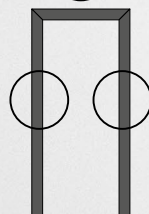

3x



10

NL Als laatst kunnen ook de vloerprofielen gemonteerd worden.

EN Finally, the floor profiles can also be installed.

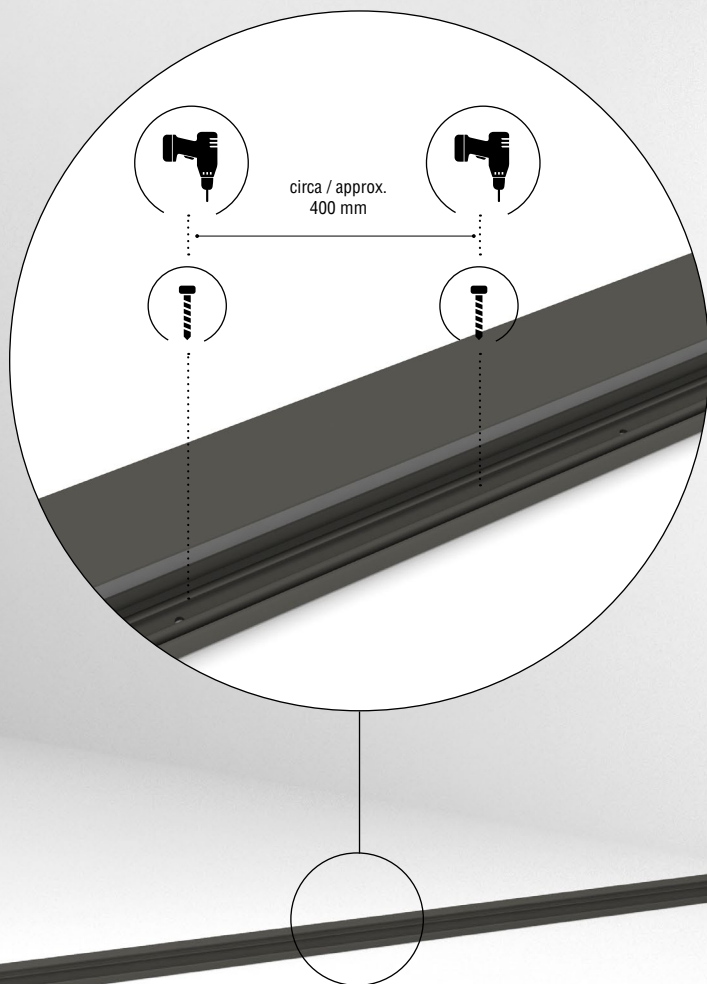

11

NL Leg om de 300 mm een vulblokje van 1, 2 of 3 mm in het vloerprofiel. De dikte is afhankelijk van het waterpas stellen van het desbetreffende paneel.

EN Place a shim of 1, 2 or 3 mm in the floor profile every 300 mm. The thickness depends on the leveling of the relevant panel.

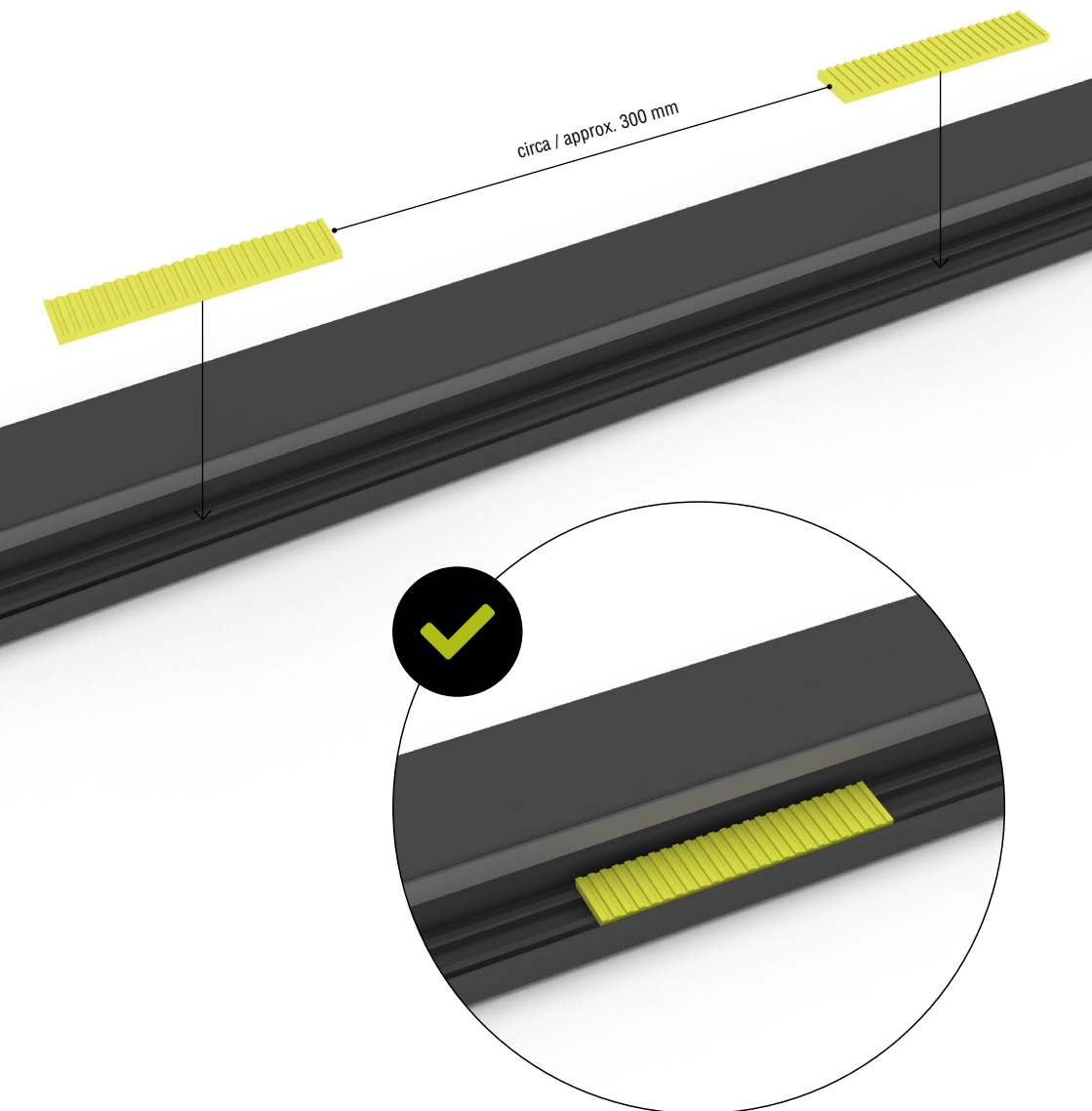

12

NL Controleer met een waterpas of de vulblokjes waterpas liggen.

EN Check whether the shims are level with a spirit level.

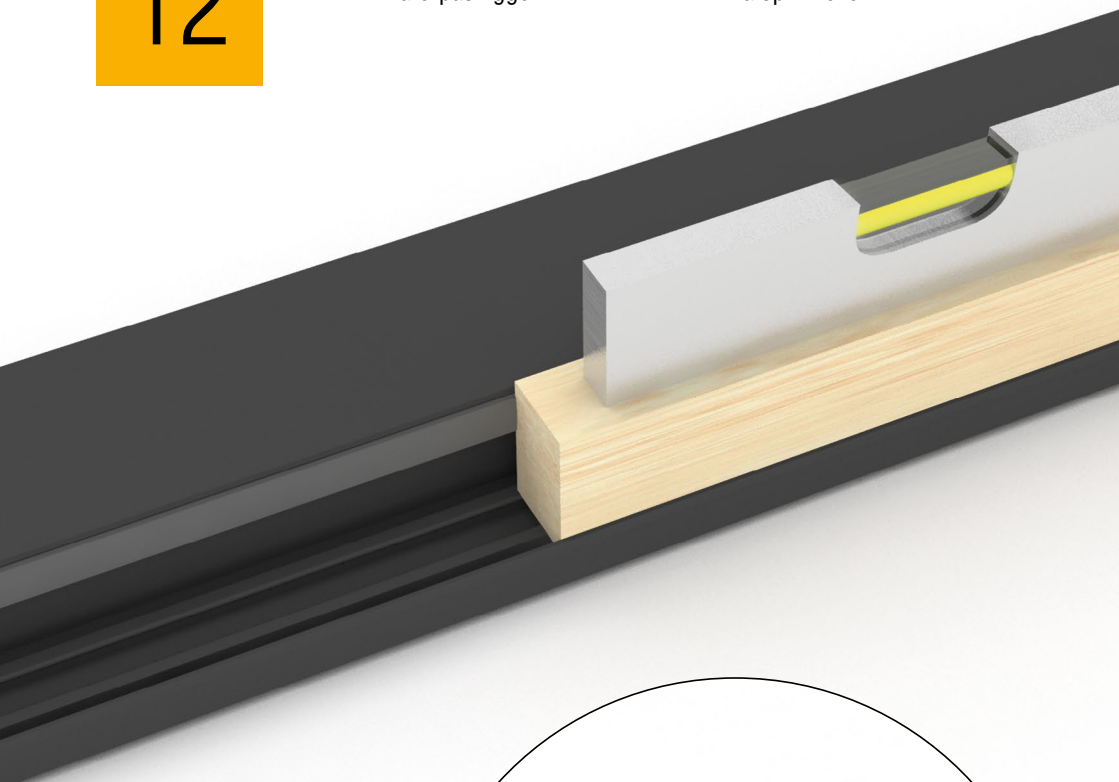

NL **Niet waterpas?**
Met de verschillende diktes van de vulblokjes kan het geheel alsnog waterpas gemaakt worden.

EN **Not level?**
Use the shims, which vary in thickness, to level it out.

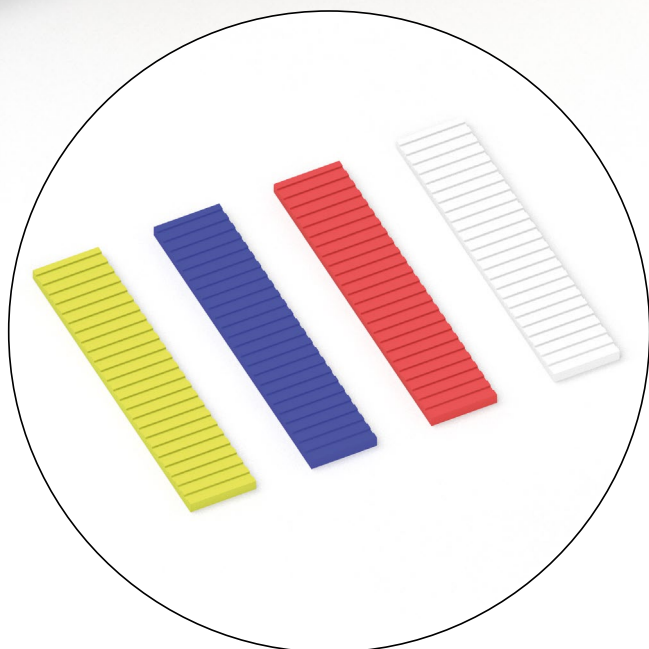

13

NL Plaats het eerste houten wand paneel.

EN Place the first wooden wall panel.

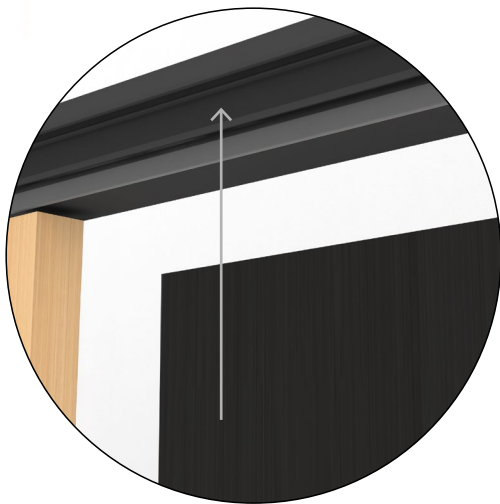

14

NL

Plaats de meegeleverde regellat in het midden van waar twee panelen samen komen.

EN

Place the supplied wooden battens in the middle where two panels meet.

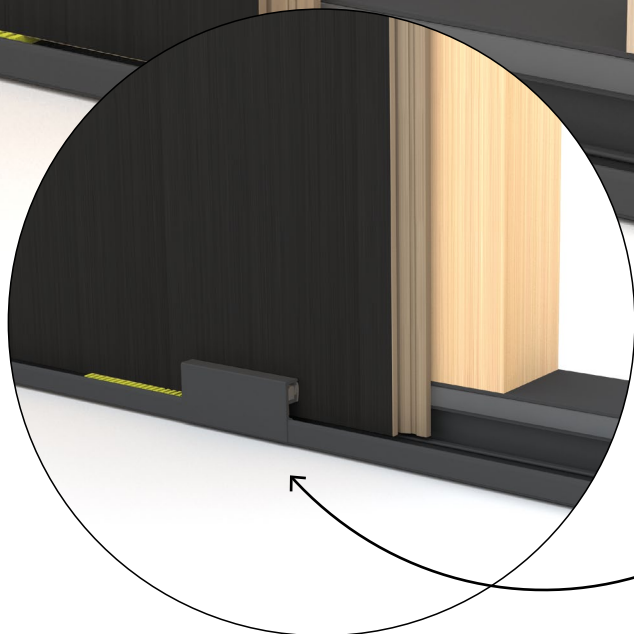

➤ **Tip!** Gebruik kleine stukjes contra profiel in het vloeren plafondprofiel om het geheel tijdelijk te verbinden

➤ **Tip!** Use small pieces of counter profile in the floor and ceiling profile to temporarily connect everything.

15

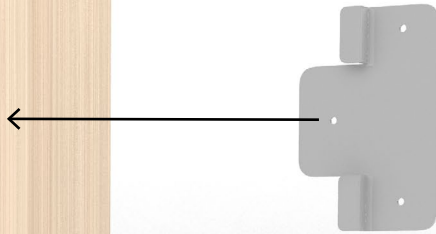

NL Het regelwerk en de panelen bevestigen we doormiddel van de meegeleverde koppelstukken.

EN We fasten the panels and the framework using the supplied connectors.

NL Schroef de koppelstukken aan het regelwerk met speciaal meegeleverde schroeven.

EN Screw the connectors onto the framework using the specially supplied screws.

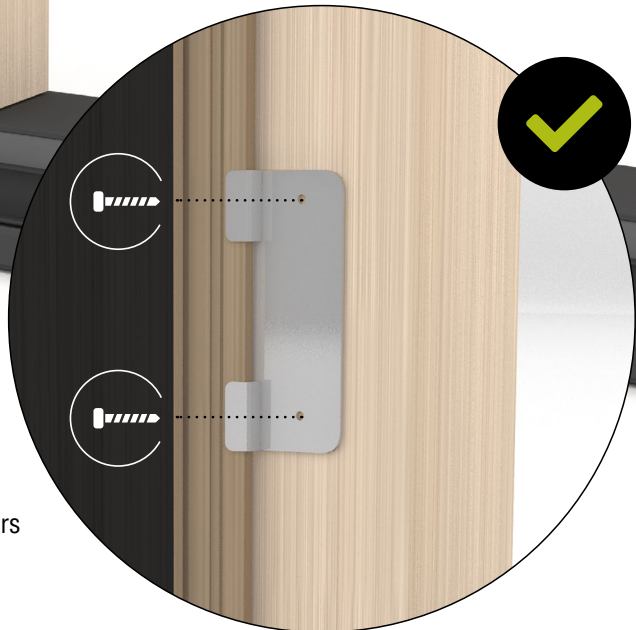

16

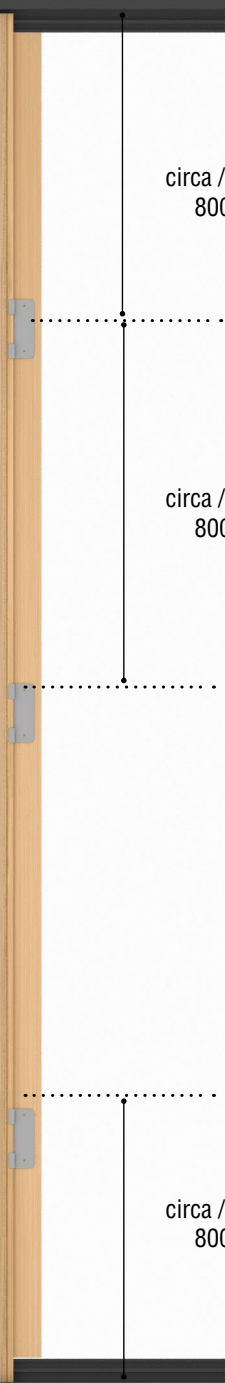

circa / approx.
800 mm

circa / approx.
800 mm

NL Bevestig
koppelstukken op
3 punten aan het
regelwerk.

EN Attach the
connectors to the
framework at 3
points.

circa / approx.
800 mm

17

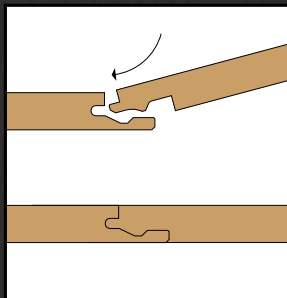

←
O voeg

NL Plaats nu het tweede paneel door deze schuin in te steken en een klikverbinding te laten maken, zo ontstaat er een O voeg.

EN Now place the second panel by inserting it at an angle and allowing it to click into place, creating an O-joint.

18



› **Tip!** Bij het monteren van een buiten- of binnenhoek (met verstek gezaagde plafond- en vloerprofielen) plaats je tijdelijk een contraprofiel als aanslag voor het wandpaneel.

› **Tip!** When installing an outside or inside corner (with mitered ceiling and floor profiles), temporarily place a counter profile as a stop for the wall panel.

19



NL

In de hoek plaatsen we aan de achterzijde van de wandpanelen een houten hoekprofiel van vloer tot plafond. Dit doen we om het later te plaatsen wandpaneel extra stevigheid te geven.

EN

In the corner, install a wooden corner profile on the back of the wall panels from floor to ceiling. This is done to provide additional support for the wall panel that will be installed later.

20

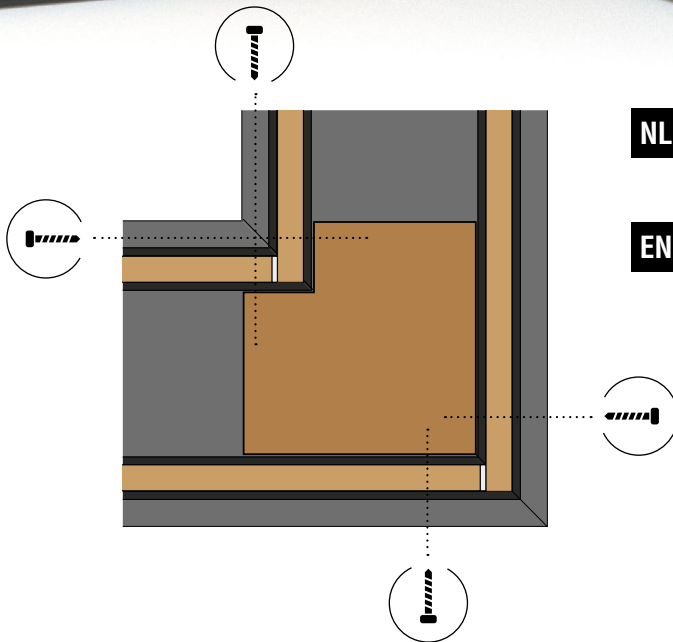

NL Schroef de wandpanelen met 4 schroeven vast.

EN Secure the wall panels with four screws.

21



NL

Na het geplaatst te hebben van alle wandpanelen monteert u het contraprofiel, de tijdelijk korte stukjes geplaatste contraprofielen verwijder je bij montage van de originele contra.

EN

After all wall panels have been installed, mount the counter profile. The temporarily installed short pieces of counter profile should be removed when mounting the original counter profile.

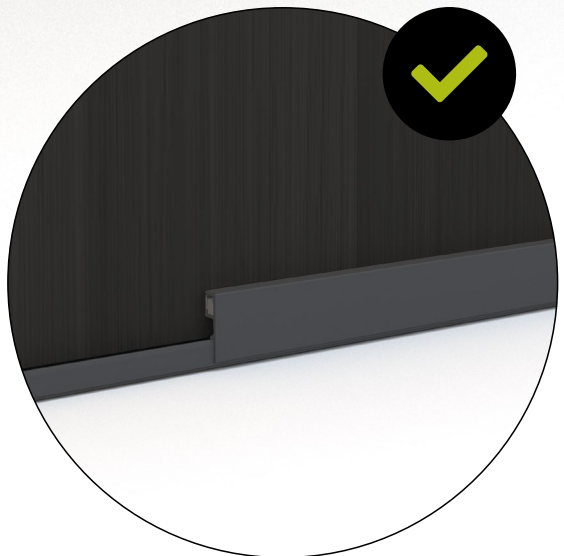

22

NL

Zowel de hoeken aan de buiten- als de binnenzijde kunnen netjes worden afgewerkt met afwerkstrips. Deze zijn in diverse uitvoeringen verkrijgbaar.

EN

Both the exterior and interior corners can be neatly finished with trim strips. These are available in various versions.

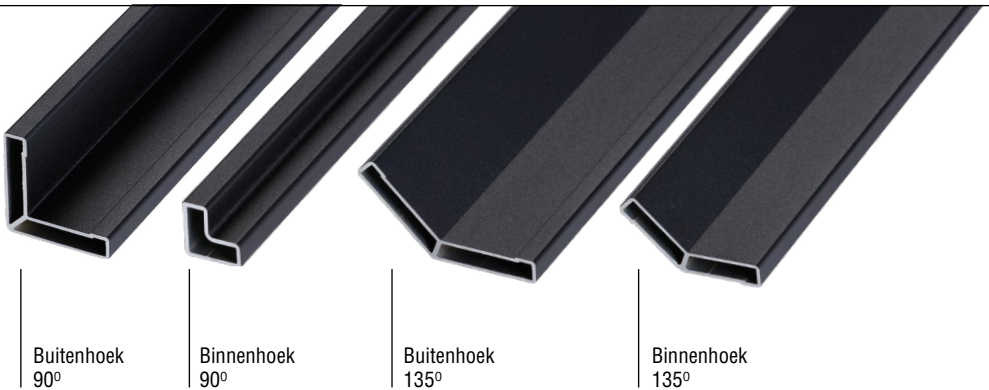

ONTDEK OOK ONZE INNOVATIEVE TOOLS

ALSO DISCOVER OUR INNOVATIVE TOOLS

NL Bij Obimex kunt u ook innovatieve tools kopen waarmee u de montage van het glaspaneel en/of glasdeuren vergemakkelijkt, zoals een tapegeleider of een glasluiter.

EN At Obimex you can also buy innovative tools to facilitate the installation of the glass panel and/or glass doors, such as a tape guide or a glass closing tool.

