

NUMINOS® DAYS

SLV



NUMINOS® UN SYSTÈME D'ÉCLAIRAGE - MILLE POSSIBILITÉS.

Aucun projet ne ressemble à un autre. Pourtant, beaucoup nécessitent une conception lumineuse et esthétique cohérente. NUMINOS® est un système d'éclairage parfaitement harmonisé, alliant fonctionnalité, design et performance technique. Pensé pour les installateurs. Adapté à chaque besoin. Pour une diversité maximale avec un minimum d'efforts.

FACILE À INSTALLER

Grâce à un système de fixation conçu pour vous faciliter le montage (connecteurs rapides, fixations par ressort), vous gagnez du temps, réduisez les efforts d'installation... et diminuez les coûts.

10%

Offre valable du
23 juillet au
30 septembre 2025*

10 % de remise complémentaire sur les spots encastrés NUMINOS® (liste exhaustive dans le Book en ligne)

Voir quelques exemples ci-dessous :

NUMINOS® S DL

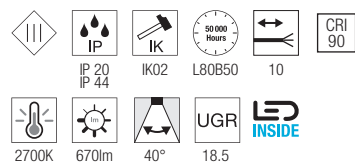

250mA
Puissance max : 8.6W
Matière : aluminium / polycarbonate (PC)

- Épaisseur du support de montage : 25 mm
- Diamètre d'encastrement : 6,8 cm
- Profondeur d'encastrement : 5,5 cm
- Connecteur basse tension
- Driver non inclus, à commander séparément
- Disponible en fixe ou orientable selon modèle

Coloris Ref.
● noir / noir 1003772

NUMINOS® M DL

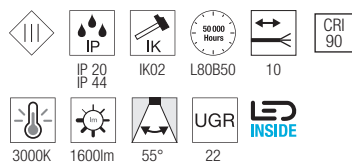

500mA
Puissance max : 17.6W
Matière : aluminium / polycarbonate (PC)

- Épaisseur du support de montage : 25 mm
- Diamètre d'encastrement : 6,8 cm
- Profondeur d'encastrement : 5,5 cm
- Connecteur basse tension
- Driver non inclus, à commander séparément
- Disponible en fixe ou orientable selon modèle

Coloris Ref.
○ blanc / blanc 1003884

NUMINOS® L DL

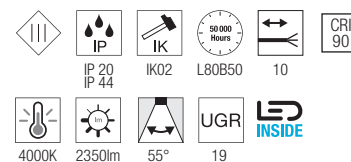

700mA
Puissance max : 25.4W
Matière : aluminium / polycarbonate (PC)

- Épaisseur du support de montage : 25 mm
- Diamètre d'encastrement : 6,8 cm
- Profondeur d'encastrement : 5,5 cm
- Connecteur basse tension
- Driver non inclus, à commander séparément
- Disponible en fixe ou orientable selon modèle

Coloris Ref.
○ blanc / chrome 1003981

Disponible chez votre distributeur !

CONSULTER LE BOOK NUMINOS® EN LIGNE

* Offre valable du 23 juillet au 30 septembre 2025 dans la limite des stocks disponibles. Sous réserve de modifications.

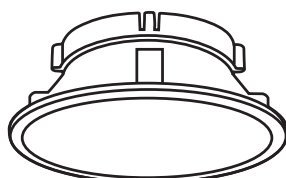
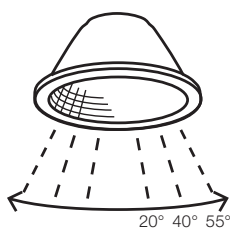
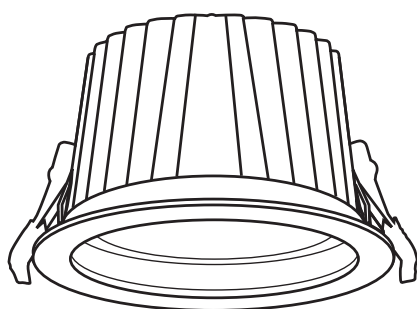

Disponible en trois versions : DL, Move et Gimble. Chaque modèle est proposé en trois températures de couleur et en cinq tailles de boîtier : XS, S, M, L et XL.

Réflecteurs au choix avec des angles de diffusion compris entre 20° et 55°.

Différents diffuseurs disponibles en accessoire.

DRIVERS LED compatibles, à commander séparément et codifiés par couleur pour chaque taille de spot encastré.

Découvrez le configurateur NUMINOS® sur slv.com

MODÈLE

NUMINOS® DL
NUMINOS® MOVE
NUMINOS® GIMBLE

SYSTÈME

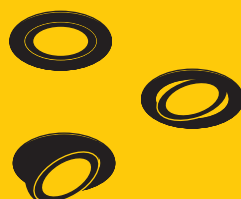

COLORIS

blanc	blanc	noir	noir
	noir		blanc
	chrome		chrome

TAILLE

XS **S** **M** **L** **XL**

PERFORMANCE

XS	200mA Puissance totale : 7W
S	250mA Puissance totale : 8,6W
M	500mA Puissance totale : 17,5W
L	700mA Puissance totale : 25,4W
XL	1050mA Puissance totale : 37,4W

DIFFUSEUR

ÉLIPTIQUE
Lumière diffusée dans le sens longitudinal, éblouissement légèrement réduit – idéal pour les couloirs.

PRISMATIQUE
Faisceau lumineux plus large, éblouissement réduit – parfait pour un espacement régulier des luminaires.

DÉPOLI
Faisceau plus large, éclairage renforcé – idéal pour les plafonds bas.

NID D'ABEILLE
Faisceau étroit, éblouissement réduit – parfait pour les postes de travail sur écran.