

Vifter | Ventilasjonsaggregater | Luftfordelingsutstyr | Brann- og sikkerhetsventilasjon | Boligventilasjon

Systemair prislister

Januar 2026 - Rev. 24.04.26



Kontakt

Kundeservice	51 96 97 00
Bestilling på e-post:	ordre@systemair.no
Firma e-post:	mailbox@systemair.no
Hjemmeside:	www.systemair.no



Vår webshop er åpen hele døgnet.
Opprett konto på vår hjemmeside.

Her treffer du våre selgere:

Distrikt	Kundegruppe	Telefon	E-post
Nord			
Kristian Rogstad	Bolig	907 76 611	kristian.rogstad@systemair.no
Svein Solli	Næring	959 89 059	svein.solli@systemair.no
Hege Jørum	Næring	959 89 055	hege.jorum@systemair.no
Erik Øverkil	Næring	401 06 164	erik.overkil@systemair.no
Markus Midttun	Bolig	979 97 034	markus.midttun@systemair.no
Sørvest			
Gaute Skjæveland	Næring	959 89 054	gaute.skjaeveland@systemair.no
Eivind Brattelid	Næring	452 01 255	eivind.brattelid@systemair.no
Jørn Birkeland	Næring	906 95 438	jorn.birkeland@systemair.no
Alf Gunnar Erland	Bolig	901 03 171	alf.gunnar.erland@systemair.no
Pål Flørenæs	Bolig	481 35 799	paal.florenaes@systemair.no
Merete Jordal	Bolig	952 33 164	merete.jordal@systemair.no
Vest			
Frank Leknes	Næring	959 89 052	frank.leknes@systemair.no
Reidar Scholz	Næring	959 89 051	reidar.scholz@systemair.no
Asle Hernar	Bolig	959 89 056	asle.hernar@systemair.no
Ørjan Kristoffersen	Bolig	922 34 921	orjan.kristoffersen@systemair.no
Øst			
Trond Hjelmtveit	Næring	901 55 459	trond.hjelmtveit@systemair.no
Merete Øino	Næring	995 69 672	merete.oino@systemair.no
Nina Thune-Larsen	Næring	406 04 433	nina.thune-larsen@systemair.no
Morten Karlsen	Bolig	908 51 761	morten.karlsen@systemair.no
Ståle Rangnes	Bolig/Tunnel	905 52 266	staale.rangnes@systemair.no
Bjørn A. Borch	Bolig	915 29 000	bjorn.borch@systemair.no
Scott Arvesen	Næring	936 19 883	scott.arvesen@systemair.no
Sørøst			
Roy Erik Aashildrød	Næring	926 60 010	roy.erik.aashildroed@systemair.no
Lars Oluf Nes	Næring	913 09 954	lars.oluf.nes@systemair.no
Anders Obermann	Bolig	928 20 143	anders.obermann@systemair.no

Økodesign/ErP-direktiv

Alle våre vifter og aggregater oppfyller gjeldende krav til energi-effektivitet i henhold til det europeiske Økodesigndirektivet.



Rett til endringer forbeholdes.
Alle priser i NOK ekskl. mva.

Vifter

Sirkulære kanalvifter Rektangulære kanalvifter Isolerte kanalvifter Swing-out vifter	Plastvifter Veggvifter Kvadratiske vifter	EX-vifter Takvifter Aksialvifter
---	---	--



Røyk- og brannventilasjon

Røykgassvifter Høytemperaturvifter	Impulsvifter for garasjeventilasjon Brannspjeld	Røykluker
---------------------------------------	--	-----------



El-tilbehør

5-trinns trafoer Trykkregulatorer Temperaturregulatorer Tyristorer	Motorvern Hygostat Termostat Koblingsur	EC-regulering Frekvensomformere Trykkvakter Spjeldmotorer
---	--	--



Tilbehør

Klammer Gitter Filterkassetter	Mansjetter Overtryksspjeld Reguleringspjeld	Filter til filterkassetter Vannbatteri Kanalbatterier
--------------------------------------	---	---

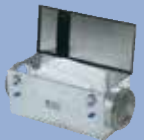

Punktavsug

50 mm system 75 mm system 100 mm system	Avtrekkskabinett Munnstykker Minitex	Sveiseavsug Eksosavsug Slangetrommel
---	--	--



Luftfordelingsutstyr

Tilluft./avtrekksventiler Bakkantventiler Dyseventiler	Kanalventiler Veggventiler Plenumskammer	Lydfeller Overstrømningsventiler Inntak/avkasthetter
--	--	--



Ventilasjonsaggregater

Tilluftaggregater TLP	Topvex kompaktaggregater	Tilbehør kompaktaggregater
--------------------------	--------------------------	----------------------------



Boligventilasjon

SAVE-aggregater Kjøkkenhetter Takhatter / Rister Isolasjonsstrømper	Betjeningspanel Kjøkkenventilatorer Spiro og Zoom kanaler Kanaldeleer	Avtrekksvifter Ventiler Lydfellekanaler Prosjektering
--	--	--



Støvsugersystem m/tilbehør

Sentralstøvsugere Slangesett Rørpakker	Rørdeler Munnstykker Teppebanker	Branngjennomføring Feiebrett Filter
--	--	---



Prod.grp. 201



KANALVIFTE MED EC-MOTOR Med integrert motorvern og potensiometer

Artikkelnr.	Produktnavn	Watt	Ampere	m ³ /h	Volt	Fase	Pris
16955	K 100 EC	82,6	0,69	320	230	1	4 170,-
16956	K 125 EC	83	0,68	482	230	1	4 300,-
77521	K 160 EC	86	0,70	615	230	1	4 670,-
2581	K 200 EC	78,6	0,62	774	230	1	4 840,-
78585	K 250 EC	115	0,87	979	230	1	6 200,-
2584	K 315M EC	166	1,14	1415	230	1	9 300,-
449571	K 315L EC	331	1,46	1704	230	1	13 100,-

Prod.grp. 201



KANALVIFTE MED AC-MOTOR Med integrert motorvern

Artikkelnr.	Produktnavn	Watt	Ampere	m ³ /h	Volt	Fase	Pris
1001*	K 100M	30	0,17	184	230	1	1 900,-
25360	K 100XL	58	0,25	266	230	1	2 110,-
1002*	K 125M	29	0,17	203	230	1	2 140,-
25361	K 125XL	53	0,23	359	230	1	2 210,-
25364	K 160M	53	0,23	450	230	1	2 270,-
25365	K 160XL	102	0,44	750	230	1	2 450,-
25366	K 200M	102	0,44	760	230	1	2 540,-
19510	K 200L	145	0,63	965	230	1	3 020,-
25367	K 250M	103	0,45	788	230	1	3 110,-
19512	K 250L	145	0,63	979	230	1	3 230,-
251015	K 315	231	1,01	1256	230	1	4 270,-

* Har ikke kondensator.

Prod.grp. 201



KANALVIFTE MED EC-MOTOR, HALVAKSIAL Med integrert motorvern og potensiometer

Artikkelnr.	Produktnavn	Watt	Ampere	m ³ /h	Volt	Fase	Pris
78185	Prio 160 EC	77,1	0,66	806	230	1	6 300,-
78186	Prio 200 EC	117	0,92	1317	230	1	7 000,-
78187	Prio 250 EC	126	0,90	1822	230	1	7 400,-
78188	Prio 250-L EC	171	1,17	2077	230	1	8 300,-
79314	Prio 160 Festebrakett						310,-
79315	Prio 200 Festebrakett						320,-
79316	Prio 250 Festebrakett						375,-

Prod.grp. 201



KANALVIFTE MED EC-MOTOR, HALVAKSIAL Med integrert motorvern og potensiometer

Artikkelnr.	Produktnavn	Watt	Ampere	m ³ /h	Volt	Fase	Pris
87795	Prio 315 EC	528	2,32	3783	230	1	19 400,-
87979	Prio 400 EC	748	3,26	6289	230	1	33 400,-
93266	Prio 400 3~EC	1168	1,80	6829	400	3	34 100,-
251726	Prio 500 3~EC	1848	2,83	9979	400	3	37 500,-

Prod.grp. 201



KANALVIFTE MED AC-MOTOR, HALVAKSIAL Med utlagt termokontakt for tilkobling til eksternt motorvern

Artikkelnr.	Produkt navn	Watt	Ampere	m ³ /h	Volt	Fase	Pris
36916	Prio 160E2 AC	26	0,12	436	230	1	3 080,-
36381	Prio 200E2 AC	68	0,32	954	230	1	3 430,-
38333	Prio 250E2 AC	194	0,85	2038	230	1	5 500,-
93267	Prio 315 AC	332	1,76	3812	230	1	12 400,-
93269	Prio 400 AC	332	1,74	4424	230	1	18 200,-
145918	Prio 500 3~AC	1345	3,10/5,37	8251	400/230	3	29 800,-

Prod.grp. 201



LYDDEMPET KANALVIFTE MED EC-MOTOR, HALVAKSIAL Med integrert motorvern og potensiometer

Artikkelnr.	Produkt navn	Watt	Ampere	m ³ /h	Volt	Fase	Pris
231063	Prio silent XP 160EC	83	0,72	788	230	1	9 500,-
231065	Prio silent XP 200EC	128	1,06	1345	230	1	10 200,-
231067	Prio silent XP 250EC	132	1,13	1787	230	1	10 400,-
231068	Prio silent XP 250EC-L	174	1,47	2102	230	1	11 700,-
234863	Prio silent XP 315EC	174	1,45	2224	230	1	14 200,-

Prod.grp. 201



LYDDEMPET KANALVIFTE MED AC-MOTOR, HALVAKSIAL Med integrert motorvern

Artikkelnr.	Produkt navn	Watt	Ampere	m ³ /h	Volt	Fase	Pris
231062	Prio silent XP 160E2	28	0,13	431	230	1	6 500,-
231064	Prio silent XP 200E2	80	0,36	956	230	1	7 500,-
231066	Prio silent XP 250E2	236	1,03	2039	230	1	9 300,-
234862	Prio silent XP 315E2	232	1,01	2111	230	1	12 200,-

Prod.grp. 201



KANALVIFTE EC-MOTOR, VEGGMONTASJE Med integrert motorvern

Artikkelnr.	Produkt navn	Watt	Ampere	m ³ /h	Volt	Fase	Pris
255889	KV 100 EC	87	0,76	378	230	1	4 970,-
255890	KV 125 EC	85	0,73	502	230	1	5 100,-
333732	KV 160 EC	83	0,73	640	230	1	5 400,-
333733	KV 200 EC	67	0,56	720	230	1	5 840,-
333734	KV 250 EC	120	0,99	960	230	1	6 940,-
333735	KV 315M EC	171	1,26	1480	230	1	9 820,-

Prod.grp. 201



KANALVIFTE AC-MOTOR, VEGGMONTASJE Med integrert motorvern

Artikkelnr.	Produkt navn	Watt	Ampere	m ³ /h	Volt	Fase	Pris
1205*	KV 100M	29	0,17	200	230	1	2 160,-
25368	KV 100XL	51	0,22	333	230	1	2 320,-
1208*	KV 125M	29	0,17	219	230	1	2 390,-
25369	KV 125XL	62	0,27	352	230	1	2 480,-
25372	KV 160M	54	0,23	468	230	1	2 560,-
25373	KV 160XL	102	0,45	799	230	1	2 820,-
25374	KV 200M	99	0,44	770	230	1	2 900,-
19518	KV 200L	143	0,63	979	230	1	3 470,-
25375	KV 250M	103	0,45	795	230	1	3 490,-
19519	KV 250L	148	0,65	982	230	1	3 570,-
251016	KV 315	231	1,01	1230	230	1	4 560,-

* Har ikke kondensator.

Prod.grp. 201

KANALVIFTE I PLAST MED AC-MOTOR Med integrert motorvern



Artikkelnr.	Produktnavn	Watt	Ampere	m ³ /h	Volt	Fase	Pris
283445	RVK 100E2-A	28	0,12	211	230	1	2 400,-
283446	RVK 125E2-A	28	0,12	244	230	1	2 460,-
283447	RVK 125E2-L-A	62	0,27	368	230	1	2 560,-
283451	RVK 160E2-A	61	0,26	428	230	1	2 700,-
30342	RVK 160E2-L	106	0,46	731	230	1	2 910,-
36092	RVK 200E2	104	0,46	796	230	1	3 010,-
247019	RVK 200E2-L	164	0,70	1073	230	1	3 680,-
36093	RVK 250E2	109	0,47	860	230	1	3 780,-
247023	RVK 250E2-L	168	0,71	1134	230	1	4 140,-
247025	RVK 315E2	232	1,00	1364	230	1	4 930,-
237943*	RVK-EX 315D4	84	0,20	1120	400	3	14 800,-

* ATEX godkjent. For at typegodkjennelse skal gjelde, må viften tilkobles termistorvern, eks. U-EK203E.

Prod.grp. 201

KANALVIFTE MED EC-MOTOR Med integrert motorvern og potensiometer, isolert serviceluke



Artikkelnr.	Produktnavn	Watt	Ampere	m ³ /h	Volt	Fase	Pris
92149	KVK Slim 100 EC	60,4	0,48	311	230	1	7 900,-
92150	KVK Slim 125 EC	118	0,90	493	230	1	8 900,-
92151	KVK Slim 160 EC	118	0,92	532	230	1	9 900,-
92152	KVK Slim 200 EC	115	0,90	936	230	1	11 200,-
92153	KVK Slim 250 EC	170	1,16	1649	230	1	16 000,-
92154	KVK Slim 315 EC	533	2,34	3056	230	1	23 500,-
92156	KVK Slim 400 EC	536	2,35	4046	230	1	30 700,-
92157	KVK Slim 500 EC	779	3,49	6267	230	1	37 300,-

Prod.grp. 201

KANALVIFTE MED AC-MOTOR Med integrert motorvern, isolert serviceluke



Artikkelnr.	Produktnavn	Watt	Ampere	m ³ /h	Volt	Fase	Pris
92140	KVK Slim 100	77,9	0,35	280	230	1	4 880,-
92141	KVK Slim 125	89	0,39	363	230	1	5 000,-
92142	KVK Slim 160	135	0,59	496	230	1	6 000,-
92143	KVK Slim 200	108	0,48	759	230	1	7 100,-
92144	KVK Slim 250	241	1,05	1318	230	1	9 900,-
92145	KVK Slim 315	266	1,27	2527	230	1	16 400,-
92147*	KVK Slim 400	404	2,06	3740	230	1	22 800,-

* Med utlagt termokontakt for tilkobling til eksternt motorvern.

Prod.grp. 201

KANALVIFTE MED EC-MOTOR, FULLISOLERT Med integrert motorvern og potensiometer



Artikkelnr.	Produktnavn	Watt	Ampere	m ³ /h	Volt	Fase	Pris
92167	KVK Silent 100 EC	68,4	0,58	328	230	1	10 800,-
92168	KVK Silent 125 EC	74,7	0,63	388	230	1	11 000,-
92169	KVK Silent 160 EC	66,2	0,54	544	230	1	12 200,-
92170	KVK Silent 200 EC	120	0,93	932	230	1	15 600,-
92171	KVK Silent 250 EC	168	1,17	1638	230	1	20 200,-
92172	KVK Silent 315 EC	533	2,32	3070	230	1	33 700,-
92174	KVK Silent 400 EC	532	2,39	3974	230	1	40 400,-
92175	KVK Silent 500 EC	786	3,43	6213	230	1	44 700,-

KANALVIFTE MED AC-MOTOR, FULLISOLERT Med integrert motorvern

Prod.grp. 201



Artikkelnr.	Produktnavn	Watt	Ampere	m ³ /h	Volt	Fase	Pris
92158	KVK Silent 100	47,8	0,21	239	230	1	8 100,-
92159	KVK Silent 125	46,4	0,20	275	230	1	8 300,-
92160	KVK Silent 160	88,4	0,40	550	230	1	9 400,-
92161	KVK Silent 200	105	0,47	738	230	1	10 800,-
92162	KVK Silent 250	238	1,04	1278	230	1	13 600,-
92163	KVK Silent 315	262	1,26	2502	230	1	22 200,-
92165*	KVK Silent 400	415	2,11	3628	230	1	28 900,-

* Med utlagt termokontakt for tilkobling til eksternt motorvern.

Prod.grp. 202

REKTANGULÆR KANALVIFTE MED AC-MOTOR, SWING-OUT Med utlagt termokontakt for tilkobling til eksternt motorvern



Artikkelnr.	Produktnavn	Dim	Watt	Ampere	m ³ /h	Volt	Fase	Pris
1487	KT 50254	500X250	565	1,67/0,97	1951	230/400	3	10 300,-
1485	KT 50256	500X250	220	0,76/0,44	1372	230/400	3	10 400,-
1493	KT 60306	600X300	420	1,49/0,86	2156	230/400	3	13 300,-
93097	KT 60304	600X300	1619	4,70/2,71	3827	230/400	3	17 600,-
1497	KT 60356	600X350	935	3,18/1,84	3870	230/400	3	17 800,-
93098	KT 60354	600X350	2462	6,94/4,01	4903	230/400	3	21 500,-
1504	KT 70406	700X400	1628	5,21/3,0	5285	230/400	3	22 100,-
1506	KT 70404	700X400	3618	10,5/7,15	6609	230/400	3	30 500,-
1511	KT 80506	800X500	2668	8,50/4,90	7549	230/400	3	35 000,-

REKTANGULÆR KANALVIFTE MED EC-MOTOR, SWING-OUT Med integrert motorvern og potensiometer

Prod.grp. 202



Artikkelnr.	Produktnavn	Dim	Watt	Ampere	m ³ /h	Volt	Fase	Pris
77061	RS 3015 EC	300X150	89,2	0,73	644	230	1	7 900,-
77062	RS 4020 EC	400X200	166	1,18	1357	230	1	10 400,-
77063	RS 5025 EC	500X250	405	1,78	2498	230	1	17 100,-
77064	RS 6035 EC	600X350	524	2,29	4388	230	1	22 700,-
92930	RS 7040 EC	700X400	653	2,95	5230	230	1	31 000,-
92931	RS 8050 EC	800x500	1177	1,84	8755	400	3	46 700,-
92932	RS 10050 EC	1000x500	2075	3,21	11250	400	3	52 900,-
77065	RSI 6035 EC	600X350	524	2,29	4388	230	1	29 800,-
92933	RSI 7040 EC	700X400	653	2,95	5230	230	1	37 200,-
92934	RSI 8050 EC	800X500	1177	1,84	8755	400	3	53 900,-
92935	RSI 10050 EC	1000X500	2075	3,21	11250	400	3	63 000,-

RS-vifte = uisolert, RSI-vifte = isolert (50 mm).

Prod.grp. 202

REKTANGULÆR KANALVIFTE MED AC-MOTOR, SWING-OUT Med utlagt termokontakt for tilkobling til eksternt motorvern



Artikkelnr.	Produktnavn	Dim	Watt	Ampere	m ³ /h	Volt	Fase	Pris
77284*	RS 3015	300x150	51	0,23	464	230	1	5 600,-
77285*	RS 4020M1	400x200	107	0,47	925	230	1	6 900,-
251018*	RS 4020L	400x200	228	1,00	1267	230	1	7 800,-
19531*	RS 5025M1	500x250	129	0,59	1533	230	1	11 000,-
39630	RS 6035M1	600x350	326	1,71	3171	230	1	19 700,-
79386	RS 6035L1	600x350	492	2,25	3834	230	1	20 600,-
79388	RS 7040L1	700x400	480	2,21	4295	230	1	21 300,-
79383	RS 6035M3	600x350	285	1,11/0,64	3244	230/400	3	19 600,-
39631	RS 6035L3	600x350	537	2,17/1,25	4244	230/400	3	22 100,-
39632	RS 7040L3	700x400	542	2,29/1,32	4600	230/400	3	23 200,-
39633	RS 8050M3	800x500	886	3,15/1,82	7030	230/400	3	30 200,-
39634	RS 8050L3	800x500	1379	5,48/3,16	8442	230/400	3	32 400,-
39635	RS 100-50L3	1000x500	2210	7,38/4,27	11000	230/400	3	44 800,-

* Med integrert motorvern.

Prod.grp. 202

REKTANGULÆR KANALVIFTE MED AC-MOTOR, FULLISOLERT Med utlagt termokontakt for tilkobling til eksternt motorvern



Artikkelnr.	Produktnavn	Dim	Watt	Ampere	m ³ /h	Volt	Fase	Pris
39636	RSI 6035M1	600x350	326	1,71	3171	230	1	28 300,-
79387	RSI 6035L1	600x350	492	2,25	3834	230	1	28 800,-
79389	RSI 7040L1	700x400	480	2,21	4295	230	1	31 900,-
79384	RSI 6035M3	600x350	285	1,11/0,64	3244	230/400	3	27 000,-
39637	RSI 6035L3	600x350	537	2,17/1,25	4245	230/400	3	29 300,-
39638	RSI 7040L3	700x400	542	2,29/1,32	4608	230/400	3	32 700,-
39639	RSI 8050M3	800x500	886	3,15/1,82	7038	230/400	3	42 100,-
39640	RSI 8050L3	800x500	1379	5,48/3,16	8442	230/400	3	43 700,-
39641	RSI 10050L3	1000x500	2210	7,38/4,27	11000	230/400	3	59 700,-

Prod.grp. 202

KVADRATISK KANALVIFTE MED EC-MOTOR, FULLISOLERT med integrert motorvern og potensiometer



Artikkelnr.	Produktnavn	Watt	Ampere	m ³ /h	Volt	Fase	Pris
235423	MUB 025 315 EC	169	1,34	2578	230	1	17 200,-
235424	MUB 025 355 EC	526	2,33	4168	230	1	26 100,-
235425	MUB 042 400 EC	538	2,36	4927	230	1	28 200,-
235435	MUB 042 450 EC-K	770	3,39	6916	230	1	33 200,-
235426	MUB 042 450 EC	990	1,53	7430	400	3	35 900,-
450910	MUB 042 500 EC-A	1374	2,09	8846	400	3	37 200,-
230500	MUB 062 560 EC	2662	3,91	10861	400	3	53 700,-
230504	MUB 062 630 EC	3342	4,94	14609	400	3	58 700,-
230507	MUB 100 630 EC	3095	4,47	19206	400	3	65 700,-
472962	MUB 100 710 EC	8015	11,93	30939	400	3	111 000,-

Prod.grp. 202

KVADRATISK KANALVIFTE MED AC-MOTOR, FULLISOLERT Med utlagt termokontakt for tilkobling til eksternt motorvern



Artikkelnr.	Produktnavn	Watt	Ampere	m ³ /h	Volt	Fase	Pris
235401	MUB 025 355EV	267	1,13	2984	230	1	16 600,-
235403	MUB 042 400EV	469	2,24	4183	230	1	20 900,-
235420	MUB 042 450 EV	583	2,65	4986	230	1	21 700,-
235406	MUB 042 500 EV	1137	5,32	7488	230	1	30 600,-
235400	MUB 025 355 DV	267	0,50	3010	400	3	17 300,-
235404	MUB 042 400 DV	513	1,22	4334	400	3	20 800,-
276520	MUB 042 450 DV	761	1,47	5638	400	3	21 900,-
235396	MUB 042 500D4 IE3	1452	2,89	7960	400	3	26 300,-
235436	MUB 062 560D6 IE3	752	1,64	7906	400	3	29 800,-
235397	MUB 062 560D4 IE3	2490	4,28	11804	400	3	31 900,-
235437	MUB 062 630D6 IE3	1281	2,81	9994	400	3	35 600,-
235398	MUB 062 630D4 IE3	4206	7,22	15250	400	3	36 600,-
235408	MUB 062 630 DV	2642	4,62	15224	400	3	42 200,-
235439	MUB 100 710D6 IE3	2504	4,65	16470	400	3	49 500,-
235459	MUB 100 630D4-L IE3	5154	8,3	19883	400	3	55 600,-

Prod.grp. 202

KVADRATISK KANALVIFTE MED EC-MOTOR, FULLISOLERT - 120 °C Med integrert motorvern og potensiometer



Artikkelnr.	Produktnavn	Watt	Ampere	m ³ /h	Volt	Fase	Pris
382381	MUB/T-S 025 315EC	176	1,51	2116	230	1	32 700,-
382378	MUB/T-S 042 355EC	338	2,82	3518	230	1	35 900,-
382380	MUB/T-S 042 400EC	648	5,17	4956	230	1	38 500,-
382372	MUB/T-S 042 450EC-K	1132	8,08	6987	230	1	47 600,-
454816	MUB/T-S 062 500EC	1869	2,84	9890	400	3	60 800,-
454833	MUB/T-S 062 560EC	2594	4,01	12575	400	3	77 300,-



KVADRATISK KANALVIFTE MED AC-MOTOR, FULLISOLERT - 120 °C Med utlagt termokontakt for tilkobling til eksternt motorvern

Artikkelnr.	Produktnavn	Watt	Ampere	m ³ /h	Volt	Fase	Pris
235382	MUB/T-S 042 355D4	369	0,85	3348	400	3	35 000,-
235384	MUB/T-S 042 400D4	631	1,40	4795	400	3	37 200,-
235446	MUB/T-S 042 450D4 IE3	958	1,71	6563	400	3	39 700,-
235447	MUB/T-S 062 500D4 IE3	1791	3,21	9961	400	3	47 300,-
235448	MUB/T-S 062 560D4 IE3	2973	5,03	12856	400	3	49 300,-
235449	MUB/T-S 100 630D4 IE3	5488	8,94	20110	400	3	61 700,-

TILBEHØR MUB-VIFTER

Artikkelnr.	Produktnavn	Pris
37324	SD-MUB Vibrasjonsdempere (4 stk.)	2 180,-
312562	CCM Innløpsstuss MUB 025 Ø315	890,-
311780	CCM Innløpsstuss MUB 042 Ø400	960,-
311781	CCM Innløpsstuss MUB 042 Ø500	1 090,-
311783	CCM Innløpsstuss MUB 062 Ø630	1 520,-
312535	CCM Utløpsstuss MUB 025 Ø315	1 430,-
311682	CCM Utløpsstuss MUB 042 Ø400	1 520,-
311683	CCM Utløpsstuss MUB 042 Ø500	1 710,-
311681	CCM Utløpsstuss MUB 062 Ø630	1 990,-
239091	CCMI Utløpsstuss MUB 025 Ø315 isolert 30 mm	2 810,-
239093	CCMI Utløpsstuss MUB 042 Ø400 isolert 30 mm	3 290,-
239094	CCMI Utløpsstuss MUB 042 Ø500 isolert 30 mm	3 650,-
239096	CCMI Utløpsstuss MUB 062 Ø630 isolert 30 mm	4 340,-
79880	TUNE-AHU-DE006-025-418x418 Stengesjeld	2 590,-
79881	TUNE-AHU-DE007-042-588x588 Stengesjeld	3 460,-
79882	TUNE-AHU-DE008-062-718x718 Stengesjeld	4 180,-
79883	TUNE-AHU-DE009-100-918x918 Stengesjeld	5 700,-
93310	KKF 30 025 filterseksjon, isolert 30 mm	8 000,-
93311	KKF 30 042 filterseksjon, isolert 30 mm	8 100,-
93312	KKF 30 062 filterseksjon, isolert 30 mm	10 200,-
93313	KKF 30 100 filterseksjon, isolert 30 mm	10 500,-
303587	Kompaktfilter 025 ePM10 60% (M5)	1 240,-
303571	Kompaktfilter 042 ePM10 60% (M5)	2 240,-
303575	Kompaktfilter 062 ePM10 60% (M5)	2 870,-
303579	Kompaktfilter 100 ePM10 60% (M5)	2 510,-
303588	Kompaktfilter 025 ePM1 55% (F7)	1 260,-
303572	Kompaktfilter 042 ePM1 55% (F7)	2 250,-
303576	Kompaktfilter 062 ePM1 55% (F7)	2 940,-
303580	Kompaktfilter 100 ePM1 55% (F7)	2 610,-



KANALVIFTE MED UTENPÅLIGGENDE EC-MOTOR - 120 °C Med integrert motorvern

Artikkelnr.	Produktnavn	Watt	Ampere	m ³ /h	Volt	Fase	Pris
382388	AxZent 400EC	181	1,56	2263	230	1	27 500,-
448529	AxZent 400EC-L	703	5,58	3590	230	1	31 800,-
382390	AxZent 500EC	713	5,69	5138	230	1	43 800,-
382391	AxZent 560EC	958	7,60	6598	230	1	50 000,-
454821	AxZent 630EC	1901	2,89	9414	400	3	56 700,-



KANALVIFTE MED UTENPÅLIGGENDE AC-MOTOR - 120 °C Med utlagt termokontakt for tilkobling til eksternt motorvern

Artikkelnr.	Produktnavn	Watt	Ampere	m ³ /h	Volt	Fase	Pris
87796	AxZent 400D2 IE3	1333	2,31	4183	400	3	23 600,-
87797	AxZent 450D2 IE3	2331	3,85	6304	400	3	28 200,-
87798	AxZent 560D4 IE3	1062	1,89	6606	400	3	31 100,-
87799	AxZent 630D4 IE3	1840	3,33	8982	400	3	34 500,-

ENKELTSUGENDE RADIALVIFTE MED EC-MOTOR, FULLISOLERT - 120 °C Med integrert motorvern

Prod.grp. 204



Artikkelnr.	Produkt navn	Watt	Ampere	m ³ /h	Volt	Fase	Pris
454440	KBT 160EC	152	0,69	811	230	1	29 100,-
454441	KBT 180EC	292	1,95	1341	230	1	34 100,-
454442	KBT 200EC	499	3,21	1915	230	1	35 350,-
454443	KBT 225EC	875	5,35	2579	230	1	36 500,-
454444	KBT 250EC	1232	7,29	3501	230	1	37 300,-
382395	KBR 315EC	170	1,48	2143	230	1	30 600,-
382399	KBR 355EC-K	298	2,53	3082	230	1	34 000,-
382400	KBR 355EC	504	4,1	3934	230	1	44 600,-
454805	KBR 355EC-L	2463	3,71	6437	400	3	53 000,-

KBT: Foroverbøyde skovler.
KBR: Bakoverbøyde skovler.

ENKELTSUGENDE RADIALVIFTE MED AC-MOTOR, FULLISOLERT - 120 °C Med utlagt termokontakt for tilkobling til eksternt motorvern

Prod.grp. 204



Artikkelnr.	Produkt navn	Watt	Ampere	m ³ /h	Volt	Fase	Pris
277251	KBT 160D4 IE2	168	0,46	775	400	3	20 400,-
277252	KBT 200D4 IE2	565	0,57	1873	400	3	23 400,-
237995	KBT 225D4 IE3	863	1,68	2651	400	3	24 700,-
237996	KBT 250D4 IE3	1859	3,50	4384	400	3	30 200,-
237997	KBT 280D4 IE3	3141	5,40	5869	400	3	30 700,-
251432	KBR 315D4	224	0,82	2059	400	3	27 800,-
255931	KBR 355D4	499	0,97	3646	400	3	30 700,-
87914	KBR 315D2 IE3	1212	2,18	4090	400	3	31 000,-
87918	KBR 355D2 IE3	3556	5,67	7286	400	3	39 000,-

KBT: Foroverbøyde skovler.
KBR: Bakoverbøyde skovler.

TILBEHØR TIL KBR VIFTER

Prod.grp. 208



Artikkelnr.	Produkt navn	Pris
2728	WSD KBR-1 Værbeskyttelse motor, for viften med 4-polet motor	1 150,-
2729	WSD KBR-2 Værbeskyttelse motor, for viften med 2-polet motor	1 090,-

ENKELTSUGENDE RADIALVIFTE MED AC-MOTOR Med utlagt termokontakt for tilkobling til eksternt motorvern

Prod.grp. 204



Artikkelnr.	Produkt navn	Watt	Ampere	m ³ /h	Volt	Fase	Pris
1525*	CE 140S125*	104	0,45	396	230	1	3 310,-
1527*	CE 140L125*	147	0,64	504	230	1	3 840,-
1529*	CE 140M160*	125	0,54	436	230	1	3 710,-
1530*	CE 140L160*	153	0,66	544	230	1	3 900,-
1583	CT 2254	504	1,54/0,89	1922	230/400	3	9 400,-
1581	CT 2256	198	0,73/0,42	1390	230/400	3	9 400,-
1574	CT 2504	788	2,70/1,40	2448	230/400	3	10 800,-
93298	CT 2804	1708	4,97/2,87	3963	230/400	3	14 900,-
93299	CT 3154	2646	7,43/4,29	5274	230/400	3	17 900,-

1-fase viften leveres med koblingsboks og kondensator.
* Med integrert motorvern.

EX-RADIALVIFTE MED AC-MOTOR ATEX sertifisert

Prod.grp. 212



Artikkelnr.	Produktnavn	Hz	Watt	Ampere	m ³ /h	Volt	Fase	Pris
473211	EX 140A-2C NC		755	3,4	1160	230	1	22 600,-
473212	EX 140A-4C NC		200	0,9	660	230	1	21 100,-
473213	EX 180A-4C NC		263	1,13	915	230	1	21 600,-
135277	EX 140A-4	50/60*	137	1,02/0,59	587	230/400	3	16 600,-
135276	EX 140A-2	50	663	3,32/1,92	1137	230/400	3	17 500,-
135279	EX 180A-4	50/60*	191	1,03/0,59	788	230/400	3	17 900,-
135702	Tilbehørssett EX 140-125							890,-
135703	Tilbehørssett EX 140-160							1 220,-
135704	Tilbehørssett EX 180-160							1 250,-

For at typegodkjenning for vifte skal være gyldig, må termistorvern U-EK 230E tilkobles.
* OBS! Ved 60 Hz, sjekk data i nettkatalog og EX-sertifikat.

Prod.grp. 802



TILBEHØR TIL EX140/180-VIFTER

Artikkelnr.	Produktnavn	Volt	Fase	Pris
30199	U-EK 230E - EX-termistormotorvern	230	1	2 110,-
298149	U-EK kapsling til U-EK 230E			905,-
2704	Ex e-koblingsboks 1,5/6mm ²			3 380,-
474200	FC1C2-0,75kW/4,2A frekvensomformer til EX 3-fase vifter	230	1/3	8 800,-
36414	REV-3POL/ATEX-11kW R/Y Servicebryter			16 100,-

Prod.grp. 212



EX-AKSIALVIFTE MED AC-MOTOR

Artikkelnr.	Produktnavn	Watt	Ampere	m ³ /h	Volt	Fase	Pris
524207	AW 355 D4-2-EX	130	0,30	2395	400	3	25 100,-
524208	AW 420 D4-2-EX	297	0,61	4663	400	3	27 700,-
524209	AW 550 D6-2-EX	355	0,76	6600	400	3	30 700,-
524210	AW 650 D6-2-EX	653	1,23	10942	400	3	45 500,-

Prod.grp. 212



REKTANGULÆR EX-VIFTE AC-MOTOR ATEX sertifisert

Artikkelnr.	Produktnavn	Dim	Watt	Ampere	m ³ /h	Volt	Fase	Pris
19402	KTEX 50254	500x250	490	0,85	1534	400	3	19 300,-
19403	KTEX 50254	500x200	490	1,47	1548	230	3	20 000,-
19404	KTEX 50304	500x300	900	1,80	2376	400	3	26 800,-
19405	KTEX 50304	500x300	900	3,10	2372	230	3	27 000,-
19406	KTEX 60304	600x300	1300	3,80/2,20	2952	230/400	3	28 000,-
19960	KTEX 60354	600x350	2100	6,80/3,90	3622	230/400	3	33 800,-
19961	KTEX 70406	700x400	1800	6,40/3,70	4950	230/400	3	39 800,-

For at typegodkjenning for vifte skal være gyldig, må termistorvern U-EK 230E tilkobles.

Prod.grp. 212

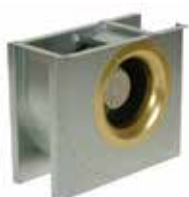

EX-RADIALVIFTE MED AC-MOTOR ATEX sertifisert

Artikkelnr.	Produktnavn	Watt	Ampere	m ³ /h	Volt	Fase	Pris
19962	DKEX 2254	490	0,85	1570	400	3	19 300,-
19963	DKEX 2254	490	1,47	1570	230	3	23 100,-
19964	DKEX 2504	900	1,80	2365	400	3	29 500,-
19965	DKEX 2504	900	3,10	2365	230	3	29 500,-
19966	DKEX 2804	1300	3,80/2,20	2794	230/400	3	29 600,-
19967	DKEX 3154	2100	6,80/3,90	3726	230/400	3	36 400,-
19968	DKEX 3556	1800	6,40/3,70	5004	230/400	3	40 300,-

For at typegodkjenning for vifte skal være gyldig, må termistorvern U-EK 230E tilkobles.

Prod.grp. 212

EX-TAKVIFTE MED AC-MOTOR ATEX sertifisert



Artikkelnr.	Produktnavn	Watt	Ampere	m ³ /h	Volt	Fase	Pris
237929	DV-EX 315D4	120	0,23	1480	400	3	25 600,-
237927	DV-EX 315D4	120	0,40	1483	230	3	25 900,-
237933	DV-EX 355D4	260	0,81/0,47	2480	230/400	3	35 100,-
237935	DV-EX 400D4	390	1,31/0,76	3050	230/400	3	38 600,-
237937	DV-EX 450D4	720	2,46/1,42	4550	230/400	3	44 100,-
237940	DV-EX 560D6	620	2,13/1,23	5820	230/400	3	65 900,-
237942	DV-EX 630D6	1070	3,72/2,15	7925	230/400	3	71 400,-

For at typegodkjennelse for vifte skal være gyldig, må termistorvern U-EK 230E tilkobles.

Prod.grp. 201



YTTERVEGGSVIFTE MED AC-/EC-MOTOR, integrert motorvern

Artikkelnr.	Produktnavn	Watt	Ampere	m ³ /h	Volt	Fase	Pris
1254	RVF 100 AC hvit	28	0,16	200	230	1	3 730,-
75068*	RVF 100 EC hvit	88	0,75	392	230	1	6 500,-
473311	RVF 100 AC svart	28	0,16	200	230	1	3 930,-
473312*	RVF 100 EC svart	88	0,75	392	230	1	6 700,-

* OBS! EC-vifte.

Prod.grp. 203



TAKVIFTE MED EC-MOTOR, FIRKANTET OG RUND FOTPLATE – SVART Med integrert motorvern og potensiometer

Artikkelnr.	Produktnavn	Watt	Ampere	m ³ /h	Volt	Fase	Pris
76868	TFSK 160 EC	84	0,70	576	230	1	6 800,-
525803	TFSK 200 EC	76	0,61	778	230	1	7 200,-
76869	TFSR 160 EC	83,6	0,69	576	230	1	6 700,-
525800	TFSR 200 EC	76	0,61	778	230	1	7 100,-

Prod.grp. 203



TAKVIFTE MED EC-MOTOR, FIRKANTET OG RUND FOTPLATE – RØD Med integrert motorvern og potensiometer

Artikkelnr.	Produktnavn	Watt	Ampere	m ³ /h	Volt	Fase	Pris
77258	TFSK 160 EC	84	0,70	576	230	1	7 000,-
77066	TFSK 200 EC	76	0,61	778	230	1	7 500,-
77259	TFSR 160 EC	83,6	0,69	576	230	1	6 900,-
525802	TFSR 200 EC	82	0,77	782	230	1	7 200,-

Prod.grp. 203



TAKVIFTE MED AC-MOTOR, FIRKANTET FOTPLATE – SVART Med integrert motorvern

Artikkelnr.	Produktnavn	Watt	Ampere	m ³ /h	Volt	Fase	Pris
1344	TFSK 125 M	25	0,13	310	230	1	3 410,-
75080	TFSK 125 XL	54	0,27	360	230	1	3 650,-
92016	TFSK 160	50	0,22	432	230	1	3 910,-
1349	TFSK 200	108	0,47	749	230	1	4 390,-
251021	TFSK 315	231	1,00	1249	230	1	6 900,-

Prod.grp. 203



TAKVIFTE MED AC-MOTOR, FIRKANTET FOTPLATE – RØD Med integrert motorvern

Artikkelnr.	Produktnavn	Watt	Ampere	m ³ /h	Volt	Fase	Pris
1367	TFSK 125 M	25	0,13	310	230	1	3 800,-
75084	TFSK 125 XL	54	0,27	360	230	1	4 270,-
92018	TFSK 160	50	0,22	432	230	1	4 390,-
1372	TFSK 200	108	0,47	749	230	1	4 610,-
251020	TFSK 315	231	1,00	1249	230	1	8 500,-

Prod.grp. 203



TAKVIFTE MED AC-MOTOR, RUND FOTPLATE – SVART Med integrert motorvern

Artikkelnr.	Produktnavn	Watt	Ampere	m ³ /h	Volt	Fase	Pris
1330	TFSR 125 M	25	0,13	310	230	1	3 170,-
75086	TFSR 125 XL	55	0,27	360	230	1	3 570,-
92013	TFSR 160	51	0,22	432	230	1	3 730,-
1334	TFSR 200	108	0,47	749	230	1	4 280,-
251017	TFSR 315	231	1,00	1249	230	1	6 800,-

Prod.grp. 203



TAKVIFTE MED AC-MOTOR, RUND FOTPLATE – RØD Med integrert motorvern

Artikkelnr.	Produktnavn	Watt	Ampere	m ³ /h	Volt	Fase	Pris
1354	TFSR 125 M	25	0,13	310	230	1	3 940,-
75087	TFSR 125 XL	55	0,27	360	230	1	3 990,-
92015	TFSR 160	51	0,22	432	230	1	4 220,-
1361	TFSR 200	108	0,47	749	230	1	4 500,-
251023	TFSR 315	231	1,00	1249	230	1	7 000,-

Prod.grp. 208



TILBEHØR FOR TFSR TAKVIFTER

Artikkelnr.	Produktnavn	Pris
1533	TOS - Takgjennomføring til TFSR svart, 125/160 m/plan	3 780,-
1411	TOB - Takgjennomføring til TFSR svart, 125/160 m/profil	4 060,-
134464	TOS - Takgjennomføring til TFSR svart, 200/315 m/plan	4 890,-
134461	TOB - Takgjennomføring til TFSR svart, 200/315 m/profil	4 740,-
1580	TOS - Takgjennomføring til TFSR rød, 125/160 m/plan	4 030,-
1415	TOB - Takgjennomføring til TFSR rød, 125/160 m/profil	4 180,-
134462	TOB - Takgjennomføring til TFSR rød, 200/315 m/profil	4 940,-

Prod.grp. 203



TAKVIFTE MED EC-MOTOR Med integrert motorvern

Artikkelnr.	Produktnavn	Watt	Ampere	m ³ /h	Volt	Fase	Pris
544470	RFOC 250 EC, rund fotplate	171	1,25	1873	230	1	13 100,-
566586	RFOC 315 EC, rund fotplate	540	2,35	3132	230	1	19 600,-
544471	RFOS 250 EC, firkantet fotplate	171	1,25	1873	230	1	13 300,-
566587	RFOS 315 EC, firkantet fotplate	540	2,35	3132	230	1	19 800,-

TAKVIFTE MED EC-MOTOR, SWING-OUT Med integrert motorvern

Prod.grp. 203



Artikkelnr.	Produktnavn	Watt	Ampere	m ³ /h	Volt	Fase	Pris
218850	TFC 225 S sileo	119	0,97	690	230	1	22 700,-
218852	TFC 280 S sileo	168	1,25	1992	230	1	26 300,-
218854	TFC 355 S sileo	526	2,33	3639	230	1	35 200,-
218856	TFC 450 S sileo	737	3,28	6052	230	1	44 600,-
218858	TFC 500 S sileo	1332	2,04	9230	400	3	52 200,-
576029	TFC 560 S sileo	2891	4,44	12830	400	3	71 600,-
156814	TFC 225-P sileo	119	0,97	690	230	1	26 900,-
156816	TFC 280-P sileo	168	1,25	1992	230	1	32 900,-
156818	TFC 355-P sileo	526	2,33	3639	230	1	42 700,-
156820	TFC 450-P sileo	737	3,28	6052	230	1	52 400,-
156822	TFC 500-P sileo	1332	2,04	9230	400	3	60 200,-
576030	TFC 560-P sileo	2891	4,44	12830	400	3	75 700,-

S-modeller har integrert potensiometer.

P-modeller har integrert trykkregulator.

Prod.grp. 203



TAKVIFTE MED AC-MOTOR, integrert motorvern

Artikkelnr.	Produktnavn	Watt	Ampere	m ³ /h	Volt	Fase	Pris
1269	TFE 220M Oppadblåsende	107	0,47	788	230	1	7 400,-
2001	TFE 220M-R Teglrød oppadbl.	107	0,47	788	230	1	8 000,-

Prod.grp. 208

TILBEHØR FOR TAKVIFTER

Artikkelnr.	Produktnavn	Pris
1718	TG 400-800 - Takgjennomføring H=800 mm Y.MÅL: 393x393 mm	6 400,-
1727	TG 540-800 - Takgjennomføring H=800 mm Y.MÅL: 494x494 mm	7 400,-
1726	TG 540-1230 - Takgjennomføring H=1230 mm Y.MÅL: 494x494 mm	9 500,-
1729	TG 640-800 - Takgjennomføring H=800 mm Y.MÅL: 594x594 mm	8 400,-
1728	TG 640-1230 - Takgjennomføring H=1230 mm Y.MÅL: 594x594 mm	10 600,-
5088	TG 740-1230 - Takgjennomføring H=1230 mm Y.MÅL: 694x694 mm	16 300,-
5091	TG 940-1230 - Takgjennomføring H=1230 mm Y.MÅL: 894x894 mm	28 100,-
5092	BTG 400 - Tilbakeslagsspjeld for TG 400	1 160,-
5093	BTG 540 - Tilbakeslagsspjeld for TG 540	1 190,-
5094	BTG 640 - Tilbakeslagsspjeld for TG 640	1 600,-
5095	BTG 740 - Tilbakeslagsspjeld for TG 740	1 710,-
5096	BTG 940 - Tilbakeslagsspjeld for TG 940	2 000,-

TAKVIFTE MED EC-MOTOR, OPPADBLÅSENDE Med integrert motorvern og potensiometer

Prod.grp. 203



Artikkelnr.	Produktnavn	Watt	Ampere	m ³ /h	Volt	Fase	Pris
189986	DVC 190E-S EC	123	0,97	835	230	1	11 000,-
190524	DVC 225E-S EC	159	1,27	1044	230	1	16 700,-
458303	DVC 315E-S EC	174	1,37	2400	230	1	17 800,-
458304	DVC 355E-S EC	535	2,34	4149	230	1	25 100,-
458307	DVC 400E-S EC	541	2,36	4734	230	1	27 100,-
459450	DVC 450D-S EC	936	1,41	6862	400	3	33 900,-
459462	DVC 500D-S EC	1514	2,26	6183	400	3	35 200,-
459466	DVC 560D-S EC	2764	4,14	11142	400	3	49 500,-
459473	DVC 630D-S EC	3260	4,86	14050	400	3	51 500,-
465942	DVC 710D-S EC	2810	4,20	16018	400	3	61 900,-

FULLISOLERT TAKVIFTE MED EC-MOTOR, OPPADBLÅSENDE Med integrert motorvern og potensiometer

Prod.grp. 203



Artikkelnr.	Produktnavn	Watt	Ampere	m ³ /h	Volt	Fase	Pris
189987	DVCI 190E-S EC	122	0,97	850	230	1	14 200,-
190525	DVCI 225E-S EC	155	1,24	1044	230	1	19 600,-
517852	DVCI 315E-S EC	159	1,27	2174	230	1	22 500,-
79267	DVCI 355E-S EC	528	2,23	4234	230	1	30 900,-
517858	DVCI 400E-S EC	555	2,28	5033	230	1	33 400,-
517864	DVCI 450D-S EC	971	1,49	6653	400	3	41 500,-
517871	DVCI 500D-S EC	1303	1,93	7969	400	3	43 100,-
517876	DVCI 560D-S EC	2819	4,11	10760	400	3	58 900,-
517880	DVCI 630D-S EC	3152	4,62	13208	400	3	62 400,-

TAKVIFTE MED EC-MOTOR, INTEGRERT TRYKKREGULATOR OPPADBLÅSENDE. Med integrert motorvern

Prod.grp. 203



Artikkelnr.	Produktnavn	Watt	Ampere	m ³ /h	Volt	Fase	Pris
189988	DVC 190E-P EC	123	0,97	835	230	1	17 700,-
190520	DVC 225E-P EC	159	1,27	1044	230	1	21 500,-
458364	DVC 315E-P EC	174	1,37	2400	230	1	23 600,-
458368	DVC 355E-P EC	535	2,34	4149	230	1	33 800,-
458377	DVC 400E-P EC	541	2,36	4734	230	1	35 000,-
469589	DVC 450E-PK EC	745	3,25	6493	230	1	41 300,-
459451	DVC 450D-P EC	936	1,41	6862	400	3	43 800,-
459465	DVC 500D-P EC	1514	2,26	8720	400	3	45 000,-
459469	DVC 560D-P EC	2764	4,14	11142	400	3	63 300,-
459474	DVC 630D-P EC	3260	4,86	14050	400	3	68 300,-
465943	DVC 710D-P EC	2810	2,81	16018	400	3	68 800,-

TAKVIFTE MED AC-MOTOR, OPPADBLÅSENDE Med utlagt termokontakt for tilkobling til eksternt motorvern

Prod.grp. 203



Artikkelnr.	Produktnavn	Watt	Ampere	m ³ /h	Volt	Fase	Pris
189964*	DVS 190 EZ	52	0,23	543	230	1	6 000,-
189970*	DVS 225 EZ	110	0,47	835	230	1	6 600,-
469579*	DVS 310 EV	131	0,59	1457	230	1	10 200,-
458302	DVS 311 EV	127	0,55	1781	230	1	10 800,-
458306	DVS 355 E4	263	1,16	3103	230	1	13 800,-
469586	DVS 400 E6	136	0,67	2385	230	1	14 800,-
458309	DVS 400 E4	466	2,39	4146	230	1	15 300,-
469593	DVS 450 EV	550	2,60	4164	230	1	18 800,-
469605	DVS 500 ES	405	2,30	4819	230	1	24 100,-
469602	DVS 500 EV	1129	5,34	6920	230	1	27 400,-
469600	DVS 500 DS	325	0,72	4649	400	3	20 400,-
459459	DVS 500 DV	1299	2,80	7952	400	3	27 100,-
469610	DVS 630 DS	901	2,40	9838	400	3	34 800,-
469846	DVS 710DS	2318	4,72	15782	400	3	51 500,-

* Med integrert motorvern.

Prod.grp. 203

FULLISOLERT TAKVIFTE MED AC-MOTOR, OPPADBLÅSENDE Med utlagt termokontakt for tilkobling til eksternt motorvern



Artikkelnr.	Produktnavn	Watt	Ampere	m ³ /h	Volt	Fase	Pris
189966*	DVSI 190 EZ	52	0,23	544	230	1	9 100,-
189971*	DVSI 225 EZ	110	0,47	835	230	1	10 000,-
517851	DVSI 311 EV	123	0,52	1659	230	1	16 300,-
517857	DVSI 355 EV	280	1,18	2851	230	1	20 600,-
517862	DVSI 400 EV	466	2,32	3992	230	1	22 000,-
517863	DVSI 400 ES	110	0,47	2289	230	1	21 300,-
517869	DVSI 450 EV	569	2,61	4685	230	1	26 100,-
517875	DVSI 500 ES	414	2,29	4684	230	1	31 200,-
517874	DVSI 500 EV	1133	5,20	6653	230	1	35 800,-
517868	DVSI 450 DV	809	1,55	5548	400	3	25 100,-
517873	DVSI 500 DS	317	0,68	4424	400	3	27 400,-
276535	DVSI 500 DV	1316	2,61	7762	400	3	33 800,-
517883	DVSI 630 DS	837	2,15	9201	400	3	46 700,-
517887	DVSI 710 DS	2226	4,79	14463	400	3	65 700,-

* Med integrert motorvern.

Prod.grp. 203

TAKVIFTE MED AC-MOTOR, HORIZONTALBLÅSENDE Med utlagt termokontakt for tilkobling til eksternt motorvern



Artikkelnr.	Produktnavn	Watt	Ampere	m ³ /h	Volt	Fase	Pris
189965*	DHS 190 EZ	60,5	0,26	551	230	1	5 600,-
189968*	DHS 225 EZ	114	0,47	850	230	1	5 900,-
5703*	DHS 310 EV	114	0,52	1462	230	1	10 400,-
246991*	DHS 311 EV	126	0,52	1681	230	1	10 400,-
37766	DHS 355 E4	280	1,20	2890	230	1	14 000,-
37792	DHS 400 E6	111	0,48	2419	230	1	14 900,-
36123	DHS 400 EV	475	2,35	4273	230	1	15 300,-
76696	DHS 450 E4	566	2,58	3582	230	1	18 500,-
37725	DHS 355 DV	280	0,66	2908	400	3	14 000,-
36122	DHS 400 DV	506	1,22	4334	400	3	15 200,-
276525	DHS 450 DV	812	1,53	5998	400	3	18 400,-
37770	DHS 500 DS	315	0,68	4889	400	3	20 300,-
276533	DHS 500 DV	1321	2,59	8525	400	3	26 600,-
283483	DHS 560 DV	1788	3,99	10479	400	3	37 900,-
37782	DHS 630 DS	867	2,18	9900	400	3	34 600,-

* Med integrert motorvern.

Prod.grp. 208

TILBEHØR TAKVIFTER TYPE DVS, DVSI, DHS, DVN, DVC og DVCI

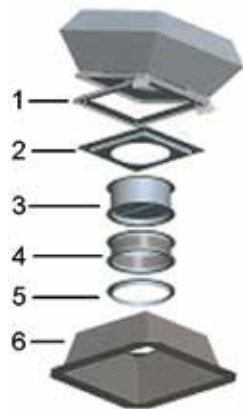

Artikkelnr.	Produktnavn	Fig.nr.	Pris
30507	FTG 310/311 Hengslet overgang for DVS/DHS/DVN dim. 310/311	1	1 870,-
30508	FTG 355/400 Hengslet overgang for DVS/DHS/DVN dim. 355/400	1	2 180,-
30248	FTG 450/500 Hengslet overgang for DVS/DHS/DVN dim. 450/499/500	1	2 270,-
30509	FTG 560/630 Hengslet overgang for DVS/DHS/DVN dim. 560/630	1	3 760,-
301392	TDA 310/311 Adapterplate til FTG	2	820,-
301393	TDA 355/400 Adapterplate til FTG	2	900,-
301394	TDA 450/500 Adapterplate til FTG	2	1 130,-
304815	TDA 560/630 Adapterplate til FTG	2	1 570,-
9539	VKS 190/225 Tilbakeslagsspjeld	3	1 000,-
9543	VKS 310/311 Tilbakeslagsspjeld	3	1 270,-
9544	VKS 355-500 Tilbakeslagsspjeld	3	1 400,-
9545	VKS 560/630 Tilbakeslagsspjeld	3	2 620,-
9546	VKS 710 Tilbakeslagsspjeld	3	3 520,-
9547	VKS 800/900 Tilbakeslagsspjeld	3	6 200,-

TILBEHØR TAKVIFTER TYPE DVS, DVSI, DHS, DVN, DVC og DVC

Artikkelnr.	Produkt navn	Fig.nr.	Pris
9555	VKM 310/311 Spjeld m/motor 230V og fjær tilbaketrekk	3	5 800,-
9556	VKM 355-500 Spjeld m/motor 230V og fjær tilbaketrekk	3	5 900,-
9557	VKM 560/630 Spjeld m/motor 230V og fjær tilbaketrekk	3	7 100,-
9558	VKM 710 Spjeld m/motor 230V og fjær tilbaketrekk	3	9 400,-
9573	ASS 190/225 Innløpsmansjett	4	875,-
9575	ASS 310/311 Innløpsmansjett	4	1 230,-
9576	ASS 355-500 Innløpsmansjett	4	1 290,-
9577	ASS 560/630 Innløpsmansjett	4	1 900,-
9578	ASS 710 Innløpsmansjett	4	2 760,-
9579	ASS 800/900 Innløpsmansjett	4	4 300,-
9567	ASF 190/225 Motflens	5	255,-
9568	ASF 310/311 Motflens	5	395,-
9569	ASF 355-500 Motflens	5	445,-
9570	ASF 560/630 Motflens	5	610,-
9571	ASF 710 Motflens	5	1 090,-
9572	ASF 800/900 Motflens	5	1 840,-
9548	FDS190/225 Sokkel for flatt tak	6	3 500,-
9549	FDS310/311 Sokkel for flatt tak	6	4 490,-
9550	FDS355/400 Sokkel for flatt tak	6	5 400,-
9551	FDS450/500 Sokkel for flatt tak	6	5 800,-
9552	FDS560/630 Sokkel for flatt tak	6	7 700,-
9553	FDS710 Sokkel for flatt tak	6	8 600,-
9560	SSD 190/225 Taksokkel, lyddemp	7	6 300,-
9561	SSD 310/311 Taksokkel, lyddemp	7	7 800,-
9562	SSD 355/400 Taksokkel, lyddemp	7	11 200,-
9563	SSD 450/500 Taksokkel, lyddemp	7	13 200,-
9564	SSD 560/630 Taksokkel, lyddemp	7	20 600,-
9565	SSD 710 Taksokkel, lyddemp	7	28 000,-
9566	SSD 800/900 Taksokkel, lyddemp	7	44 000,-
300902	ASK 225 Overg. firkant/rund til SSD	8	935,-
300904	ASK 310 Overg. firkant/rund til SSD	8	1 100,-
300905	ASK 355 Overg. firkant/rund til SSD	8	1 860,-
300907	ASK 450/500 Overg. firkant/rund til SSD	8	2 110,-
300908	ASK 560/630 Overg. firkant/rund til SSD	8	2 740,-
300910	ASK 710 Overg. firkant/rund til SSD	8	2 980,-

**SENTRIFUGALVIFTER, AC-MOTOR, FOR INDUSTRI MILJØ/SVEISEAVTREKK
Med rette skovler**

Artikkelnr.	Produkt navn	Watt	Ampere	Volt	Fase	Pris
1000943	FTE 075-1 sentrifugalvifte	750	5,80	230	1	23 500,-
1000942	FTE 075-3 sentrifugalvifte	750	3,30/1,90	230/400	3	21 100,-
1000944	FTE 150-3 sentrifugalvifte	1500	5,30/3,10	230/400	3	25 100,-
1000945	FTE 220-3 sentrifugalvifte	2200	7,60/4,30	230/400	3	27 200,-
1000946	FTE 400-3 sentrifugalvifte	4000	7,40	400	3	42 200,-
1000947	FTE 750-3 sentrifugalvifte	7500	13,5	400	3	63 700,-

SENTRIFUGALVIFTER, AC-MOTOR, FOR INDUSTRIMILJØ/SVEISEAVTREKK Med bakoverbøyde skovler



Artikkelnr.	Produkt navn	Watt	Ampere	Volt	Fase	Pris
15365	C 600E-60Hz Radialvifte	250		230	1	14 700,-
398226	FBE 037-1 sentrifugalvifte	370	2,90	230	1	14 700,-
398227	FBE 075-1 sentrifugalvifte	750	5,80	230	1	21 200,-
398228	FBE 037-3 sentrifugalvifte	370	1,70/0,96	230/400	3	12 900,-
398229	FBE 075-3 sentrifugalvifte	750	3,30/1,90	230/400	3	19 200,-
398242	FBE 150-3 sentrifugalvifte	1500	5,30/3,10	230/400	3	22 100,-
398243	FBE 220-3 sentrifugalvifte	2200	7,60/4,30	230/400	3	24 400,-
398244	FBE 400-3 sentrifugalvifte	4000	7,40	400	3	36 700,-
398245	FBE 750-3 sentrifugalvifte	7500	13,5	400	3	57 200,-
398246	FBE 1100-3 sentrifugalvifte	11000	19,6	400	3	68 600,-

TILBEHØR TIL FTE- OG FBE-VIFTER



Artikkelnr.	Produkt navn	Pris
1000948	FTO 075 Overgang firkant/sirkulær avkast - til FTE-vifter	1 990,-
1000949	FTO 150/220 Overgang firkant/sirkulær avkast- til FTE-vifter	2 520,-
1000950	FTO 400 Overgang firkant/sirkulær avkast - til FTE-vifter	3 270,-
1000951	FTO 750 Overgang firkant/sirkulær avkast - til FTE-vifter	3 740,-
38690	FBO 037 Overgang firkant/sirkulær avkast - til FBE-vifter	1 560,-
38692	FBO 075 Overgang firkant/sirkulær avkast - til FBE-vifter	1 960,-
398248	FBO 150 Overgang firkant/sirkulær avkast - til FBE-vifter	2 280,-
38694	FBO 220 Overgang firkant/sirkulær avkast - til FBE-vifter	2 470,-
38695	FBO 400 Overgang firkant/sirkulær avkast - til FBE-vifter	3 170,-
38696	FBO 750 Overgang firkant/sirkulær avkast - til FBE-vifter	3 670,-
399598	FBO 1100 Overgang firkant/sirkulær avkast - til FBE-vifter	4 730,-
398247	FBV M10 Vibrasjonsdempersett til FBE/FTE-vifter	1 550,-
398255	FBEK 450 Montasjeskinne til FBE 037 og FBE/FTE 075, 150 og 220	1 310,-
1000952	FDS 160 Fleksibel kanaltilkobling til FTE 075	525,-
1000953	FDS 200 Fleksibel kanaltilkobling til FTE 150/220	555,-
398249	FDS 250 Fleksibel kanaltilkobling til FBE 037/075 og FTE 400	610,-
398252	FDS 315 Fleksibel kanaltilkobling til FBE 150/220 og FTE 750	655,-
398253	FDS 400 Fleksibel kanaltilkobling til FBE 400	720,-
398254	FDS 500 Fleksibel kanaltilkobling til FBE 750/1100	800,-
87654	SSB 750 Servicebryter	1 300,-

PLASTVIFTE MED AC-MOTOR, FOR LABORATORIER OG KJEMISK INDUSTRI Uten motorvern



Artikkelnr.	Produkt navn	Watt	Ampere	Volt	Fase	Pris
38992	PS 10/2-1	370	2,70	IP55 230	1	14 300,-
38993	PS 10/4-1	250	2,00	IP55 230	1	14 300,-
38994	PS 12/2-1	370	2,70	IP55 230	1	18 800,-
38995	PS 12/4-1	250	2,00	IP55 230	1	18 800,-
38997	PS 14/2-1	1100	6,25	IP55 230	1	40 100,-
38998	PS 10/2-3	370	1,78/1,03	IP55 230/400	3	14 700,-
39002	PS 10/4-3	250	1,40/0,81	IP55 230/400	3	14 700,-
39043	PS 12/4-3	250	1,40/0,81	IP55 230/400	3	19 100,-
39012	PS 12/2-3	370	1,78/1,03	IP55 230/400	3	18 800,-
39186	PS 14/2-3	1100	4,26/2,40	IP55 230/400	3	33 100,-
39377	PS 16/2-3	2200	8,00/4,60	IP55 230/400	3	36 400,-

PLASTVIFTE MED AC-MOTOR, FOR LABORATORIER OG KJEMISK INDUSTRI

Uten motorvern



Artikkelnr.	Produktnavn	Watt	Ampere		Volt	Fase	Pris
7796	P-15/4/1	250	2,00	IP55	230	1	19 700,-
7800	P-20/4/1	250	2,00	IP55	230	1	20 200,-
8176	P-20/2/1	750	5,10	IP55	230	1	22 800,-
7805	P-25/4/1	370	2,90	IP55	230	1	23 700,-
7795	P-15/2/3	370	1,78/1,03	IP55	230/400	3	17 000,-
7797	P-15/4/3	250	1,40/0,810	IP55	230/400	3	17 000,-
7798	P-15/6/3	180	1,31/0,76	IP55	230/400	3	17 000,-
7801	P-20/4/3	250	1,40/0,81	IP55	230/400	3	19 300,-
7802	P-20/6/3	180	1,31/0,76	IP55	230/400	3	19 300,-
7799	P-20/2/3	750	3,46/2,00	IP55	230/400	3	20 200,-
7806	P-25/4/3	370	2,08/1,02	IP55	230/400	3	23 600,-
7807	P-25/6/3	180	1,31/0,76	IP55	230/400	3	23 600,-
7401	P-25/2-3	2200	8,30/4,80	IP55	230/400	3	27 800,-
7808	P-30/4/3	1500	6,31/3,65	IP55	230/400	3	33 700,-
7809	P-30/6/3	750	3,63/2,10	IP55	230/400	3	33 700,-
15205	P-35/6/3	2200	9,00/5,20	IP55	230/400	3	62 100,-
15204	P-35/4/3	5500	11,50	IP55	400	3	68 100,-
1000940	P-50/6/3	4000	9,50	IP55	400	3	181 300,-
1000941	P-50/4/3	5500	11,80	IP55	400	3	184 400,-

TAKVIFTE MED AC-MOTOR, I PLAST FOR LABORATORIER OG KJEMISK IND.

Uten motorvern



Artikkelnr.	Produktnavn	kW	Ampere		Volt	Fase	Pris
15370	JET-20/6-3	0,18	1,38/0,80	IP55	230/400	3	58 400,-
15369	JET-20/4-3	0,25	1,66/0,96	IP55	230/400	3	58 400,-
15368	JET-20/2-3	0,75	3,28/1,90	IP55	230/400	3	59 100,-
15373	JET-25/6-3	0,18	1,38/0,80	IP55	230/400	3	59 500,-
15372	JET-25/4-3	0,37	2,08/1,20	IP55	230/400	3	59 500,-
15371	JET-25/2-3	2,20	8,82/5,10	IP55	230/400	3	68 500,-
15375	JET-30/6-3	0,55	3,11/1,80	IP55	230/400	3	87 300,-
15374	JET-30/4-3	1,50	6,40/3,70	IP55	230/400	3	88 100,-

AKSIALVIFTE MED AC-MOTOR, FOR VEGGMONTASJE

Med utlagt termokontakt for tilkobling til eksternt motorvern



AW 200 - 630



AW 710 - 1000

Artikkelnr.	Produktnavn	Watt	Ampere	m ³ /h	Volt	Fase	Pris
281422	AW 200E4-C	42	0,20	411	230	1	2 960,-
281421	AW 200E2-C	57	0,26	774	230	1	3 060,-
281424	AW 250E4 C	53	0,25	825	230	1	3 460,-
281423	AW 250E2-C	106	0,48	1500	230	1	3 600,-
281425	AW 300E4-C	91	0,43	1540	230	1	3 980,-
5801	AW 300E2-K	309	1,35	3413	230	1	4 630,-
37407	AW 315E4 sileo	145	0,65	2117	230	1	4 920,-
246889	AW 350E4 sileo	130	0,56	2850	230	1	5 400,-
34125	AW 400E4 sileo	240	1,10	3863	230	1	5 800,-
37411	AW 450E4 sileo	607	2,88	7300	230	1	8 500,-
37412	AW 500E4 sileo	727	3,20	8877	230	1	9 300,-
37413	AW 560E4 sileo	1157	5,50	11930	230	1	16 200,-
37414	AW 630E6 sileo	609	2,79	10624	230	1	18 700,-
246890	AW 350DV sileo	190	0,40	3450	400	3	5 400,-
34124	AW 400DV sileo	230	0,44	3870	400	3	5 800,-
34126	AW 450DV sileo	540	1,10	7196	400	3	8 500,-
34131	AW 500DV sileo	770	1,70	9141	400	3	9 200,-
34138	AW 630DS sileo	630	1,25	11215	400	3	12 800,-
37415	AW 630DV sileo	1935	3,41	15926	400	3	20 600,-
34141	AW 710DS sileo	1000	2,50	14596	400	3	23 000,-
34140	AW 710DV sileo	2600	4,90	22575	400	3	25 900,-
37416	AW 800DS sileo	1648	3,67	22255	400	3	27 200,-
34144	AW 1000DS sileo	2700	5,30	36468	400	3	52 800,-

AKSIALVIFTE MED AC-MOTOR, FOR KANALMONTASJE

Med utlagt termokontakt for tilkobling til eksternt motorvern



AR 200 - 630



AR 710 - 1000

Artikkelnr.	Produktnavn	Watt	Ampere	m ³ /h	Volt	Fase	Pris
37375	AR 200E4 sileo	30	0,15	446	230	1	5 000,-
37374	AR 200E2 sileo	87,8	0,38	892	230	1	5 100,-
37377	AR 250E4 sileo	50	0,22	1015	230	1	5 400,-
37376	AR 250E2 sileo	171	0,74	1785	230	1	5 700,-
37378	AR 300E4 sileo	90	0,40	1800	230	1	6 200,-
37379	AR 315E4 sileo	160	0,67	2437	230	1	6 900,-
246887	AR 350E4 sileo	130	0,56	2850	230	1	7 100,-
37383	AR 400E4 sileo	240	1,10	3863	230	1	7 900,-
37385	AR 450E4 sileo	600	2,90	7290	230	1	13 000,-
37387	AR 500E4 sileo	727	3,20	8878	230	1	13 900,-
37389	AR 560E4 sileo	1157	5,50	11930	230	1	22 800,-
37391	AR 630E6 sileo	600	2,80	10600	230	1	28 300,-
34482	AR 710E6 sileo	950	4,40	13892	230	1	31 800,-
37380	AR 315DV sileo	143	0,29	2412	400	3	7 100,-
246888	AR 350DV sileo	190	0,40	3450	400	3	7 700,-
37384	AR 400DV sileo	230	0,46	3870	400	3	8 300,-
37386	AR 450DV sileo	540	1,10	7160	400	3	13 000,-
37388	AR 500DV sileo	770	1,70	9141	400	3	13 900,-
37390	AR 560DV sileo	1050	2,20	11340	400	3	16 400,-
37393	AR 630DS sileo	620	1,25	11214	400	3	20 400,-
37392	AR 630DV sileo	1950	3,40	15930	400	3	28 300,-
34484	AR 710DS sileo	1000	2,50	14594	400	3	30 600,-
34483	AR 710DV sileo	2600	4,90	22575	400	3	35 800,-
37418	AR 800DS sileo	1648	3,67	22255	400	3	37 000,-
34486	AR 910DS sileo	1950	4,40	27583	400	3	52 900,-
34487	AR 1000DS sileo	2700	5,30	36468	400	3	55 900,-

AKSIALVIFTE MED EC-MOTOR, FOR VEGGMONTASJE

Med integrert motorvern



Artikkelnr.	Produktnavn	Watt	Ampere	m ³ /h	Volt	Fase	Pris
35854	AW 200 EC	60	0,53	1000	230	1	4 530,-
35855	AW 250 EC	83	0,72	1710	230	1	5 200,-
35857	AW 300 EC	170	1,35	3179	230	1	6 700,-
35859	AW 350 EC	165	1,35	3730	230	1	6 900,-
35860	AW 400 EC	140	1,15	4079	230	1	7 700,-
448438	AW 450 EC	385	1,67	6186	230	1	13 900,-
448439	AW 500 EC	843	3,83	9072	230	1	20 200,-
448440	AW 500D EC	1013	1,61	9830	400	3	21 400,-
448441	AW 560D EC	1217	1,93	11600	400	3	22 900,-
448442	AW 630D EC	3670	5,58	21860	400	3	35 300,-
448443	AW 710D-L EC	3450	5,22	24762	400	3	36 300,-
448444	AW 800D EC	2980	4,50	27929	400	3	41 700,-
448445	AW 1000D EC	2499	3,79	35359	400	3	52 200,-

TILBEHØR AKSIALVIFTER



Artikkelnr.	Produktnavn	Pris	Varenr	Produktnavn	Pris
8376	GFL-AR/AXC 315 motflens	460,-	310685	SG AXC/AM/AR 315 Gitterrist	890,-
8377	GFL-AR/AXC 350 motflens	505,-	310686	SG AXC/AM/AR 350 Gitterrist	900,-
8378	GFL-AR/AXC 400 motflens	610,-	310687	SG AXC/AM/AR 400 Gitterrist	1 010,-
8379	GFL-AR/AXC 450 motflens	630,-	310688	SG AXC/AM/AR 450 Gitterrist	1 100,-
8380	GFL-AR/AXC 500 motflens	675,-	310689	SG AXC/AM/AR 500 Gitterrist	1 280,-
8381	GFL-AR/AXC T560 motflens	990,-	310690	SG AXC/AM/AR 560 Gitterrist	1 320,-
8382	GFL-AR/AXC 630 motflens	1 090,-	310691	SG AXC/AM/AR 630 Gitterrist	1 580,-
8383	GFL-AR/AXC 710 motflens	1 450,-	310692	SG AXC/AM/AR 710 Gitterrist	2 070,-
8384	GFL-AR/AXC 800 motflens	1 480,-	310693	SG AXC/AM/AR 800 Gitterrist	2 670,-
8386	GFL-AR/AXC 1000 motflens	2 410,-	310694	SG AXC/AM/AR 900 Gitterrist	2 690,-
300848	GFL-AR/AXC 1120 motflens	2 760,-	310695	SG AXC/AM/AR 1000 Gitterrist	4 040,-
8387	GFL-AR/AXC 1250 motflens	2 820,-	94700	SG-AW 710 Gitterrist	2 180,-
300868	GFL-AR/AXC 1400 motflens	11 700,-	3397	SG-AW 800 Gitterrist	3 180,-
300853	GFL-AR/AXC 1600 motflens	12 100,-	3398	SG-AW 1000 Gitterrist	4 500,-

AKSIALVIFTE MED AC-MOTOR - pris på forespørsel For store luftmengder og trykk



Artikkelnr.	Produkt navn	Volt	Fase
Maks temperatur 55 °C			
C315AXCP	AXCP 315	400	3
C355AXCP	AXCP 355	400	3
C400AXCP	AXCP 400	400	3
C450AXCP	AXCP 450	400	3
C500AXCP	AXCP 500	400	3
C560AXCP	AXCP 560	400	3
C630AXCP	AXCP 630	400	3
C710AXC	AXC 710	400	3
C800AXC	AXC 800	400	3
C900AXC	AXC 900	400	3
C1000AXC	AXC 1000	400	3
C1120AXC	AXC 1120	400	3
C1250AXC	AXC 1250	400	3
C1400AXC	AXC 1400	400	3
C1600AXC	AXC 1600	400	3
Maks temperatur 300 °C/120 min. (55 °C kontinuerlig drift)			
C315AXCBP	AXCP 315 (B)	400	3
C355AXCBP	AXCP 355 (B)	400	3
C400AXCBP	AXCP 400 (B)	400	3
C450AXCBP	AXCP 450 (B)	400	3
C500AXCBP	AXCP 500 (B)	400	3
C560AXCB	AXC 560 (B)	400	3
C630AXCB	AXC 630 (B)	400	3
C900AXCB	AXC 900 (B)	400	3
C1000AXCB	AXC 1000 (B)	400	3
C1120AXCB	AXC 1120 (B)	400	3
C1250AXCB	AXC 1250 (B)	400	3
C1400AXCB	AXC 1400 (B)	400	3
C1600AXCB	AXC 1600 (B)	400	3

Kan også leveres for 400 °C, ATEX utførelse og 3 x 230V.

TILBEHØR AKSIALVIFTER - pris på forespørsel

Artikkelnr.	Produkt navn	Varenr	Produkt navn	
Fig. 1	SG Beskyttelserist ESD-F Innløpskon		Fig. 9	GFL-AR/AXC Motflens
Fig. 2	RSA Lydfelle		Fig. 10	LRK-AXC (F) Tilbakeslagssjeld
Fig. 3	EV-AR/AXC Mansjett		Fig. 11	AXC Axialvifte
Fig. 4	MPR-AXC Montasjebrakett		Fig. 12	MFA-AXC Montasjebrakett
Fig. 5	MP-AXC Montasjebrakett, loddrett mont.		Fig. 13	ZSD-AXC Vibrasjonsdemper
Fig. 6	REV Servicebryter		Fig. 14	FSD-AXC Vibrasjonsdemper
Fig. 7	REV (F) Servicebryter		Fig. 15	SD-AXC Vibrasjonsdemper gummi
Fig. 8	ABS-AXC Avkasthette		Fig. 16	ESD-F AXC Innløpskon

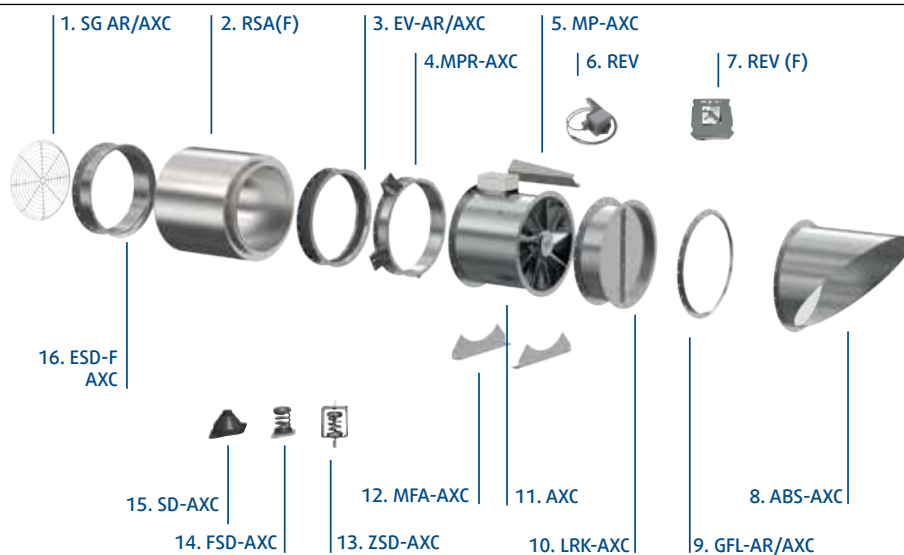

RØYK- OG BRANNVENTILASJON

RØYKGASSVIFTE MED AC-MOTOR, PIPEMONTASJE - 200 °C Med integrert motorvern

Prod.grp. 203



Artikkelnr.	Produktnavn	Watt	Ampere	m ³ /h	Volt	Fase	Pris
1665	ZRS 170	43	0,19	310	230	1	8 400,-
1667	ZRS 180	56	0,26	518	230	1	11 300,-

TAKVIFTE MED EC-MOTOR, OPPADBLÅSENDE - 120 °C Med integrert motorvern

Prod.grp. 203



Artikkelnr.	Produktnavn	Watt	Ampere	m ³ /h	Volt	Fase	Pris
382367	DVN 355EC	358	3,01	3780	230	1	28 000,-
382366	DVN 400EC	624	4,75	4945	230	1	33 900,-
382374	DVN 450EC-K	1140	8,87	7172	230	1	40 300,-
454810	DVN 450EC	907	1,39	6730	400	3	41 500,-
454822	DVN 500EC	1934	2,93	9965	400	3	57 800,-
454829	DVN 560EC	2638	3,96	12627	400	3	65 300,-
382382	DVNI 355EC	351	2,91	3945	230	1	33 600,-
382383	DVNI 400EC	664	5,29	3642	230	1	40 100,-
382373	DVNI 450EC-K	1129	8,77	7124	230	1	46 400,-
454811	DVNI 450EC	924	1,41	6781	400	3	47 800,-
454823	DVNI 500EC	1969	2,98	9849	400	3	64 400,-
454830	DVNI 560EC	2660	3,99	13086	400	3	73 600,-

TAKVIFTE MED AC-MOTOR, OPPADBLÅSENDE - 120 °C, Med utlagt termokontakt for tilkobling til eksternt motorvern

Prod.grp. 203



Artikkelnr.	Produktnavn	Watt	Ampere	m ³ /h	Volt	Fase	Pris
251425	DVN 400 D4	521	1,01	3963	400	3	21 800,-
87806	DVN 450 D4 IE3	914	1,66	6080	400	3	26 800,-
251423	DVN 500 D6	509	1,32	5213	400	3	29 500,-
87807	DVN 500 D4 IE3	1453	2,85	8071	400	3	30 200,-
87809	DVN 560 D6 IE3	770	1,65	7445	400	3	39 300,-
37790	DVN 560 D4 IE3	2467	4,28	11272	400	3	40 500,-
87815	DVN 630 D6 IE3	1335	2,81	9468	400	3	41 200,-
87814	DVN 630 D4 IE3	4319	7,39	14173	400	3	42 200,-
87816	DVN 710 D6 IE3	2543	4,71	15484	400	3	49 500,-
87817	DVN 710D6-L IE3	2785	4,99	17384	400	3	50 900,-
87818	DVN 800D6 IE3	4076	7,55	22007	400	3	123 200,-
87819	DVN 900D6 IE3	7595	13,7	32170	400	3	130 700,-

RØYKGASSVIFTE MED EC-MOTOR, 400 °C / 120 MIN. horisontal- og vertikalblåsende, med integrert motorvern

Prod.grp. 217



Artikkelnr.	Produktnavn	Watt	Ampere	m ³ /h	Volt	Fase	Pris
9995272	DVG-H 355EC-XL-F400 Horisontal	360	1,57	3050	230	1	42 500,-
9995273	DVG-H 450EC-XL-F400 Horisontal	990	4,15	6060	230	1	46 700,-
9995274	DVG-H 560EC-XL-F400 Horisontal	2850	4,30	12230	400	3	71 500,-
9995275	DVG-H 630EC-XM-F400 Horisontal	5474	8,20	19030	400	3	93 500,-
9995276	DVG-H 800EC-XL-F400 Horisontal	5738	8,50	26200	400	3	119 600,-
9995277	DVG-V 355EC-XL-F400 Vertikal	360	1,57	3020	230	1	45 500,-
9995278	DVG-V 450EC-XL-F400 Vertikal	990	4,15	6060	230	1	49 400,-
9995279	DVG-V 560EC-XL-F400 Vertikal	2850	4,30	11530	400	3	76 100,-
9995280	DVG-V 630EC-XM-F400 Vertikal	5460	8,10	17730	400	3	108 800,-
9995281	DVG-V 800EC-XL-F400 Vertikal	5783	8,50	24620	400	3	129 200,-

Prod.grp. 217



RØYKGASSVIFTE MED AC-MOTOR, HOR.BLÅSENDE - 400 °C / 120 MIN. Med utlagt termokontakt for tilkobling til eksternt motorvern

Artikkelnr.	Produktnavn	Watt	Ampere	m ³ /h	Volt	Fase	Pris
9995376	DVG-H 315D4-XL/F400	318	0,37	2800	400	3	26 600,-
9995388	DVG-H 400D4-XL/F400 IE2	798	1,60	5200	400	3	27 600,-
9995392	DVG-H 450D4/F400 IE3	965	1,95	5900	400	3	30 300,-
9995399	DVG-H 500D4-XL/F400	1956	3,50	10372	400	3	40 000,-
9995403	DVG-H 560D4/F400	2568	5,35	12390	400	3	44 300,-
9995409	DVG-H 630D4-XL/F400	6088	11,00	20761	400	3	61 500,-
95445	DVV 800D4-XL/F400 IE3 EMC	18533	34,60	40000	400	3	151 500,-
95449	DVV 1000D4-XP/F400 IE3 EMC	30105	51,00	56000	400	3	228 400,-

Prod.grp. 217



RØYKGASSVIFTE MED AC-MOTOR, OPPADBLÅSENDE - 600 °C / 120 MIN. Med utlagt termokontakt for tilkobling til eksternt motorvern

Artikkelnr.	Produktnavn	Watt	Ampere	m ³ /h	Volt	Fase	Pris
9995145	DVV 560D4-XS/F600 IE3	1500	4,00	7999	400	3	66 800,-
9995147	DVV 560D4-XL/F600 IE3	2605	5,40	10800	400	3	72 700,-
9995149	DVV 630D4-XS/F600 IE3	3709	6,64	15000	400	3	77 700,-
9995150	DVV 630D4-XL/F600 IE3	6401	11,00	20900	400	3	95 500,-
9995153	DVV 800D4-XS/F600 IE3	12887	22,00	31500	400	3	154 400,-
9995155	DVV 800D4-XL/F600 IE3	18533	34,60	40000	400	3	192 700,-
9995158	DVV 1000D4-XM/F600 IE3	22293	39,00	51000	400	3	237 400,-
9995159	DVV 1000D4-XP/F600 IE3	30105	51,00	56000	400	3	270 100,-

Se tilbehør på side 35

Prod.grp. 217



RØYKGASSVIFTE MED AC-MOTOR, OPPADBLÅSENDE - 400 °C / 120 MIN.

Artikkelnr.	Produktnavn	Watt	Ampere	m ³ /h	Volt	Fase	Pris
9995299	MRH 400-2-0,75-F400	907	1,70	5150	400	3	111 250,-
9995300	MRH 400-2-1,1-F400	1313	2,40	7100	400	3	112 200,-
9995301	MRH 450-2-1,5-F400	1683	3,10	8800	400	3	113 200,-
9995302	MRH 500-2-2,2-F400	2568	4,50	11530	400	3	117 800,-
9995303	MRH 560-2-3,0-F400	4055	6,80	12700	400	3	124 900,-
9995304	MRH 560-2-4,0-F400	4485	7,50	14200	400	3	127 200,-
9995305	MRH 630-2-5,5-F400	6748	11,60	19000	400	3	144 200,-
9995306	MRH 630-2-7,5-F400	8419	14,30	23200	400	3	151 600,-
9995307	MRH 630-2-11-F400	12439	20,60	29375	400	3	180 600,-
9995308	MRH 710-4-5,5-F400	5377	9,10	32350	400	3	155 800,-
9995309	MRH 800-4-7,5-F400	6702	11,50	40950	400	3	163 800,-
9995310	MRH 900-4-7,5-F400	8389	14,40	48750	400	3	176 400,-
9995311	MRH 1000-4-7,5-F400	7866	13,50	49800	400	3	185 500,-
9995312	MRH 1000-4-11-F400	11597	20,20	60031	400	3	199 200,-
9995313	MRH 1000-4-15-F400	12988	22,30	64187	400	3	206 800,-
9995314	MRH 1000-4-18,5-F400	19055	33,50	79360	400	3	221 100,-
9995315	MRH 1000-4-22-F400	23688	41,20	87000	400	3	235 400,-
9995316	MRH 1120-4-18,5-F400	20169	35,50	63900	400	3	278 300,-
9995317	MRH 1120-4-22-F400	23145	40,30	70900	400	3	281 800,-
9995318	MRH 1120-4-30-F400	30695	54,70	89600	400	3	317 800,-
9995319	MRH 1250-4-22-F400	23365	40,60	97300	400	3	285 800,-
9995320	MRH 1250-4-30-F400	30739	54,80	111400	400	3	321 700,-
9995321	MRH 1250-4-37-F400	38171	64,80	124000	400	3	364 900,-

Prod.grp. 204



IMPULSVIFTE MED EC-MOTOR, GARASJEVENTILASJON - 55 °C

Artikkelnr.	Produktnavn	Watt	Ampere	m ³ /h	Volt	Fase	Pris
448636	IV Smart EC, 0-10 V	341	2,50	2280	230	1	24 100,-
469509	IV Smart EC CO Modbus	341	2,50	2200	230	1	26 000,-
218463	IV 50 EC	1730	11,6	5705	230	1	46 200,-

IMPULSVIFTE MED AC-MOTOR, GARASJEVENTILASJON - 300 °C / 120 MIN.

Artikkelnr.	Produktnavn	Watt	Ampere	m ³ /h	Volt	Fase	Pris
157239*	IV 50-4 IE3	1530	3,29	5900	400	3	43 000,-
92028	IV 50-4 (B) IE3 Impulsvifte	1520	3,28	5900	400	3	45 800,-
79013	IV 50-4/8 (B) Impulsvifte	1480	4,1	5900	400	3	46 700,-
92029	IV 50-4/6 (B) Impulsvifte	1580	3,91	5900	400	3	48 000,-
92032	IV 100-4 (B) IE3 Impulsvifte	2200	6,20	9926	400	3	61 400,-
79390	IV 100-4/8 (B) Impulsvifte	2830	5,95	9991	400	3	62 300,-

*OBS! 55°C transportert luft.

ISOLERT KANALVIFTE FOR RØYKGASSAVTREKK, MED AC-MOTOR. 400 °C / 120 MIN.

Artikkelnr.	Produktnavn	Watt	Ampere	m ³ /h	Volt	Fase	Pris
92041	MUB/F 042 400D4	763	1,52	4756	400	3	41 100,-
92044	MUB/F 042 450D4	993	2,04	4954	400	3	41 600,-
92047	MUB/F 062 500D4	1 902	3,37	9778	400	3	50 400,-
92050	MUB/F 062 560D4	2 590	4,46	10548	400	3	57 200,-
92053	MUB/F 062 630D4	5 663	9,39	17770	400	3	69 400,-

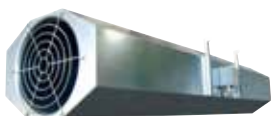
IMPULSVIFTE MED AC-MOTOR, GARASJEVENTILASJON - 55 °C

Artikkelnr.	Produktnavn	Watt	Ampere	m ³ /h	Volt	Fase	Pris
381768	AJ8 315-2/4-TR, åttekantet	800	2,00	4680	400	3	36 500,-
381774	AJ8 355-2/4-TR, åttekantet	1100	2,50	7200	400	3	37 800,-
381783	AJ8 400-2/4-TR, åttekantet	1590	3,90	10080	400	3	39 900,-
381726	AJR 315-2/4-TR, sirkulær	800	2,00	4680	400	3	27 300,-
381732	AJR 355-2/4-TR, sirkulær	1200	2,50	7200	400	3	28 500,-
381741	AJR 400-2/4-TR, sirkulær	1600	3,90	10080	400	3	30 200,-
300886	DF AJ8-315 Luftretter						1 170,-
300887	DF AJ8 355 Luftretter						1 260,-
303989	DF AJ8 400 Luftretter						1 360,-
314420	DF AJR 315-AD Luftretter						1 290,-
314528	DF AJR 355-AD Luftretter						1 440,-
314531	DF AJR 400-AD Luftretter						1 600,-

ISOLERT RØYKLUKE MED LUKEMOTOR

Artikkelnr.	Produktnavn	Volt	Pris
95763	MRH 400 røykluke	24 VDC	72 300,-
95762	MRH 450 røykluke	24 VDC	74 300,-
95759	MRH 500 røykluke	24 VDC	80 800,-
95758	MRH 560 røykluke	24 VDC	81 000,-
95757	MRH 630 røykluke	24 VDC	81 300,-
95756	MRH 710 røykluke	24 VDC	87 100,-
95755	MRH 800 røykluke	24 VDC	88 100,-
95754	MRH 900 røykluke	24 VDC	99 500,-
95552	MRH 1000 røykluke	24 VDC	114 800,-
95553	MRH 1120 røykluke	24 VDC	144 600,-
74808	MRH 1250 røykluke	24 VDC	167 900,-
95778	MRH 560 røykluke H=1500 mm	24 VDC	90 600,-
95773	MRH 630 røykluke H=1500 mm	24 VDC	91 400,-
95777	MRH 900 røykluke H=1500 mm	24 VDC	115 800,-
95774	MRH 1000 røykluke H=1500 mm	24 VDC	122 100,-

MRH skal ikke benyttes uten tilpasset servicebryter/strømforsyning, se nedenfor. Kontakt Systemair for konfigurasjon med integrert AXC-røykgassvifte.

Prod.grp. 208



SERVICEBRYTER/STRØMFORSYNING TIL MRH-RØYKLUKE

Artikkelnr.	Produktnavn	Ampere	Pris
98900	Servicebr. /strømfors. MRH 400-1000, 230 VAC - 24 VDC	8	12 300,-
98901	Servicebr. /strømfors. MRH 1120-1250, 230 VAC - 24 VDC	16	16 300,-

Prod.grp. 401

BRANNSPJELD



Artikkelnr.	Produktnavn	Pris	Artikkelnr.	Produktnavn	Pris
Brannspjeld 3G* - 24V motor			Brannspjeld 3G* - 230V motor		
163275	FDR-3G-100-B24T	4 290,-	163254	FDR-3G-100-B230T	4 370,-
163276	FDR-3G-125-B24T	4 350,-	163255	FDR-3G-125-B230T	4 410,-
163279	FDR-3G-160-B24T	4 420,-	163258	FDR-3G-160-B230T	4 495,-
163281	FDR-3G-200-B24T	4 530,-	163260	FDR-3G-200-B230T	4 625,-
163283	FDR-3G-250-B24T	4 790,-	163262	FDR-3G-250-B230T	4 890,-
163285	FDR-3G-315-B24T	5 125,-	163264	FDR-3G-315-B230T	5 195,-
163287	FDR-3G-400-B24T	6 190,-	163266	FDR-3G-400-B230T	6 270,-
163289	FDR-3G-500-B24T	8 400,-	163268	FDR-3G-500-B230T	8 490,-
163291	FDR-3G-630-B24T	9 100,-	163270	FDR-3G-630-B230T	9 290,-
163293	FDR-3G-800-B24T	10 625,-	163272	FDR-3G-800-B230T	10 795,-
163295	FDR-3G-1000-B24T	17 400,-	163274	FDR-3G-1000-B230T	18 400,-
Brannspjeld 3G* smeltesikring			Rektangulære brannspjeld 3G* - 24V motor		
163149	FDR-3G-100-H0	1 325,-	165641	FDS-3G-400X200-B24T	7 600,-
163150	FDR-3G-125-H0	1 365,-	165738	FDS-3G-600X300-B24T	8 200,-
163153	FDR-3G-160-H0	1 450,-	165837	FDS-3G-800X400-B24T	8 900,-
163155	FDR-3G-200-H0	1 580,-	165907	FDS-3G-1000X500-B24T	12 600,-
163157	FDR-3G-250-H0	1 890,-	165961	FDS-3G-1200X600-B24T	13 900,-
163159	FDR-3G-315-H0	2 190,-	176376	FDS-EI120S-1500X800-B24T	19 700,-
163161	FDR-3G-400-H0	2 920,-	Rektangulære brannspjeld 3G* - smeltesikring		
163163	FDR-3G-500-H0	3 990,-	163552	FDS-3G-400X200-H0	3 220,-
163165	FDR-3G-630-H0	4 785,-	163649	FDS-3G-600X300-H0	3 860,-
163167	FDR-3G-800-H0	6 340,-	163748	FDS-3G-800X400-H0	4 610,-
163169	FDR-3G-1000-H0	12 600,-	163818	FDS-3G-1000X500-H0	7 100,-
Brannspjeld kl. EI60 smeltesikring			163872	FDS-3G-1200X600-H0	8 300,-
238105	F-C2-100-H0	515,-	175443	FDS-EI120S-1500X800-H0	14 500,-
238107	F-C2-125-H0	635,-	Regulering brannspjeld		
238110	F-C2-160-H0	820,-	161223	SUSA Styringsentral, stor	20 100,-
238112	F-C2-200-H0	1 090,-	9263	KSUB Styringsentral, liten	8 700,-
			92000	KSUE Styringsentral	18 900,-
			9288	KBOX Koblingsboks med testknapp	680,-

* 3G dekker brannklassene EI60S/EI90S/EI120S (avhengig av installasjonsmetode).

Prod.grp. 401

TILBEHØR SIRKULÆRE BRANNSPJELD



Artikkelnr.	Produktnavn	Pris	Artikkelnr.	Produktnavn	Pris
Dekkplater til FDR-spjeld			Dekkplater til F-C2-spjeld		
214388	CBR-FD-100 Dekkplater	850,-	214405	CBR-FD-630 Dekkplater	3 520,-
214390	CBR-FD-125 Dekkplater	940,-	214407	CBR-FD-800 Dekkplater	5 740,-
214393	CBR-FD-160 Dekkplater	1 060,-	214389	CBR-FD-1000 Dekkplater	6 950,-
214395	CBR-FD-200 Dekkplater	1 200,-			
214397	CBR-FD-250 Dekkplater	1 460,-	247148	CBR-C2-100 Dekkplater	235,-
214399	CBR-FD-315 Dekkplater	2 100,-	247151	CBR-C2-125 Dekkplater	285,-
214401	CBR-FD-400 Dekkplater	2 450,-	247154	CBR-C2-160 Dekkplater	330,-
214403	CBR-FD-500 Dekkplater	2 840,-	247156	CBR-C2-200 Dekkplater	410,-

EL-TILBEHØR

Prod.grp. 206



REGULERING EC-VIFTER

Artikkelnr.	Produktnavn	Volt	Fase	Pris
24805	EC-Basic Temperaturregulator	230		2 080,-
24806	EC-Basic Universalregulator	230		1 670,-
24807	EC-Basic Fuktregulator	230		2 950,-
24808	EC-Basic CO2 og temperaturregulator	230		6 600,-
449084	S-5EC-2 5-trinns regulator 0-10 V (IP54)	10 DC		1 690,-
30650	MTV-1/010 Potensiometer	230	1	1 000,-
32731	MTP 10, 10KΩ Potensiometer, spenning: 10V DC (fra vifte)	10 DC		700,-
13695	MM6-24/D 0-10V Signalvelger	24 V		2 150,-
120363	BMS Trickle & Boost-regulator med tachometer og Boostfunksjon	230	1	2 100,-
390089	Tacometer for EC-vifter	230	1	5 700,-
9908	EC-Selector 3-trinns regulator via vekselrelé	10		2 620,-
15793	DMD-C Trykkregulator	24 AC/DC		7 700,-
76739	PCA 1000D2 Trykkregulator	10...24 DC		6 400,-
37256	CXE/AVC Digital regulator med Modbus	230	1	10 700,-
471717	MEC 35 Multiregulator, IP40, med tachometer og Modbus	230	1	3 670,-
471718	MEC 60 Multiregulator, IP54, med tachometer og Modbus	230	1	4 120,-
477383	MEC-Micro SD-kort, inklusiv SD-kort adapter. 512 MB			575,-
471719	RF-MEC Romføler IP20			1 100,-
471720	K-MEC Kanalføler IP14			1 570,-
471721	RF Mini-MEC Temperaturføler 25mm IP42			360,-
471722	H-MEC Hygrostat IP53 høy/lav	230	1	2 740,-
471723	CO2-MEC CO2 føler IP22	24 AC/DC		3 370,-
471724	P-MEC Trykkføler 0-2500 Pa IP54	24 AC/DC		2 050,-
471725	S-MEC Trykkslange + nippel (1stk)			280,-

Prod.grp. 206



5-TRINNS TRANSFORMATOR 230V uten integrert termokontaktmotorvern

Artikkelnr.	Produktnavn	Ampere	Volt	Fase	Pris
5000	RE 1.5	1,5	230	1	2 270,-
5001	RE 3	3,0	230	1	2 880,-
5002	RE 5	5,0	230	1	3 460,-
5003	RE 7	7,0	230	1	5 700,-
5004	REU 1.5 - høy/lav fartsomkobler	1,5	230	1	2 890,-
5005	REU 3 - høy/lav fartsomkobler	3,0	230	1	4 550,-
5006	REU 5 - høy/lav fartsomkobler	5,0	230	1	5 300,-
5007	REU 7 - høy/lav fartsomkobler	7,0	230	1	6 700,-

Prod.grp. 206



5-TRINNS TRANSFORMATOR 230V med integrert termokontaktmotorvern

Artikkelnr.	Produktnavn	Ampere	Volt	Fase	Pris
5008	RTRE 1.5	1,5	230	1	3 190,-
5009	RTRE 3	3,0	230	1	3 550,-
5010	RTRE 5	5,0	230	1	4 380,-
5011	RTRE 7	7,0	230	1	6 300,-
6133	RTRE 12	12,0	230	1	7 900,-
9215	R-DT 3,5KTG/230	3,5	230	3	14 300,-
5968	R-DT 7KT/230	7,0	230	3	19 500,-
9222	R-DT 10KT/230	10,0	230	3	24 100,-
9213	RUDT 3.5T/230 høy/lav fartsomkobler	3,5	230	3	25 100,-
9212	RUDT 7T/230 høy/lav fartsomkobler	7,0	230	3	29 700,-
33851	RUDT 10T/230 høy/lav fartsomkobler	10,0	230	3	30 400,-

Prod.grp. 206



5-TRINNS TRANSFORMATOR 400V med integrert termokontaktmotorvern

Artikkelnr.	Produktnavn	Ampere	Volt	Fase	Pris
5941	RTRD 2/400	2	400	3	5 700,-
5942	RTRD 4/400	4	400	3	7 900,-
5943	RTRD 7/400	7	400	3	10 000,-
5944	RTRD 14/400	14	400	3	16 600,-
6051	R-DK 4 KT 5-trinns transformator for EX vifter	4	400	3	12 400,-
5945	RTRDU 2/400 høy/lav fartsomkobler	2	400	3	12 900,-
5946	RTRDU 4/400 høy/lav fartsomkobler	4	400	3	13 900,-
5947	RTRDU 7/400 høy/lav fartsomkobler	7	400	3	18 000,-

Prod.grp. 206



TYRISTORREGULATOR

Artikkelnr.	Produktnavn	Ampere	Volt	Fase	Pris
5314	REE 1 for utenpåliggende / innfelt montasje	1	230	1	1 050,-
5316	REE 2 for utenpåliggende / innfelt montasje	2	230	1	1 270,-
5317	REE 4 kun utenpåliggende	4	230	1	2 090,-

Prod.grp. 206



TERMOKONTAKTMOTORVERN

Artikkelnr.	Produktnavn	Ampere	Volt	Fase	Pris
161199	S-ET 10 for veggmontasje	10	230	1	1 140,-
161205	S-ET 10E for tavlemontasje	10	230	1	1 160,-
161206	S-DT 16 Motorvern for veggmontasje, uten alarmkontakt	16	230/400	3	3 020,-
161207	S-DT 16E for tavlemontasje, uten alarmkontakt	16	230/400	3	3 020,-
5138	AWE-SK for kontaktor, tavlemontert	230		1	1 970,-
161221	Alarmkontakt K (ZB) til S-ET/S-DT	230		1	465,-

Prod.grp. 206



SERVICEBRYTER

Artikkelnr.	Produktnavn	Maks Amp.	Pris
210679	ONE20M2G Servicebryter		580,-
210680	ONE20M3G Servicebryter		675,-
264804	REV-3 POL Servicebryter	20	1 090,-
35757	REV-5 POL Servicebryter	20	1 190,-
162539	REV-6 POL Servicebryter, temperaturklasse F400	25	7 600,-
36414	REV-3POL/ATEX-11kW R/Y Servicebryter		16 100,-

Prod.grp. 206

5-TRINNS FREKVENSBOMFORMER



Artikkelnr.	Produkt navn	Ampere	Effekt	Spenning	Fase	Pris
36229	FRQ5-4A+LED V2 Frek.omf. u/sinusfilter	4	1,5 kW	208-480V	3	16 800,-
36230	FRQ5-10A+LED V2 Frek.omf. u/sinusfilter	10	4,0 kW	208-480V	3	20 600,-
36233	FRQ5S-4A+LED V2 Frek.omf. m/sinusfilter	4	1,5 kW	208-480V	3	24 100,-
36234	FRQ5S-10A+LED V2 Frek.omf. m/sinusfilter	10	4,0 kW	208-480V	3	27 500,-

Frekvensomformer uten allpolig sinusfilter er ikke egnet til ytterrotormotor. Ved bruk på IE2/IE3 motor må skjermet kabel benyttes. Paralleltkobling av flere motorer er ikke mulig.

Frekvensomformer med allpolig sinusfilter kan benyttes til både ytterrotormotor og IE2/IE3-motor. Paralleltkobling av flere motorer er mulig. OBS! Kan ikke brukes på IT-nett, mangler 0-leder.

Prod.grp. 904

FREKVENSBOMFORMER FOR TRINNLØS REGULERING AV 3-FASE VIFTER IP66



Artikkelnr.	Produkt navn	Effekt	Spenning	Fase	Pris
456910	SFC 037/66-1 Frekvensomformer	0,37 kW	230V	1/3*	9 300,-
456911	SFC 055/66-1 Frekvensomformer	0,55 kW	230V	1/3*	10 500,-
456912	SFC 075/66-1 Frekvensomformer	0,75 kW	230V	1/3*	11 100,-
456913	SFC 110/66-1 Frekvensomformer	1,10 kW	230V	1/3*	12 200,-
456914	SFC 150/66-1 Frekvensomformer	1,50 kW	230V	1/3*	14 400,-
456915	SFC 220/66-1 Frekvensomformer	2,20 kW	230V	1/3*	16 000,-
456916	SFC 037/66-3 Frekvensomformer	0,37 kW	400V	3	12 900,-
456917	SFC 055/66-3 Frekvensomformer	0,55 kW	400V	3	14 100,-
456918	SFC 075/66-3 Frekvensomformer	0,75 kW	400V	3	15 200,-
456919	SFC 110/66-3 Frekvensomformer	1,10 kW	400V	3	18 800,-
456920	SFC 150/66-3 Frekvensomformer	1,50 kW	400V	3	19 800,-
456921	SFC 220/66-3 Frekvensomformer	2,20 kW	400V	3	21 900,-
456922	SFC 400/66-3 Frekvensomformer	4,00 kW	400V	3	29 400,-
456923	SFC 550/66-3 Frekvensomformer	5,50 kW	400V	3	35 800,-
456924	SFC 750/66-3 Frekvensomformer	7,50 kW	400V	3	42 400,-

* 1-fase spenningstilførsel til frekvensomformer, 3-fase ut til vifte.

Prod.grp. 904

TILBEHØR SFC FREKVENSBOMFORMER



Artikkelnr.	Produkt navn	Effekt	Spenning	Fase	Pris
94134	SFC Potensiometer 10 kΩ				1 950,-
94135	SFC SB Av/På bryter				1 100,-
94136	ST 300 Trykkgiver 0-10V, 0-3000 Pa		24V DC		4 370,-
490802	SFC PROG. Trykkgulering, forprogrammering av SFC frekvensomformer				2 010,-
490803	SFC PROG. Potensiometer, forprogrammering av SFC frekvensomformer				2 010,-
490804	SFC PROG. 2-trinns bryter, forprogrammering av SFC frekvensomformer				2 010,-
490805	SFC PROG. Fast frekvens, forprogrammering av SFC frekvensomformer				2 010,-

Prod.grp. 206

WIFI-REGULATOR



Artikkelnr.	Produkt navn	Ampere	Volt	Fase	Pris
448451	Wifi-regulator, 0-10V + 2000 W relé	10	230	1	2 060,-

App - inkludert med timer, ukeur med mer.

Prod.grp. 206



MOTORVERN FOR EX-VIFTER

Artikkelnr.	Produktnavn	Ampere	Volt	Fase	Pris
30199	U-EK 230E - EX-termistormotorvern		230	1	2 110,-
298149	U-EK kapsling til U-EK 230E				905,-

Prod.grp. 206



AUTOMATIKKSKAP EC – VENTILASJON BRANN, GARASJE, TRYKK OG KLIMA

Artikkelnr.	Produktnavn	Ampere	Volt	Fase	Pris
282470	SAS-BG-T-V standard automatikkskap	10	230	1	18 000,-
282471	SAS-LN Låsbar nøkkelvender*				1 250,-
*For utskiftning av standard vender, MAN-OFF-AUTO, i front.					
458710	BBS-Nøkkelbryter, ekstern bryter til BBS-automatikkskap				2 080,-
458711	BBS-Standardbryter, ekstern bryter til BBS-automatikkskap				1 580,-

Automatikkskap for alle EC-vifter, med signalvelger for tilkobling av en rekke ulike sensorer/funksjoner.

Prod.grp. 206



AUTOMATIKKSKAP AC – MED FREKVENSSOMFORMER, FOR NORMAL VENTILASJON OG RØYKVENTILERING

Artikkelnr.	Produktnavn	Ampere	Volt	Fase	Pris
398250	BBS-VFD 11kW-400V automatikkskap	21,6	400	3	52 000,-
398251	BBS-VFD 7,5kW-230V automatikkskap	25,2	230	3	52 000,-
458710	BBS-Nøkkelbryter, ekstern bryter til BBS-automatikkskap				2 080,-
458711	BBS-Standardbryter, ekstern bryter til BBS-automatikkskap				1 580,-
282471	SAS-LN Låsbar nøkkelvender*				1 250,-
*For utskiftning av standard vender, MAN-OFF-AUTO, i front.					

Automatikkskap for AC-vifter, med frekvensomformer og signalvelger for tilkobling av en rekke ulike sensorer/funksjoner. Styreskapene er tilpasset ulike motoreffekter opp til maks effekt/spenning som angitt i typebetegnelse. Størrelser over 11/7,5 kW, pris på forespørsel.

Prod.grp. 206



AUTOMATIKKSKAP AC – FOR DIREKTESTART, FOR NORMAL VENTILASJON OG RØYKVENTILERING

Artikkelnr.	Produktnavn	Ampere	Volt	Fase	Pris
458712	BBS-DS 400V-1-5A automatikkskap	1,5	400	3	20 800,-
458713	BBS-DS 230V-1-5A automatikkskap	1,5	230	3	20 800,-
458714	BBS-DS 400V-3,2-16A automatikkskap	16	400	3	21 600,-
458715	BBS-DS 230V-3,2-16A automatikkskap	16	230	3	21 600,-
458716	BBS-DS 400V-11-55A automatikkskap	55	400	3	38 000,-
458717	BBS-DS 230V-11-55A automatikkskap	55	230	3	36 600,-
458710	BBS-Nøkkelbryter, ekstern bryter til BBS-automatikkskap				2 080,-
458711	BBS-Standardbryter, ekstern bryter til BBS-automatikkskap				1 580,-
282471	SAS-LN Låsbar nøkkelvender*				1 250,-
*For utskiftning av standard vender, MAN-OFF-AUTO, i front.					

Automatikkskap for AC-vifter, med direkte start (DOL). Kan tilkobles ulike startsignaler for normalventilasjon og brannstyring. Inkludert spjeldstyring og valgbar forsinket start via endebryter. Tilbehør til automatikkskap - spjeldmotorer, termostat, hygrostat, koblingsur og bevegelsesdetektor. Automatikkskapene er tilpasset ulike motoreffekter opp til maks ampere som angitt i typebetegnelse. Størrelser over 55 ampere, pris på forespørsel.

Prod.grp. 206



AUTOMATIKK FOR TRINNLØS TRYKK/ TEMPERATURREGULERING

Artikkelnr.	Produktnavn	Ampere	Volt	Fase	Pris
32293	RETP 6 - Multiregulator uten display	6	230	1	8 500,-
32294	RETP 10 - Multiregulator uten display	10	230	1	11 700,-
5698	REPT 6 - Multiregulator med display	6	230	1	10 900,-
5699	REPT 10 - Multiregulator med display	10	230	1	12 900,-
18620	PXDM 6A - Multiregulator med display	6	208-415	3	18 300,-
18621	PXDM 10A - Multiregulator med display	10	208-415	3	23 400,-
211764	Presigo 1250A - Trykkføler 50 - 1250 Pa, 0-10V/4...20mA		24 Vac/dc		3 040,-
5158	TFR - Romføler				620,-

Prod.grp. 206



AUTOMATIKK FOR TRINNLØS REGULERING

Artikkelnr.	Produktnavn	Ampere	Volt	Fase	Pris
30172	PKE 2,5V Regulator	2,5	230	1	3 520,-
5158	TFR Romføler IP-54 -20 til +60 °C				620,-

Prod.grp. 904



KONDENSATOR FOR VIFTER

Artikkelnr.	Produktnavn	Pris	Artikkelnr.	Produktnavn	Pris
9253	2MF Kondensator 400V	160,-	201311	7MF Kondensator 400V	230,-
9252	3MF Kondensator 400V	190,-	9248	8MF Kondensator 400V	245,-
9251	4MF Kondensator 400V	200,-	9256	10MF Kondensator 400V	275,-
9250	5MF Kondensator 400V	210,-	9255	12MF Kondensator 400V	290,-
9249	6MF Kondensator 400V	220,-	9254	16MF Kondensator 400V	410,-

Prod.grp. 206



DIVERSE TILBEHØR TIL VIFTER OG REGULERINGSUTSTYR

Artikkelnr.	Produktnavn	Pris
391759	TP-546DT - Romtermostat, mekanisk +7 til +30 °C	1 000,-
13695	MM6-24/D 0-10V Signalvelger, 24V	2 150,-
29871	COS-50 CO giver, 24V	5 500,-
29872	COS-50R Kalibreringskit til COS-50 giver	3 650,-
29873	COS-D Display til COS-50 giver	1 650,-
574707	KLU-N Fuktensor	4 200,-
18101	TE 1008 CO2/CO Avgassgiver	29 600,-
207657	Rekkeklemmerelè til TE 1008, 24VAC	525,-
16625	TSC 093 Utetermostat -35 til +35 °C	1 550,-
6261	DTV 200 Trykkvakt med slange og nipler 20-200 Pa	1 310,-
96807	DTV 500-OEM Trykkvakt med slange og nipler 50-500 Pa	1 280,-
215150	HR 1 - Romhygrostat 10-90% 5A, 230 V	1 660,-
278367	T 120 Opptreksur 0-120 min. med ramme	2 900,-
17822	MicroREX D21 Ukeur for veggmontering	4 590,-
17315	MicroTime Opptreksur 0-6 timer	3 010,-
17314	MTC-VH2 Veggboks for MicroTime opptreksur (dobbel)	385,-
9270	Kanaltermometer -40 til +40 °C	550,-
7444	CR24-B3 Romtemp. regulator 0-10V for VAV	3 120,-
211764	Presigo 1250A - Trykkføler 50 - 1250 Pa, 0-10V/4...20mA, 24 Vac/dc	3 040,-
13217	SC1/D 0-10V Signalomformer kjøling, 24V	2 120,-
13616	SC2/D 0-10V Signalomformer kjøling 2-trinn, 24V	4 840,-
298149	U-EK Plastkapsling til signalomformere SC1/2	905,-
210250	LRS-75-24 Trafo 230/24V DC, IP20	575,-
202692	PSS 20 Trafo 230/24V AC	690,-
211945	PSS 48 Trafo 230/24V AC	930,-

SPJELDMOTOR

Artikkelnr.	Produktnavn	Spjeld	Nm	Volt	Pris
9308	LM230A - Av/på 1-/2 - trådstyring	1 m ²	5	230V	1 560,-
15273	LM230A-S - Av/på 1-/2 - trådstyring, m/endebryter	1 m ²	5	230V	1 760,-
9310	LM24A - Av/på 1-/2 - trådstyring	1 m ²	5	24V	1 590,-
15277	LM24A-S - Av/på 1-/2 - trådstyring, m/endebryter	1 m ²	5	24V	1 730,-
9350	LM24A-SR - Modulerende u/endebryter	1 m ²	5	24V	2 180,-
9311	NM230A - Av/på 1-/2 - trådstyring	2 m ²	10	230V	1 950,-
15275	NM24A - Av/på 1-/2 - trådstyring	2 m ²	10	24V	1 850,-
9313	NM24A-SR - Modulerende u/endebryter	2 m ²	10	24V	3 390,-
30190	SM230A - Av/på 1-/2 - trådstyring	4 m ²	20	230V	2 180,-
9344	SM24A - Av/på 1-/2 - trådstyring	4 m ²	20	24V	2 140,-
4920	SM230A-SR - Modulerende u/endebryter	4 m ²	20	230V	3 940,-
9351	SM24A-SR - Modulerende u/endebryter	4 m ²	20	24V	3 220,-
7438	GM230A - Av/på 1-/2 - trådstyring	8 m ²	40	230V	3 840,-
7442	GM24A - Av/på 1-/2 - trådstyring	8 m ²	40	24V	3 670,-
7443	GM24A-SR - Modulerende u/endebryter	8 m ²	40	24V	4 680,-
9343	LF230-S - Av/på fjær tilbaketrekk m/endebryter	0,8 m ²	4	230V	3 220,-
9346	LF24 - Av/på fjær tilbaketrekk u/endebryter	0,8 m ²	4	24V	2 600,-
9347	LF24-S - Av/på fjær tilbaketrekk m/endebryter	0,8 m ²	4	24V	3 010,-
33690	SF230A - Av/på fjær tilbaketrekk u/endebryter	4 m ²	20	230V	4 220,-
92120	SFA-2S - Av/på fjær tilbaketrekk m/2 endebyrtere	4 m ²	20	24/230V	4 460,-
33691	SF24A - Av/på fjær tilbaketrekk u/endebryter	4 m ²	20	24V	4 020,-
33692	SF24A-SR - Modulerende u/endebryter	4 m ²	20	24V	4 330,-
33693	SF24A-S2 - Av/på fjær tilbaketrekk m/2 endebyrtere	4 m ²	20	24V	4 070,-



Prod.grp. 206

TILBEHØR SPJELDMOTORER

Artikkelnr.	Produktnavn	Pris
15282	S1A - Hjelpebryter med 1 kontakt for LM/NM/SM/GM-motorer	620,-
9307	KH8 - Universal spjeldarm	215,-
9319*	SGA24* - Stillingsgiver for utenpåliggende montasje	1 470,-
9320*	SGF24* - Stillingsgiver for innfelt montasje	1 050,-
7444	CR24-B3 Romtemp. regulator (2-analogue utg. + 1 stk. 3 pkt. utg. for varme)	3 120,-

* For alle modulerende motorer.



Prod.grp. 606

Shuntventil inkl. motor, 2-veis og 3-veis

Artikkelnr.	Produktnavn	Vannmengde kjøle	Vannmengde varme	KVS verdi	DN	Pris
208748	R2015-P63-S1+LR24A	0,068-0,088 l/s	0,05-0,068 l/s	0,63	15	2 640,-
16546	R2015-1-S1+LR24A-SR S		0,08-0,11 l/s	1	15	2 670,-
16547	R2015-1P6-S1+LR24A-SR		0,13-0,17 l/s	1,6	15	2 670,-
16548	R2015-2P5-S1+LR24A-SR	0,27-0,35 l/s	0,20-0,27 l/s	2,5	15	2 670,-
16549	R2015-4-S1+LR24A-SR	0,43-0,56 l/s	0,31-0,43 l/s	4	15	2 670,-
16550	R2020-6P3-S2+LR24A-SR	0,68-0,88 l/s	0,50-0,68 l/s	6,3	20	2 780,-
16551	R2025-10-S2+LR24A-SR	1,08-1,39 l/s	0,79-1,00 l/s	10	25	2 970,-
16552	R2032-16-S3+NR24A-SR	1,72-2,22 l/s	1,25-1,72 l/s	16	32	4 110,-
16553	R2040-25-S3+NR24A-SR	2,69-3,47 l/s	1,97-2,69 l/s	25	40	4 430,-
16554	R2050-25-S4+SR24A-SR	2,69-3,47 l/s	1,97-2,69 l/s	25	50	5 240,-
16555	R2050-40-S4+NR24A-SR	4,31-5,56 l/s	3,13-4,30 l/s	40	50	5 240,-
208749	R3015-P4-S1+LR24A-SR	0,043-0,055 l/s	0,031-0,043 l/s	0,4	15	3 140,-
208750	R3015-P63-S1+LR24A-SR	0,068-0,088 l/s	0,05-0,068 l/s	0,63	15	3 140,-
7429	R3015-1-S1+LR24A-SR	0,11-0,14 l/s	0,08-0,11 l/s	1	15	3 160,-
7431	R3015-1,6-S1+LR24A-SR	0,17-0,22 l/s	0,13-0,17 l/s	1,6	15	3 160,-
7432	R3015-2,5-S1+LR24A-SR	0,27-0,35 l/s	0,20-0,27 l/s	2,5	15	3 220,-
7433	R3015-4-S1+LR24A-SR	0,43-0,56 l/s	0,31-0,43 l/s	4	15	3 220,-
7434	R3020-6,3-S2+LR24A-SR	0,68-0,88 l/s	0,50-0,68 l/s	6,3	20	3 300,-
7435	R3025-10-S2+LR24A-SR	1,08-1,39 l/s	0,79-1,00 l/s	10	25	3 590,-
7436	R3032-16-S3+HRY24-SR	1,72-2,22 l/s	1,25-1,72 l/s	16	32	5 300,-
16556	R3040-25-S4+SR24A-SR	2,69-3,47 l/s	1,97-2,69 l/s	25	40	6 100,-
562558	R3050-25-S4+SRC24A-SR	2,69-3,47 l/s	1,97-2,69 l/s	25	50	6 100,-
16557	R3050-40-S4+SR24A-SR	4,31-5,56 l/s	3,13-4,30 l/s	40	50	7 400,-
16558	R3050-58-S4+SR24A-SR	6,25-8,06 l/s	4,50-6,25 l/s	58	50	8 100,-



Varmebatteri vann: Dimensjonert fra 8 til 15 kPa.

Kjølebatteri vann: Dimensjonert fra 15 til 25 kPa.

TILBEHØR

Prod.grp. 503

SIRKULÆRE STENGE-/REG. SPJELD, MANUELT



Artikelnr.	Produkt navn	Dim.			Pris
313227	TUNE-R-100-3-H	Ø100 mm	Manuelt håndtak	kl.C4	365,-
313228	TUNE-R-125-3-H	Ø125 mm	Manuelt håndtak	kl.C4	390,-
313229	TUNE-R-160-3-H	Ø160 mm	Manuelt håndtak	kl.C4	435,-
313230	TUNE-R-200-3-H	Ø200 mm	Manuelt håndtak	kl.C4	470,-
313231	TUNE-R-250-3-H	Ø250 mm	Manuelt håndtak	kl.C4	485,-
313232	TUNE-R-315-3-H	Ø315 mm	Manuelt håndtak	kl.C4	495,-
313234	TUNE-R-400-3-H	Ø400 mm	Manuelt håndtak	kl.C4	905,-
313236	TUNE-R-500-3-H	Ø500 mm	Manuelt håndtak	kl.C4	1 080,-
313238	TUNE-R-630-3-H	Ø630 mm	Manuelt håndtak	kl.C4	1 950,-

Prod.grp. 503

SIRKULÆRE STENGESPJELD FOR MOTORSTYRING



Artikelnr.	Produkt navn	Dim.			Pris
42822	TUNE-R-100-3-MO	Ø100 mm	For motorstyring	kl.C4	655,-
42823	TUNE-R-125-3-MO	Ø125 mm	For motorstyring	kl.C4	665,-
42824	TUNE-R-160-3-MO	Ø160 mm	For motorstyring	kl.C4	685,-
42825	TUNE-R-200-3-MO	Ø200 mm	For motorstyring	kl.C4	705,-
42826	TUNE-R-250-3-MO	Ø250 mm	For motorstyring	kl.C4	830,-
42827	TUNE-R-315-3-MO	Ø315 mm	For motorstyring	kl.C4	1 000,-
42829	TUNE-R-400-3-MO	Ø400 mm	For motorstyring	kl.C4	1 410,-
42831	TUNE-R-500-3-MO	Ø500 mm	For motorstyring	kl.C4	1 800,-
42800	TUNE-R-630-3-MO	Ø630 mm	For motorstyring	kl.C4	2 380,-

Prod.grp. 503

SIRKULÆRE STENGE-/REG. SPJELD, 230 V AKTUATOR AV/PÅ



Artikelnr.	Produkt navn	Dim.			Pris
311937	TUNE-R-100-3-M1	Ø100 mm	Av/på	kl.C4	2 990,-
311938	TUNE-R-125-3-M1	Ø125 mm	Av/på	kl.C4	3 010,-
311939	TUNE-R-160-3-M1	Ø160 mm	Av/på	kl.C4	3 020,-
311940	TUNE-R-200-3-M1	Ø200 mm	Av/på	kl.C4	3 050,-
311941	TUNE-R-250-3-M1	Ø250 mm	Av/på	kl.C4	3 170,-
311942	TUNE-R-315-3-M1	Ø315 mm	Av/på	kl.C4	3 360,-
311943	TUNE-R-400-3-M1	Ø400 mm	Av/på	kl.C4	3 800,-
311944	TUNE-R-500-3-M1	Ø500 mm	Av/på	kl.C4	4 180,-
311945	TUNE-R-630-3-M1	Ø630 mm	Av/på	kl.C4	5 500,-

Prod.grp. 503

SIRKULÆRE STENGE-/REG. SPJELD, 24 V AKTUATOR AV/PÅ



Artikelnr.	Produkt navn	Dim.			Pris
311947	TUNE-R-100-3-M2	Ø100 mm	Av/på	kl.C4	2 990,-
311948	TUNE-R-125-3-M2	Ø125 mm	Av/på	kl.C4	3 010,-
311949	TUNE-R-160-3-M2	Ø160 mm	Av/på	kl.C4	3 020,-
311950	TUNE-R-200-3-M2	Ø200 mm	Av/på	kl.C4	3 050,-
311951	TUNE-R-250-3-M2	Ø250 mm	Av/på	kl.C4	3 170,-
311952	TUNE-R-315-3-M2	Ø315 mm	Av/på	kl.C4	3 440,-
311953	TUNE-R-400-3-M2	Ø400 mm	Av/på	kl.C4	3 800,-
311954	TUNE-R-500-3-M2	Ø500 mm	Av/på	kl.C4	4 180,-
311955	TUNE-R-630-3-M2	Ø630 mm	Av/på	kl.C4	5 500,-

Prod.grp. 503

SIRKULÆRE STENGE-/REG. SPJELD, 24 V MOD. AKTUATOR



Artikelnr.	Produkt navn	Dim.			Pris
311957	TUNE-R-100-3-M3	Ø100 mm	0-10 V	kl.C4	3 960,-
311958	TUNE-R-125-3-M3	Ø125 mm	0-10 V	kl.C4	3 970,-
311959	TUNE-R-160-3-M3	Ø160 mm	0-10 V	kl.C4	3 990,-
311960	TUNE-R-200-3-M3	Ø200 mm	0-10 V	kl.C4	3 990,-
311961	TUNE-R-250-3-M3	Ø250 mm	0-10 V	kl.C4	4 140,-
311962	TUNE-R-315-3-M3	Ø315 mm	0-10 V	kl.C4	4 310,-
311963	TUNE-R-400-3-M3	Ø400 mm	0-10 V	kl.C4	4 760,-
311964	TUNE-R-500-3-M3	Ø500 mm	0-10 V	kl.C4	5 200,-
311965	TUNE-R-630-3-M3	Ø630 mm	0-10 V	kl.C4	6 700,-

Prod.grp. 502

SIRKULÆRE STENGESPJELD MED 24V MOTOR



Artikkelnr.	Produktnavn	Dim.		Pris
87582	TUNE-R-200-3-LF24	Ø200 mm	Av/på fjær tilbaketrekk	kl.C4 3 650,-
79889	TUNE-R-250-3-LF24	Ø250 mm	Av/på fjær tilbaketrekk	kl.C4 4 010,-
79890	TUNE-R-315-3-LF24	Ø315 mm	Av/på fjær tilbaketrekk	kl.C4 4 050,-
79891	TUNE-R-400-3-NF24A	Ø400 mm	Av/på fjær tilbaketrekk	kl.C4 4 810,-
79892	TUNE-R-500-3-NF24A	Ø500 mm	Av/på fjær tilbaketrekk	kl.C4 5 200,-
79893	TUNE-R-630-3-NF24A	Ø630 mm	Av/på fjær tilbaketrekk	kl.C4 5 500,-

Prod.grp. 502

REKTANGULÆRE STENGESPJELD FOR MOTORSTYRING



Artikkelnr.	Produktnavn	Dim.		Pris
157712	TUNE-GX400	400X200 mm	For motorstyring	kl.C4 2 780,-
157713	TUNE-GX401	500X250 mm	For motorstyring	kl.C4 3 310,-
157719	TUNE-GX402	500X300 mm	For motorstyring	kl.C4 3 520,-
157752	TUNE-GX403	600X300 mm	For motorstyring	kl.C4 3 690,-
157753	TUNE-GX404	600X350 mm	For motorstyring	kl.C4 4 210,-
157754	TUNE-GX405	700X400 mm	For motorstyring	kl.C4 4 310,-
157755	TUNE-GX406	800X500 mm	For motorstyring	kl.C4 5 200,-
88872	TUNE-GX015	1000X500 mm	For motorstyring	kl.C4 5 900,-

Prod.grp. 502

REKTANGULÆRE STENGESPJELD MED 24V MOTOR



Artikkelnr.	Produktnavn	Dim.		Pris
79941	TUNE-AHU-SE011-TF24	400X200 mm	Av/på fjær tilbaketrekk	kl.C4 4 050,-
79894	TUNE-AHU-SE001-TF24	500X250 mm	Av/på fjær tilbaketrekk	kl.C4 4 150,-
79895	TUNE-AHU-SE002-TF24	500X300 mm	Av/på fjær tilbaketrekk	kl.C4 4 280,-
234980	TUNE-AHU-SE003-TF24	500x400 mm	Av/på fjær tilbaketrekk	kl.C4 4 420,-
79896	TUNE-AHU-SE003-TF24	600X300 mm	Av/på fjær tilbaketrekk	kl.C4 4 580,-
448989	TUNE-AHU-SE001-TF24	600x350mm	Av/på fjær tilbaketrekk	kl.C4 5 300,-
79897	TUNE-AHU-SE004-TF24	600X400 mm	Av/på fjær tilbaketrekk	kl.C4 5 400,-
79898	TUNE-AHU-SE005-LF24	600X500 mm	Av/på fjær tilbaketrekk	kl.C4 5 600,-
79899	TUNE-AHU-SE006-TF24	700X300 mm	Av/på fjær tilbaketrekk	kl.C4 4 550,-
79937	TUNE-AHU-SE007-LF24	700X400 mm	Av/på fjær tilbaketrekk	kl.C4 5 500,-
79938	TUNE-AHU-SE008-LF24	800X350 mm	Av/på fjær tilbaketrekk	kl.C4 5 400,-
79939	TUNE-AHU-SE009-LF24	800X400 mm	Av/på fjær tilbaketrekk	kl.C4 5 700,-
79940	TUNE-AHU-SE010-LF24	1000X350 mm	Av/på fjær tilbaketrekk	kl.C4 5 800,-

Prod.grp. 502

KVADRATISK STENGESPJELD FOR MOTORSTYRING

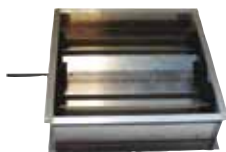

Artikkelnr.	Produktnavn	Dim.		Pris
79880	TUNE-AHU-DE006-025	418x418mm	For motorstyring	kl.C3 2 590,-
79881	TUNE-AHU-DE007-042	588x588 mm	For motorstyring	kl.C3 3 460,-
79882	TUNE-AHU-DE008-062	718x718 mm	For motorstyring	kl.C3 4 180,-
79883	TUNE-AHU-DE009-100	918x918 mm	For motorstyring	kl.C3 5 700,-

Prod.grp. 503

LAVHASTIGHETS VAV-SPJELD



Artikkelnr.	Produktnavn	Dim.		Pris
93233	OPTIMA-LV-R-100	Ø100 mm	24 V	kl.C4 6 200,-
93234	OPTIMA-LV-R-125	Ø125 mm	24 V	kl.C4 6 300,-
93236	OPTIMA-LV-R-160	Ø160 mm	24 V	kl.C4 6 300,-
93238	OPTIMA-LV-R-200	Ø200 mm	24 V	kl.C4 6 400,-
93239	OPTIMA-LV-R-250	Ø250 mm	24 V	kl.C4 6 500,-
93240	OPTIMA-LV-R-315	Ø315 mm	24 V	kl.C4 6 600,-
93241	OPTIMA-LV-R-400	Ø400 mm	24 V	kl.C4 6 800,-

Kan også leveres med MP-BUS/ MODBUS/BACnet/KNX

Prod.grp. 503

VAV-SPJELD, /MP-BUS



Artikkelnr.	Produkt navn	Dim.	Pris
78169	OPTIMA-R-100-BLC1	Ø100 mm 24 V, 0-10V	kl.C4 3 170,-
77296	OPTIMA-R-125-BLC1	Ø125 mm 24 V, 0-10V	kl.C4 3 230,-
77298	OPTIMA-R-160-BLC1	Ø160 mm 24 V, 0-10V	kl.C4 3 305,-
77346	OPTIMA-R-200-BLC1	Ø200 mm 24 V, 0-10V	kl.C4 3 375,-
77348	OPTIMA-R-250-BLC1	Ø250 mm 24 V, 0-10V	kl.C4 3 560,-
77350	OPTIMA-R-315-BLC1	Ø315 mm 24 V, 0-10V	kl.C4 3 820,-
77352	OPTIMA-R-400-BLC1	Ø400 mm 24 V, 0-10V	kl.C4 4 310,-
77353	OPTIMA-R-500-BLC1	Ø500 mm 24 V, 0-10V	kl.C4 4 820,-
77354	OPTIMA-R-630-BLC1	Ø630 mm 24 V, 0-10V	kl.C4 4 920,-

Prod.grp. 503

VAV-SPJELD, KNX



Artikkelnr.	Produkt navn	Dim.	Pris
77539	OPTIMA-R-100-BLC1-KNX	Ø100 mm 24 V	kl.C4 3 605,-
77540	OPTIMA-R-125-BLC1-KNX	Ø125 mm 24 V	kl.C4 3 665,-
77542	OPTIMA-R-160-BLC1-KNX	Ø160 mm 24 V	kl.C4 3 735,-
77544	OPTIMA-R-200-BLC1-KNX	Ø200 mm 24 V	kl.C4 3 810,-
77546	OPTIMA-R-250-BLC1-KNX	Ø250 mm 24 V	kl.C4 3 995,-
77548	OPTIMA-R-315-BLC1-KNX	Ø315 mm 24 V	kl.C4 4 250,-
77550	OPTIMA-R-400-BLC1-KNX	Ø400 mm 24 V	kl.C4 4 750,-
77551	OPTIMA-R-500-BLC1-KNX	Ø500 mm 24 V	kl.C4 5 250,-
77552	OPTIMA-R-630-BLC1-KNX	Ø630 mm 24 V	kl.C4 5 350,-

Prod.grp. 503

VAV-SPJELD, MODBUS/MP-BUS/BACnet



Artikkelnr.	Produkt navn	Dim.	Pris
77372	OPTIMA-R-100-BLC1-MOD	Ø100 mm 24 V, 0-10V	kl.C4 3 605,-
77373	OPTIMA-R-125-BLC1-MOD	Ø125 mm 24 V, 0-10V	kl.C4 3 665,-
77375	OPTIMA-R-160-BLC1-MOD	Ø160 mm 24 V, 0-10V	kl.C4 3 735,-
77377	OPTIMA-R-200-BLC1-MOD	Ø200 mm 24 V, 0-10V	kl.C4 3 810,-
77379	OPTIMA-R-250-BLC1-MOD	Ø250 mm 24 V, 0-10V	kl.C4 3 995,-
77381	OPTIMA-R-315-BLC1-MOD	Ø315 mm 24 V, 0-10V	kl.C4 4 250,-
77383	OPTIMA-R-400-BLC1-MOD	Ø400 mm 24 V, 0-10V	kl.C4 4 750,-
77384	OPTIMA-R-500-BLC1-MOD	Ø500 mm 24 V, 0-10V	kl.C4 5 250,-
77385	OPTIMA-R-630-BLC1-MOD	Ø630 mm 24 V, 0-10V	kl.C4 5 350,-

Prod.grp. 503

REKT. VAV-SPJELD, 24 V, KNX, MODBUS/MP-BUS/BACnet



Artikkelnr.	Produkt navn	Dim.	Pris
229847	OPTIMA-S-300x200-BLC1-KNX	300x200 KNX	kl.C4 8 400,-
75180	OPTIMA-S-300x200-BLC1-MOD	300x200 MODBUS/MP-BUS/BACnet	kl.C4 8 400,-

Andre størrelser på forespørsel

Prod.grp. 503

CAV-SPJELD, MANUELL JUSTERING



Artikkelnr.	Produkt navn	Dim.	Pris
78228	NOTUS-R-100-M0	Ø100 mm	kl.C4 1 150,-
78229	NOTUS-R-125-M0	Ø125 mm	kl.C4 1 180,-
78231	NOTUS-R-160-M0	Ø160 mm	kl.C4 1 300,-
78233	NOTUS-R-200-M0	Ø200 mm	kl.C4 1 400,-
78234	NOTUS-R-250-M0	Ø250 mm	kl.C4 1 670,-
78235	NOTUS-R-315-M0	Ø315 mm	kl.C4 1 830,-
78236	NOTUS-R-400-M0	Ø400 mm	kl.C4 2 760,-

Prod.grp. 503

CAV-SPJELD, AKTUATOR JUSTERING, 24 V



Artikkelnr.	Produkt navn	Dim.	Pris
78238	NOTUS-R-100-M1	Ø100 mm	kl.C4 3 185,-
78239	NOTUS-R-125-M1	Ø125 mm	kl.C4 3 275,-
78241	NOTUS-R-160-M1	Ø160 mm	kl.C4 3 280,-
78243	NOTUS-R-200-M1	Ø200 mm	kl.C4 3 420,-
78244	NOTUS-R-250-M1	Ø250 mm	kl.C4 3 565,-
78245	NOTUS-R-315-M1	Ø315 mm	kl.C4 4 930,-
78246	NOTUS-R-400-M1	Ø400 mm	kl.C4 6 000,-

OVERTRYKKSSPJELD / AVKASTRIST I PLAST

Artikkelnr.	Produktnavn	Yttermål (mm)	Ansl. (mm)	Pris	Artikkelnr.	Produktnavn	Yttermål (mm)	Pris
87682	VK-10	123x123	Ø93	320,-	87707	VK-71	760x760	3 380,-
87685	VK-12	164x164	Ø117	415,-	87711	VK-80	840x840	5 000,-
87679	VK-15	195x195	Ø152	530,-	87713	VK-90	940x940	5 400,-
87686	VK-20	243x243	Ø210	565,-	87692	VK-4020	485x285	1 620,-
87687	VK-25	294x294	Ø260	615,-	87695	VK-5025	585x335	1 670,-
87688	VK-30	346x346	Ø310	735,-	87696	VK-5030	585x385	1 730,-
87689	VK-35	397x397	Ø360	785,-	87697	VK-6030	685x385	3 500,-
87691	VK-40	462x462	Ø423	865,-	87698	VK-6035	685x435	3 560,-
87693	VK-45	501x501	Ø460	1 060,-	87705	VK-7040	785x485	3 680,-
87694	VK-50	548x548	Ø510	1 220,-	87712	VK-8050	876x585	3 810,-
87714	VK-56	603x603		2 010,-	87684	VK-10050	1176x585	4 120,-
87704	VK-63	696x696		2 180,-				

TILBAKESLAGSSPJELD

Artikkelnr.	Produktnavn	Dim.	Pris	Artikkelnr.	Produktnavn	Dim.	Pris
1623	VKK-100	Ø100 mm	1 520,-	5597	RSK-100	Ø100 mm	235,-
1624	VKK-125	Ø125 mm	1 550,-	5598	RSK-125	Ø125 mm	270,-
1625	VKK-160	Ø150 mm	1 780,-	5601	RSK-160	Ø160 mm	330,-
1626	VKK-200	Ø200 mm	2 400,-	5602	RSK-200	Ø200 mm	385,-
1627	VKK-250	Ø250 mm	2 500,-	5603	RSK-250	Ø250 mm	610,-
1628	VKK-315	Ø315 mm	2 730,-	5604	RSK-315	Ø315 mm	750,-
1629	VKK-400	Ø400 mm	3 210,-				

VIBRASJONSDEMPENDE FESTEKLAMMER M/OPPHENGSØRER

Artikkelnr.	Produktnavn	Dim.	Pris	Artikkelnr.	Produktnavn	Dim.	Pris
1607	FK 100	Ø100 mm	135,-	1612	FK 250	Ø250 mm	190,-
1608	FK 125	Ø125 mm	145,-	1613	FK 315	Ø315 mm	245,-
1610	FK 160	Ø160 mm	165,-	1615	FK 400	Ø400 mm	345,-
1611	FK 200	Ø200 mm	180,-	1617	FK 500	Ø500 mm	410,-

SNØLASTSPJELD FOR DVV TAKVIFTER

Artikkelnr.	Produktnavn	Pris	Artikkelnr.	Produktnavn	Pris
95415	FSL 560-XS/XL, F400/F600	19 200,-	95350	FSL 800-XS/XL-høy, F400	30 100,-
95348	FSL 630-XS/XL, F400/F600	21 800,-	95767	FSL 800-XS/XL-høy, F600	30 100,-
95349	FSL 800-XS/X-lav, F400/F600	28 000,-	95353	FSL 1000-XL/XM/XP, F400/F600	31 700,-

BESKYTTELSESGITTER

Artikkelnr.	Produktnavn	Dim.	Pris	Artikkelnr.	Produktnavn	Dim.	Pris
5606	SG 100	Ø100 mm	200,-	5610	SG 250	Ø250 mm	200,-
5607	SG 125	Ø125 mm	220,-	5611	SG 315	Ø315 mm	220,-
5608	SG 160	Ø160 mm	240,-	5613	SG 400	Ø400 mm	240,-
5609	SG 200	Ø200 mm	285,-	5615	SG 500	Ø500 mm	285,-

INNTAKS- OG AVKASTRISTER

Artikkelnr.	Produktnavn	Dim.	Pris
76874	IGC-100	Ø100 mm	Sirkulær 245,-
76875	IGC-125	Ø125 mm	Sirkulær 270,-
76876	IGC-160	Ø160 mm	Sirkulær 330,-
76877	IGC-200	Ø200 mm	Sirkulær 435,-
76878	IGC-250	Ø250 mm	Sirkulær 625,-
76879	IGC-315	Ø315 mm	Sirkulær 860,-
1630	IGK 100	Ansl. Ø100 mm	Kvadratisk 720,-
1631	IGK 125	Ansl. Ø125 mm	Kvadratisk 750,-
1632	IGK 160	Ansl. Ø160 mm	Kvadratisk 760,-
1633	IGK 200	Ansl. Ø200 mm	Kvadratisk 790,-

Prod.grp. 208



Prod.grp. 208



Prod.grp. 208



Prod.grp. 208



Prod.grp. 208



Prod.grp. 208



Prod.grp. 208



MANSJETTER FOR REKTANGULÆRE VIFTER - KT/RS/RSI

Artikkelnr.	Produktnavn	Dim.	Pris	Artikkelnr.	Produktnavn	Dim.	Pris
1539	DS 4020	400x200 mm	815,-	1549	DS 6035	600x350 mm	1 180,-
1542	DS 5025	500x250 mm	915,-	1551	DS 7040	700x400 mm	1 230,-
1544	DS 5030	500x300 mm	935,-	1553	DS 8050	800x500 mm	1 310,-
1547	DS 6030	600x300 mm	1 150,-	1555	DS 10050	1000x500 mm	1 410,-

MANSJETTER FOR ENKELTSUGENDE VIFTER (UTLØP)

Artikkelnr.	Produktnavn	Pris
1596	USE 225 For CE/CT og DKEX	760,-
1597	USE 250 For CE/CT og DKEX	805,-
1598	USE 280 For CE/CT og DKEX	845,-
1599	USE 315 For CE/CT og DKEX	905,-
1600	USE 355 For CE/CT og DKEX	950,-
1601	USE 400 For CE/CT og DKEX	1 050,-

MANSJETTER FOR ENKELTSUGENDE VIFTER (INNØP)

Artikkelnr.	Produktnavn	Pris
5107	ISE 200 For CE/CT	830,-
5108	ISE 250 For CE/CT	890,-
5109	ISE 315 For CE/CT	985,-
5110	ISE 400 For CE/CT	1 100,-
5112	ISE 500 For CE/CT	1 670,-

FILTERKASSETT MED GROVFILTER 50 %, inkludert filter

Artikkelnr.	Produktnavn	Dim.	Pris
1802	FGR 100	Ø100 mm	1 110,-
1804	FGR 125	Ø125 mm	1 170,-
1809	FGR 160	Ø160 mm	1 220,-
1812	FGR 200	Ø200 mm	1 310,-
1815	FGR 250	Ø250 mm	1 470,-
1818	FGR 315	Ø315 mm	1 940,-
1823	FGR 400	Ø400 mm	2 520,-

RESERVEFILTER GROVFILTER 50 % FOR FGR

Artikkelnr.	Produktnavn	Dim.	Pris	Artikkelnr.	Produktnavn	Dim.	Pris
5200	PFR 100-160-3	225x195 mm	215,-	5205	PFR 315-3	355x335 mm	310,-
5201*	PFR 200-3	260x235 mm	235,-	5207	PFR 400-3	447x470 mm	375,-
5203	PFR 200-250-3	310x285 mm	270,-	* Res.filter kun til FGR 200 levert før 2009			

KVADRATISK FILTERKASSETT, inkludert filter

Artikkelnr.	Produktnavn	Filter	Pris
5080	FFS 45	ePM10 55%	6 100,-
5081	FFS 50	ePM10 55%	6 600,-
5082	FFS 55	ePM10 55%	7 400,-
5083	FFS 65	ePM10 55%	8 200,-
5084	FFS 70	ePM10 55%	8 300,-

RESERVEFILTER FOR KVADRATISK FILTERKASSETT FFS

Artikkelnr.	Produktnavn	Filter	Pris	Artikkelnr.	Produktnavn	Dim.	Pris
5234	BFS 45	ePM10 55 %	650,-	5236	BFS 55	ePM10 55 %	965,-
5235	BFS 50	ePM10 55 %	925,-	5237	BFS 65	ePM10 55 %	1 480,-
				5238	BFS 70	ePM10 55 %	1 580,-

Prod.grp. 208



REKTANGULÆR FILTERKASSETT, uten filter

Artikkelnr.	Produktnavn	Anslutning	Pris	Artikkelnr.	Produktnavn	Anslutning	Pris
1748	FFK30-15	300 x 150	2 560,-	1761	FFK60-35	600 x 350	4 360,-
1750	FFK40-20	400 x 200	2 960,-	1762	FFK70-40	700 x 400	5 600,-
1752	FFK50-25	500 x 250	3 340,-	30236	FFK80-50	800 x 500	6 900,-
1755	FFK50-30	500 x 300	3 380,-	30237	FFK100-50	1000 x 500	7 100,-
1758	FFK60-30	600 x 300	3 960,-				

Prod.grp. 208

FILTER TIL FFK FILTERKASSETTER

Artikkelnr.	Produktnavn	Dim.	Passer til	Pris
5233	BFK 30-15 Grf. 70 %	286x142x300/2	FFK 30-15	475,-
5217	BFK 40-20 Grf. 70 %	386x192x400/3	FFK 40-20	545,-
5218	BFK 50-25 Grf. 70 %	486x242x430/4	FFK 50-25	650,-
5219	BFK 50-30 Grf. 70 %	486x292x490/4	FFK 50-30	790,-
5244	BFK 60-30 Grf. 70 %	586x292x540/4	FFK 60-30	880,-
5220	BFK 60-35 Grf. 70 %	586x342x590/4	FFK 60-35	955,-
5245	BFK 70-40 Grf. 70 %	686x392x700/5	FFK 70-40	1 380,-
30238	BFK 80-50 Grf. 70 %	785x490x600/6	FFK 80-50	1 860,-
30240	BFK 100-50 Grf. 70 %	985x490x600/7	FFK 100-50	2 180,-
5225	BFK 30-15 ePM1 60 %	287x143x280/5	FFK 30-15	1 380,-
5216	BFK 40-20 ePM1 60 %	387x193x360/5	FFK 40-20	1 440,-
5228	BFK 50-25 ePM1 60 %	487x243x370/7	FFK 50-25	1 840,-
5229	BFK 50-30 ePM1 60 %	487x293x355/7	FFK 50-30	1 840,-
5230	BFK 60-30 ePM1 60 %	587x293x520/8	FFK 60-30	1 860,-
5231	BFK 60-35 ePM1 60 %	587x343x515/8	FFK 60-35	1 860,-
5232	BFK 70-40 ePM1 60 %	687x393x625/9	FFK 70-40	2 110,-
30239	BFK 80-50 ePM1 60 %	785x490x600/10	FFK 80-50	2 250,-
30241	BFK 100-50 ePM1 60 %	985x490x600/14	FFK 100-50	3 010,-

Prod.grp. 208



FILTERKASSETT - SIRKULÆR ANSLUTNING, uten filter

Artikkelnr.	Produktnavn	Anslutning	Pris	Artikkelnr.	Produktnavn	Anslutning	Pris
1766	FFR 100	Ø100	1 710,-	1776	FFR 250	Ø250	2 550,-
1768	FFR 125	Ø125	1 760,-	1779	FFR 315	Ø315	2 760,-
1770	FFR 160	Ø160	1 910,-	1783	FFR 400	Ø400	3 710,-
1773	FFR 200	Ø200	2 060,-				

Prod.grp. 208

FILTER TIL FFR FILTERKASSETTER

Artikkelnr.	Produktnavn	Dim.	Passer til	Pris
5246	BFR 100-160 Grf. 50 %	187x187x250/2	FFR 100/125/160	325,-
5247	BFR 200 Grf. 50 %	232x232x250/2	FFR 200	380,-
5248	BFR 250 Grf. 50 %	282x282x300/2	FFR 250	430,-
5249	BFR 315 Grf. 50 %	332x332x350/3	FFR 315	485,-
5250	BFR 400 Grf. 50 %	432x432x450/3	FFR 400	630,-
5239	BFR 100-160 Grf. 70 %	187x187x250/2	FFR 100/125/160	390,-
5240	BFR 200 Grf. 70 %	232x232x250/2	FFR 200	420,-
5241	BFR 250 Grf. 70 %	282x282x300/2	FFR 250	470,-
5242	BFR 315 Grf. 70 %	332x332x350/3	FFR 315	570,-
5243	BFR 400 Grf. 70 %	432x432x450/3	FFR 400	680,-
5222	BFR 100-160 ePM1 60 %	188x188x235/3	FFR 100/125/160	965,-
5223	BFR 200 ePM1 60 %	233x233x230/3	FFR 200	1 030,-
5224	BFR 250 ePM1 60 %	283x283x285/4	FFR 250	1 070,-
5226	BFR 315 ePM1 60 %	333x333x330/5	FFR 315	1 260,-
5227	BFR 400 ePM1 60 %	433x433x420/6	FFR 400	1 420,-

Prod.grp. 208

KANALBATTERI UTEN REGULATOR, SIRKULÆR



Artikkelnr.	Produkt navn	Dim.	kW	Amp	Volt	Fase	Pris
5288	CB 100.04	Ø100 mm	0,4	1,7	230	1	2 470,-
5376	CB 100.06	Ø100 mm	0,6	2,6	230	1	2 730,-
5289	CB 125.06	Ø125 mm	0,6	2,6	230	1	2 980,-
5290	CB 125.12	Ø125 mm	1,2	5,2	230	1	3 500,-
5291	CB 160.12	Ø160 mm	1,2	5,2	230	1	3 620,-
5292	CB 160.21	Ø160 mm	2,1	9,1	230	1	3 900,-
5382	CB 160.27	Ø160 mm	2,7	11,7	230	1	4 590,-
5384	CB 200.21	Ø200 mm	2,1	9,1	230	1	4 270,-
5370	CB 200.30	Ø200 mm	3,0	13,0	230	1	4 960,-
5489	CB 200.60	Ø200 mm	6,0	15,1	230	3	5 600,-
5385	CB 250.30	Ø250 mm	3,0	13,0	230	1	5 500,-
5490	CB 250.60	Ø250 mm	6,0	15,1	230	3	5 700,-
5491	CB 250.90	Ø250 mm	9,0	22,6	230	3	6 500,-
11063	CB 315.12	Ø315 mm	1,2	5,2	230	1	4 800,-
5386	CB 315.30	Ø315 mm	3,0	13,0	230	1	5 700,-
5492	CB 315.60	Ø315 mm	6,0	15,1	230	3	6 000,-
5493	CB 315.90	Ø315 mm	9,0	22,6	230	3	6 500,-
15003	CB 400.90	Ø400 mm	9,0	22,6	230	3	7 400,-
15001	CB 250.60/400	Ø250 mm	6,0	8,6	400	3	5 300,-
5373	CB 250.90/400	Ø250 mm	9,0	13,0	400	3	7 400,-
15002	CB 315.60/400	Ø315 mm	6,0	8,6	400	3	5 500,-
5375	CB 315.90/400	Ø315 mm	9,0	13,0	400	3	7 400,-
5392	CB 400.90/400	Ø400 mm	9,0	13,0	400	3	9 000,-
5393	CB 400.120/400	Ø400 mm	12,0	17,3	400	3	10 200,-

KANALBATTERI MED REGULATOR, SIRKULÆR Med integrert elektronisk temperaturregulator, kanalføler TG-K330 og luft hastighetsvakt

Prod.grp. 208



Artikkelnr.	Produkt navn	Dim.	kW	Amp	Volt	Fase	Pris
545196	CBMF 100.06 ViCi-QO	Ø100 mm	0,6	2,6	230	1	8 900,-
545209	CBMF 125.06 ViCi-QO	Ø125 mm	0,6	2,6	230	1	9 600,-
545197	CBMF 125.12 ViCi-QO	Ø125 mm	1,2	5,2	230	1	10 000,-
545199	CBMF 160.12 ViCi-QO	Ø160 mm	1,2	5,2	230	1	10 100,-
545200	CBMF 160.21 ViCi-QO	Ø160 mm	2,1	9,1	230	1	10 300,-
545210	CBMF 160.27 ViCi-QO	Ø160 mm	2,7	11,7	230	1	10 900,-
545211	CBMF 200.21 ViCi-QO	Ø200 mm	2,1	9,1	230	1	10 600,-
545201	CBMF 200.30 ViCi-QO	Ø200 mm	3,0	13,0	230	1	11 600,-
545212	CBMF 200.60 ViCi-QO	Ø200 mm	6,0	15,1	230	3	18 800,-
545203	CBMF 250.30 ViCi-QO	Ø250 mm	3,0	13,0	230	1	12 100,-
545214	CBMF 250.60 ViCi-QO	Ø250 mm	6,0	15,1	230	3	19 500,-
545216	CBMF 250.90 ViCi-QO	Ø250 mm	9,0	22,6	230	3	20 100,-
545205	CBMF 315.30 ViCi-QO	Ø315 mm	3,0	13,0	230	1	12 100,-
18379	CBMF 315.60	Ø315 mm	6,0	15,1	230	3	20 300,-
545220	CBMF 315.90 ViCi-QO	Ø315 mm	9,0	22,6	230	3	20 500,-
545221	CBMF 400.90 ViCi-QO	Ø400 mm	9,0	22,6	230	3	20 800,-
545213	CBMF 200.60/400 ViCi-QO	Ø200 mm	6,0	8,6	400	3	19 100,-
545215	CBMF 250.60/400 ViCi-QO	Ø250 mm	6,0	8,6	400	3	19 300,-
545217	CBMF 250.90/400 ViCi-QO	Ø250 mm	9,0	13,0	400	3	19 800,-
545219	CBMF 315.60/400 ViCi-QO	Ø315 mm	6,0	8,6	400	3	19 400,-
545206	CBMF 315.90/400 ViCi-QO	Ø315 mm	9,0	13,0	400	3	20 100,-
545208	CBMF 400.90/400 ViCi-QO	Ø400 mm	9,0	13,0	400	3	20 300,-

Prod.grp. 208

KANALBATTERI, REKTANGULÆR Med eller uten integrert elektronisk temperaturregulator



Produktnavn		Produktnavn	
RKB5KW	RKB6KW	RKB23KW	RKB24KW
RKB7KW	RKB8KW	RKB25KW	RKB26KW
RKB9KW	RKB10KW	RKB27KW	RKB28KW
RKB11KW	RKB12KW	RKB29KW	RKB30KW
RKB13KW	RKB14KW	RKB35KW	RKB40KW
RKB15KW	RKB16KW	RKB45KW	RKB50KW
RKB17KW	RKB18KW	RKB60KW	RKB70KW
RKB19KW	RKB20KW	RKB80KW	RKB90KW
RKB21KW	RKB22KW	RKB100KW	

Pris på
forespørsel

Pris på
forespørsel

Prod.grp. 206

REGULERINGSUTSTYR FOR KANALBATTERI



Artikkelnr.	Produktnavn	kW	Volt	Fase	Pris
9166	PulserAdd - Slave for pulser	3,5	230V	1	3 250,-
5144	Pulser M - Elektronisk temp.regulator maks./min. begr.	3,5	230V	1	2 200,-
5160	TG-K330 - Kanalføler 0-30 °C				610,-
4846	TG-K360 - Kanalføler 0-60 °C				725,-
5162	TG-R430 - Romføler m/settpunkttratt 0-30 °C IP 30				750,-
5163	TG-R530 - Romføler 0-30 °C IP 30				495,-
5164	TG-R630 - Romføler 0-30 °C IP 65				910,-

Prod.grp. 208

DX-KJØLEBATTERI FOR KANALMONTASJE, REKTANGULÆR



Artikkelnr.	Produktnavn	Størrelse (BxH)	Pris
7951	DXRE 40-20-3-2,5 Kjølebatteri	400X200 mm	13 300,-
7952	DXRE 50-25-3-2,5 Kjølebatteri	500X250 mm	15 100,-
7953	DXRE 50-30-3-2,5 Kjølebatteri	500X300 mm	16 700,-
235129	DXRE 50-40-3-2,5 Kjølebatteri	500x400 mm	19 700,-
7955	DXRE 60-30-3-2,5 Kjølebatteri	600X300 mm	19 100,-
7956	DXRE 60-35-3-2,5 Kjølebatteri	600X350 mm	19 900,-
7957	DXRE 70-40-3-2,5 Kjølebatteri	700X400 mm	23 300,-
235130	DXRE 80-40-3-2,5 Kjølebatteri	800X400 mm	23 500,-
7958	DXRE 80-50-3-2,5 Kjølebatteri	800X500 mm	28 100,-
7959	DXRE 100-50-3-2,5 Kjølebatteri	1000X500 mm	34 000,-
254508	DXRE 120-60-3-2,5 Kjølebatteri	1200x600 mm	53 900,-

Prod.grp. 208

KJØLEBATTERI VANN FOR KANALMONTASJE, REKTANGULÆR



Artikkelnr.	Produktnavn	Størrelse (BxH)	Pris
6604	PGK 40-20-3-2,0	400x200 mm	14 300,-
6606	PGK 50-25-3-2,0	500x250 mm	16 700,-
6608	PGK 50-30-3-2,0	500x300 mm	17 600,-
235127	PGK 50-40-3-2,0	500x400 mm	20 400,-
6610	PGK 60-30-3-2,0	600X300 mm	18 800,-
6612	PGK 60-35-3-2,0	600X350 mm	19 400,-
6616	PGK 70-40-3-2,0	700X400 mm	24 200,-
6619	PGK 80-50-3-2,0	800X500 mm	32 100,-
6601	PGK 100-50-3-2,0	1000X500 mm	33 100,-
254505	PGK 120-60-3-2,0	1200x600 mm	57 800,-
17834	PGK 50-25-4-2,0	400x200 mm	17 350,-
17835	PGK 50-30-4-2,0	500x300 mm	18 520,-
17836	PGK 60-30-4-2,0	600x300 mm	20 160,-
17837	PGK 60-35-4-2,0	600x350 mm	20 810,-
17840	PGK 70-40-4-2,0	700x400 mm	27 250,-
235128	PGK 80-40-4-2,0	800x400 mm	31 800,-
17877	PGK 80-50-4-2,0	800x500 mm	32 900,-
17878	PGK 100-50-4-2,0	1000x500 mm	36 800,-

Prod.grp. 208

DRÅPEFANGER TIL KJØLEBATTERIER DXRE/PGK



Artikkelnr.	Produkt navn	Størrelse (BxH)	Pris
7005	DE40-20 Dråpefanger DXRE/PGK	400X200 mm	2 470,-
7035	DE50-25 Dråpefanger DXRE/PGK	500X250 mm	3 220,-
7042	DE50-30 Dråpefanger DXRE/PGK	500X300 mm	3 420,-
7050	DE60-30 Dråpefanger DXRE/PGK	600X300 mm	3 930,-
7066	DE60-35 Dråpefanger DXRE/PGK	600X350 mm	4 410,-
7086	DE70-40 Dråpefanger DXRE/PGK	700X400 mm	5 100,-
7070	DE80-50 Dråpefanger DXRE/PGK	800X500 mm	6 800,-
7003	DE100-50 Dråpefanger DXRE/PGK	1000X500 mm	7 700,-

Prod.grp. 208

KJØLEBATTERI VANN FOR KANALMONTASJE



Artikkelnr.	Produkt navn	Vanntemp.	kW/maks.	Ansl.	Pris
30019	CWK 100-3-2,5	6/12 °C	0,6	Ø100 mm	7 300,-
30021	CWK 125-3-2,5	6/12 °C	1,4	Ø125 mm	8 200,-
30022	CWK 160-3-2,5	6/12 °C	1,3	Ø160 mm	8 500,-
30023	CWK 200-3-2,5	6/12 °C	3,1	Ø200 mm	11 700,-
30024	CWK 250-3-2,5	6/12 °C	5,1	Ø250 mm	13 700,-
30025	CWK 315-3-2,5	6/12 °C	8,3	Ø315 mm	16 600,-
30026	CWK 400-3-2,5	6/12 °C	12,8	Ø400 mm	18 400,-

Prod.grp. 208

VARMTVANNSBATTERI MED FILTER, FOR KANALMONTASJE



Artikkelnr.	Produkt navn	Vanntemp.	kW	Ansl.	Filter	Pris
1724	VBF 100	60/40 °C	1,17	Ø100 mm	Grovf. 70 %	5 800,-
1730	VBF 125	60/40 °C	1,35	Ø125 mm	Grovf. 70 %	6 100,-
1731	VBF 160	60/40 °C	2,10	Ø160 mm	Grovf. 70 %	6 700,-
1732	VBF 200	60/40 °C	2,40	Ø200 mm	Grovf. 70 %	7 100,-
1733	VBF 250	60/40 °C	5,31	Ø250 mm	Grovf. 70 %	9 300,-
1734	VBF 315	60/40 °C	8,82	Ø315 mm	Grovf. 70 %	11 100,-
1736	VBF 400	60/40 °C	11,67	Ø400 mm	Grovf. 70 %	11 700,-

Prod.grp. 208

VARMTVANNSBATTERI FOR KANALMONTASJE, 2 RØRRADER



Artikkelnr.	Produkt navn	Vanntemp.	kW	Ansl.	Pris
5456	VBC 100-2	60/40 °C	0,80	Ø100 mm	4 680,-
5457	VBC 125-2	60/40 °C	1,00	Ø125 mm	4 860,-
5458	VBC 160-2	60/40 °C	2,60	Ø160 mm	5 300,-
5459	VBC 200-2	60/40 °C	3,50	Ø200 mm	5 700,-
5460	VBC 250-2	60/40 °C	5,70	Ø250 mm	7 900,-
5461	VBC 315-2	60/40 °C	9,20	Ø315 mm	8 800,-
5462	VBC 400-2	60/40 °C	14,60	Ø400 mm	10 300,-
9837	VBC 500-2	60/40 °C	22,70	Ø500 mm	15 000,-

Prod.grp. 208

VARMTVANNSBATTERI FOR KANALMONTASJE, 3 RØRRADER



Artikkelnr.	Produkt navn	Vanntemp.	kW	Ansl.	Pris
9838	VBC 100-3	60/40 °C	1,35	Ø100 mm	6 600,-
9839	VBC 125-3	60/40 °C	2,60	Ø125 mm	7 300,-
9840	VBC 160-3	60/40 °C	3,80	Ø160 mm	7 500,-
9841	VBC 200-3	60/40 °C	6,00	Ø200 mm	10 150,-
9843	VBC 250-3	60/40 °C	9,40	Ø250 mm	11 850,-
9844	VBC 315-3	60/40 °C	15,30	Ø315 mm	14 500,-
9845	VBC 400-3	60/40 °C	27,70	Ø500 mm	16 600,-

VARMTVANNSBATTERI FOR KANALMONTASJE, REKTANGULÆRT

Artikkelnr.	Produkt navn	Ansl.	Pris
5463	VBR 40-20-2	400X200 mm	3 440,-
5471	VBR 40-20-4	400X200 mm	5 000,-
5464	VBR 50-25-2	500x250 mm	4 600,-
5472	VBR 50-25-4	500x250 mm	6 700,-
5465	VBR 50-30-2	500x300 mm	4 870,-
235007	VBR 50-40-2	500x400 mm	6 100,-
235008	VBR 50-40-3	500x400 mm	10 000,-
5466	VBR 60-30-2	600x300 mm	5 800,-
5467	VBR 60-35-2	600x350 mm	6 400,-
5475	VBR 60-35-4	600x350 mm	10 400,-
5468	VBR 70-40-2	700x400 mm	8 700,-
235009	VBR 80-40-2	800x400 mm	9 400,-
5477	VBR 80-50-3	800x500 mm	15 200,-
5470	VBR 100-50-2	1000x500 mm	12 900,-
5478	VBR 100-50-3	1000x500 mm	17 600,-
254502	VBR 120-60-3	1200x600 mm	24 100,-

TILBEHØR VANNBATTERI

Artikkelnr.	Produkt navn	Volt	Pris
5136	AQUA 24TF Varmeregulator	24	3 090,-
7283	Optigo OP10-230V Digital regulator	230	4 680,-
9798	RVA24-24 Shuntmotor, 3 punkt styring	24	2 460,-
9862	RVAZ4 24A Shuntmotor 0...10V	24	4 510,-
202692	PSS 20 Terrafo 230/24V	230	690,-
5159	TG-A130 Frostsensor - Brukes sammen med AQUA 24TF		480,-
5160	TG-K330 - Kanalføler 0-30 °C		610,-
5162	TG-R430 - Romføler m/settpunkttratt 0-30 °C IP 30		750,-
5163	TG-R530 - Romføler 0-30 °C IP 30		495,-

SHUNTVENTIL

Artikkelnr.	Produkt navn	KVS verdi	DN	Pris
6323	ZTR 15-0,25 3v shuntventil	0,25	15	1 140,-
9670	ZTR 15-0,4 3v shuntventil	0,4	15	1 170,-
6573	ZTR 15-0,6 3v shuntventil	0,6	15	1 200,-
9672	ZTR 15-1,0 3v shuntventil	1,0	15	1 230,-
9673	ZTR 15-1,6 3v shuntventil	1,6	15	1 330,-
9674	ZTR 20-2,0 3v shuntventil	2,0	15	1 390,-
9677	ZTR 20-2,5 3v shuntventil	2,5	20	1 500,-
9678	ZTR 20-4,0 3v shuntventil	4,0	20	1 570,-
9679	ZTR 20-6,0 3v shuntventil	6,0	20	1 680,-
6322	ZTV 15-0,25 3v shuntventil	0,25	15	1 040,-
9829	ZTV 15-0,4 2v shuntventil	0,4	15	1 070,-
6571	ZTV 15-0,6 2v shuntventil	0,6	15	1 110,-
9823	ZTV 15-1,0 2v shuntventil	1,0	15	1 160,-
9824	ZTV 15-1,6 2v shuntventil	1,6	15	1 200,-
9830	ZTV 20-2,0 2v shuntventil	2,0	20	1 230,-
9825	ZTV 20-2,5 2v shuntventil	2,5	20	1 250,-
9826	ZTV 20-4,0 2v shuntventil	4,0	20	1 390,-

PUNKTAVSUG

50 MM SYSTEM

Avtrekkarm for tak eller vegg, ekskl. skjerm og tak- og veggfeste

Prod.grp. 802



Artikkelnr.	Produkt navn	Lengde	Pris
38697	MET 1000-50, hvite ledd, 3 ledd	1000 mm	2 680,-
38698	MET 1300-50, hvite ledd, 3 ledd	1300 mm	3 200,-
38699	MET 1500-50, hvite ledd, 3 ledd	1500 mm	3 920,-

ESD utførelse på forespørsel.

Prod.grp. 802



BORDMONTERT, inkl. flens for fast bordmontering, ekskl. sugespiss

Artikkelnr.	Produkt navn	Lengde	Pris
38711	MEB 1000-50, hvite ledd, 3 ledd	1000 mm	2 680,-
38712	MEB 1300-50, hvite ledd, 3 ledd	1300 mm	3 200,-
38713	MEB 1500-50, hvite ledd, 3 ledd	1500 mm	3 920,-

ESD utførelse på forespørsel.

Prod.grp. 802

TILBEHØR 50 MM SYSTEM



Artikkelnr.	Produkt navn	Mål	Pris
11034	MBF - Fleksibel bordbrakett, 50/75 system		825,-
17359	MVK - Veggbrakett, 50/75 system		1 020,-
11029	MTI 250 - Taksøyle m/sideanslutning 50/75 system	250 mm	1 700,-
11030	MTI 500 - Taksøyle m/sideanslutning 50/75 system	500 mm	2 260,-
11031	MTI 750 - Taksøyle m/sideanslutning 50/75 system	750 mm	2 760,-
11032	MTI 1000 - Taksøyle m/sideanslutning 50/75 system	1000 mm	3 290,-
17363	MTI 1250 - Taksøyle m/sideanslutning 50/75 system	1250 mm	3 620,-
17364	MTI 1500 - Taksøyle m/sideanslutning 50/75 system	1500 mm	3 960,-
17365	MTI 1750 - Taksøyle m/sideanslutning 50/75 system	1750 mm	4 320,-
17366	MTI 2000 - Taksøyle m/sideanslutning 50/75 system	2000 mm	4 680,-
17358	MTF 1000 - Taksøyle m/toppanslutning 50/75 system	1000 mm	3 290,-
17360	MCT - Takplate, PP, 50/75 system	150x150 mm	330,-
38733	MES 300-50 - Sugespiss	300 mm	395,-
38734	MEPH 300-50 - Planhette m/stuss	300x195 mm	1 160,-
38735	MEM 250-50 - Metallskjerm m/stuss	Ø250 mm	715,-
38737	MEK 350-50 - Klar rund skjerm m/stuss	Ø350 mm	1 310,-
38738	MESH 350-50 - Klar firkantskjerm m/stuss	350x300 mm	1 390,-
7445	MSH-350 Reserve klar firkantskjerm ekskl. MHR	350x300 mm	1 420,-
11039	MPH 300 - Reserve planhette ekskl. MHR	300x195 mm	800,-
11042	MM 250 - Reserve metallskjerm ekskl. MHR	Ø250 mm	415,-
11048	MK 350 - Reserve klar rund skjerm ekskl. MHR	Ø350 mm	1 040,-
38739	MEHR-50 - Reserve skjermtilslutning	150 mm	340,-
524371	ME LS-50 - Lys og trykknapp til vifte		5 200,-
524374	ME S-50 - Trykknapp til vifte/spjeld		2 300,-

Prod.grp. 802



75 MM SYSTEM

Avtrekksarm for tak eller vegg, ekskl. skjerm og tak- og veggfeste

Artikkelnr.	Produktnavn	Lengde	Pris
17760	MET 1000-75, hvite ledd, 3 ledd	1000 mm	3 840,-
17761	MET 1300-75, hvite ledd, 3 ledd	1300 mm	4 230,-
17762	MET 1500-75, hvite ledd, 3 ledd	1500 mm	4 620,-
38715	METS 1500-75, hvite ledd, 3 ledd, inkl. gassdemper	1500 mm	6 000,-
17765	METS 2000-75, hvite ledd, 3 ledd, inkl. gassdemper	2000 mm	6 500,-

PP, ESD og ATEX utførelse på forespørsel.

Prod.grp. 802



BORDMONTERT, inkl. flens for fast bordmontering, ekskl. sugespiss

Artikkelnr.	Produktnavn	Lengde	Pris
17753	MEB 1000-75, hvite ledd, 3 ledd	1000 mm	3 840,-
17754	MEB 1300-75, hvite ledd, 3 ledd	1300 mm	4 230,-
17755	MEB 1500-75, hvite ledd, 3 ledd	1500 mm	4 620,-

PP, ESD og ATEX utførelse på forespørsel.

Prod.grp. 802

TILBEHØR 75 MM SYSTEM

Artikkelnr.	Produktnavn	Mål	Pris
11034	MBF - Fleksibel bordbrakett, 50/75 system		825,-
17359	MVK - Veggbrakett, 50/75 system		1 020,-
11029	MTI 250 - Taksøyle m/sideanslutning 50/75 system	250 mm	1 700,-
11030	MTI 500 - Taksøyle m/sideanslutning 50/75 system	500 mm	2 260,-
11031	MTI 750 - Taksøyle m/sideanslutning 50/75 system	750 mm	2 760,-
11032	MTI 1000 - Taksøyle m/sideanslutning 50/75 system	1000 mm	3 290,-
17363	MTI 1250 - Taksøyle m/sideanslutning 50/75 system	1250 mm	3 620,-
17364	MTI 1500 - Taksøyle m/sideanslutning 50/75 system	1500 mm	3 960,-
17365	MTI 1750 - Taksøyle m/sideanslutning 50/75 system	1750 mm	4 320,-
17366	MTI 2000 - Taksøyle m/sideanslutning 50/75 system	2000 mm	4 680,-
17358	MTF 1000 - Taksøyle m/toppanslutning 50/75 system	1000 mm	3 290,-
17360	MCT - Takplate, PP, 50/75 system	150x150 mm	330,-
19735	MES 300-75 - Sugespiss	300 mm	425,-
19736	MEPH 300-75 - Planhette m/stuss	300x195 mm	1 190,-
19737	MEM 250-75 - Metallsjerm m/stuss	Ø250 mm	735,-
19739	MEK 350-75 - Klar rund skjerm m/stuss	Ø350 mm	1 350,-
19740	MESH 350-75 - Klar firkantsjerm m/stuss	350x300 mm	1 430,-
7445	MSH-350 Reserve klar firkantsjerm ekskl. MEHR	350x300 mm	1 420,-
11039	MPH 300 - Reserve planhette ekskl. MHR	300x195 mm	800,-
11042	MM 250 - Reserve metallsjerm ekskl. MHR	Ø250 mm	415,-
11048	MK 350 - Reserve klar rund skjerm ekskl. MHR	Ø350 mm	1 040,-
19741	MEHR-75 - Reserve skjermtilslutning	150 mm	360,-
524372	ME LS-75 - Lys og trykknapp til vifte		5 200,-
524375	ME S-75 - Trykknapp til vifte/spjeld		2 300,-



Prod.grp. 802



100 MM SYSTEM

Avtrekksarm for tak eller vegg, ekskl. skjerm og tak- og veggfeste

Artikkelnr.	Produktnavn	Lengde	Pris
38716	MET 1150-100, hvite ledd, 3 ledd	1150 mm	5 700,-
38717	MET 1350-100, hvite ledd, 3 ledd	1350 mm	6 300,-
38718	MET 1650-100, hvite ledd, 3 ledd	1650 mm	6 900,-
38719	MET 1900-100, hvite ledd, 3 ledd	1900 mm	7 300,-
38720	MET 2100-100, hvite ledd, 3 ledd	2100 mm	8 200,-
38721	MET 2650-100, hvite ledd, 3 ledd	2650 mm	9 000,-

PP og ATEX utførelse på forespørsel.

Prod.grp. 802



BORDMONTERT, inkl. flens for fast bordmontering, ekskl. sugespiss

Artikkelnr.	Produktnavn	Lengde	Pris
38728	MEB 1150-100, hvite ledd, 3 ledd	1150 mm	5 700,-
38729	MEB 1350-100, hvite ledd, 3 ledd	1350 mm	6 300,-
38730	MEB 1650-100, hvite ledd, 3 ledd	1650 mm	6 900,-
38732	MEB 1900-100, hvite ledd, 3 ledd	1900 mm	7 300,-

PP og ATEX utførelse på forespørsel.

Prod.grp. 802

TILBEHØR 100 MM SYSTEM

Artikkelnr.	Produktnavn	Mål	Pris
17289	MVK-125 - Veggbrakett, 100 system		1 880,-
17282	MTI 500-125 - Taksøyle m/sideanslutning 100 system	500 mm	4 680,-
17283	MTI 750-125 - Taksøyle m/sideanslutning 100 system	750 mm	4 900,-
17284	MTI 1000-125 - Taksøyle m/sideanslutning 100 system	1000 mm	5 200,-
17285	MTI 1250-125 - Taksøyle m/sideanslutning 100 system	1250 mm	5 500,-
17286	MTI 1500-125 - Taksøyle m/sideanslutning 100 system	1500 mm	6 000,-
17287	MTI 2000-125 - Taksøyle m/sideanslutning 100 system	2000 mm	6 600,-
17288	MCT-125 - Takplate, PP, 100 system	245x245 mm	405,-
38741	MEM 251-100 - Metallskjerm	Ø250 mm	955,-
38742	MEK 351-100 - Klar rund skjerm	Ø350 mm	1 470,-
38743	MEK 500-100 - Klar rund skjerm	Ø500 mm	1 860,-
38744	MESH 500-100 - Klar firkantskjerm	560x470 mm	1 860,-
38740	MEPH 375-100 - Planhette	375x250 mm	1 560,-
17296	MM 251 - Reserve metallskjerm ekskl. MHR	Ø250 mm	500,-
17292	MK 500 - Reserve klar rund skjerm ekskl. MHR	Ø500 mm	1 460,-
17290	MK 351 - Reserve klar rund skjerm ekskl. MHR	Ø350 mm	1 040,-
17361	MPH 375 - Reserve planhette ekskl. MHR	375x250 mm	1 120,-
38745	MEHR-100 - Reserve skjermtilslutning	250 mm	485,-
524373	ME LS-100 - Lys og trykknapp til vifte		5 200,-
524376	ME S-100 - Trykknapp til vifte/spjeld		2 300,-

Prod.grp. 802



DSK AVTREKSKABINETT

Leveres komplett med rund anslutning

Artikkelnr.	Produktnavn	Dim. (B x D x H)	Ansl.	Pris
15199	DSK-400 Bakkantanslutning	600 x 400 x 400	Ø125 mm	12 300,-
25250	DSK-400 Toppanslutning	600 x 400 x 400	Ø125 mm	12 300,-
15200	DSK-700 Bakkantanslutning	1000 x 500 x 700	Ø160 mm	19 100,-
25251	DSK-700 Toppanslutning	1000 x 500 x 700	Ø160 mm	19 100,-

Prod.grp. 802



TELESKOPISK PUNKTAVSUG, MINITEX

Artikkelnr.	Produktnavn	Dim.		Pris
17353	MXT1100-75	Ø75 mm	For tak/vegg, ekskl. konsoll	5 500,-
17354	MXT1100-100	Ø100 mm	For tak/vegg, ekskl. konsoll	7 000,-
17355	MXT1500-75	Ø75 mm	For tak/vegg, ekskl. konsoll	6 500,-
17356	MXT1500-100	Ø100 mm	For tak/vegg, ekskl. konsoll	8 300,-

Inkl. fleksibel munnstykke og spjeld.

Andre typer skjermer, tak- og veggkonsoll, se TILBEHØR for MINITEX og TEX.

Prod.grp. 802



PUNKTAVSUG M/GASSDEMPER

Artikkelnr.	Produktnavn	Dim.		Pris
74789	PTEX 2000-125	Ø125 mm	Standard slange	12 900,-

Kan også leveres i hvitlakkert mot pristillegg.

Prod.grp. 802



TILBEHØR FOR MINITEX

Artikkelnr.	Produktnavn	Dim.	Pris
17289	MVK-125 Veggbrakett		1 880,-
17282	MTI 500-125 - Taksøyle m/sideanslutning for MINITEX Ø75/100	500 mm	4 680,-
17283	MTI 750-125 - Taksøyle m/sideanslutning for MINITEX Ø75/100	750 mm	4 900,-
17284	MTI 1000-125 - Taksøyle m/sideanslutning for MINITEX Ø75/100	1000 mm	5 200,-
17285	MTI 1250-125 - Taksøyle m/sideanslutning for MINITEX Ø75/100	1250 mm	5 500,-
17286	MTI 1500-125 - Taksøyle m/sideanslutning for MINITEX Ø75/100	1500 mm	6 000,-
17287	MTI 2000-125 - Taksøyle m/sideanslutning for MINITEX Ø75/100	2000 mm	6 600,-
17288	MTI CT-125 - Takplate, PP for MINITEX Ø100		405,-
7445	MSH-350 - Klar firkantskjerm ekskl. MHR for MINITEX Ø75	B=350 mm	1 420,-
11039	MPH 300 - Klar planhette ekskl. MHR for MINITEX Ø75	300x195 mm	800,-
11048	MK 350 - Klar rund skjerm ekskl. MHR for MINITEX Ø75	Ø350 mm	1 040,-
11042	MM 250 - Metallskjerm ekskl. MHR for MINITEX Ø75	Ø250 mm	415,-
17361	MPH 375 - Klar planhette ekskl. MHR for MINITEX Ø100	375x250 mm	1 120,-
17292	MK 500 - Klar rund skjerm ekskl. MHR for MINITEX Ø100	Ø500 mm	1 460,-
17290	MK 351 - Klar rund skjerm ekskl. MHR for MINITEX Ø100	Ø350 mm	1 040,-
17296	MM 251 - Metallskjerm ekskl. MHR for MINITEX Ø100	Ø250 mm	500,-

Gulvsokkel kan leveres på forespørsel. Takfester i hvit utførelse, tillegg kr 500,-

AVTREKKSARM M/GASSEDEMPER PR 1500, 2000, 3000, 4000, 5000, 7000 og 9000



Artikkelnr.	Produktnavn	Dim.	Arbeidsradius	Pris
19689	PR 1500100	Ø100 mm	910 mm	9 800,-
19690	PR 1500125	Ø125 mm	910 mm	10 000,-
19691	PR 1500160	Ø160 mm	910 mm	10 200,-
19693	PR 2000100	Ø100 mm	1440 mm	10 100,-
19694	PR 2000125	Ø125 mm	1440 mm	10 400,-
19695	PR 2000160	Ø160 mm	1440 mm	10 800,-
19697	PR 3000100	Ø100 mm	2690 mm	10 700,-
19698	PR 3000125	Ø125 mm	2690 mm	10 900,-
19699	PR 3000160	Ø160 mm	2690 mm	11 300,-
19701	PR 4000100	Ø100 mm	3620 mm	13 600,-
19702	PR 4000125	Ø125 mm	3620 mm	14 000,-
19703	PR 4000160	Ø160 mm	3620 mm	14 700,-
19705	PR 5000100	Ø100 mm	4450 mm	17 800,-
19706	PR 5000125	Ø125 mm	4450 mm	18 000,-
19707	PR 5000160	Ø160 mm	4450 mm	19 000,-
19709	PR 7000100	Ø100 mm	6400 mm	20 600,-
19710	PR 7000125	Ø125 mm	6400 mm	20 900,-
19711	PR 7000160	Ø160 mm	6400 mm	21 800,-
19713	PR 9000100	Ø100 mm	8250 mm	29 900,-
19714	PR 9000125	Ø125 mm	8250 mm	30 700,-
19715	PR 9000160	Ø160 mm	8250 mm	31 200,-

Kan leveres hvitlakkert eller i rustfritt stål mot pristillegg. Hette kan leveres med LED lys.

TILBEHØR FOR PR AVTREKKSARMER



Artikkelnr.	Produktnavn	Dim.	Pris
19717	PTX 500 - Takfeste for PR 1500-4000	180 gr rotasjon	H=500 mm 3 960,-
19718	PTX 1000 - Takfeste for PR 1500-4000	180 gr rotasjon	H=1000 mm 4 160,-
19719	PTX 1500 - Takfeste for PR 1500-4000	180 gr rotasjon	H=1500 mm 4 390,-
19720	PTX 180-500 - Takfeste for PR 1500-4000	360 gr rotasjon	H=500 mm 4 760,-
19721	PTX 180-1000 - Takfeste for PR 1500-4000	360 gr rotasjon	H=1000 mm 5 000,-
19722	PTX 180-1500 - Takfeste for PR 1500-4000	360 gr rotasjon	H=1500 mm 5 300,-
19723	PTZ 500 - Takfeste for PR 5000-7000	180 gr rotasjon	H=500 mm 3 960,-
19724	PTZ 1000 - Takfeste for PR 5000-7000	180 gr rotasjon	H=1000 mm 4 160,-
19725	PTZ 1500 - Takfeste for PR 5000-7000	180 gr rotasjon	H=1500 mm 4 390,-
487210	PRSV 100-360 - Svivelkit for PTX takfeste	360 gr rotasjon	5 600,-
487211	PRSV 125-360 - Svivelkit for PTX takfeste	360 gr rotasjon	5 600,-
487212	PRSV 160-360 - Svivelkit for PTX takfeste	360 gr rotasjon	5 600,-
524362	PR LS-4 Lys og trykknapp til vifte/spjeld. For PR 1500-4000		5 000,-
524364	PR S-4 Trykknapp for vifte/spjeld for PR 1500-4000		2 020,-
524363	PR LS-11 Lys og trykknapp til vifte/spjeld. For PR 5000-11000		5 800,-
524365	PR S-11 Trykknapp for vifte/spjeld for PR 5000-11000		2 600,-
524366	ST 24 Trafo 24 VDC, 8 W, 340 mA. For PR-lys		620,-

PRSV svivelkit passer til PTX 500/1000/1500 takfester for PR-armer størrelse 1500, 2000 og 3000

AVTREKKSARM M/GASSDEMPER PRX 2000, 3000 og 4000



Artikkelnr.	Produkt navn	Dim.	Arbeidsradius	Pris
87631	PRX 2000-125	Ø125 mm	1660 mm	13 400,-
87632	PRX 2000-160	Ø160 mm	1660 mm	14 300,-
87633	PRX 2000-200	Ø200 mm	1660 mm	17 000,-
87634	PRX 3000-125	Ø125 mm	2715 mm	15 700,-
87635	PRX 3000-160	Ø160 mm	2715 mm	16 600,-
87636	PRX 3000-200	Ø200 mm	2715 mm	19 800,-
87637	PRX 4000-125	Ø125 mm	3480 mm	16 900,-
87638	PRX 4000-160	Ø160 mm	3480 mm	17 500,-
87639	PRX 4000-200	Ø200 mm	3480 mm	21 100,-

Kan leveres med varmebestandig slange (150°C) mot pristillegg.

SLANGETROMMEL FOR EKSOSAVTREKK



Artikkelnr.	Produkt navn	Lengde	Pris
88069	ASE 65-100-7,5 - Mekaniske ruller, Ø100 mm	7,5 m slange	24 100,-
88070	ASE 65-125-7,5 - Mekaniske ruller, Ø125 mm	7,5 m slange	25 100,-
88071	ASE 85-150-7,5 - Mekaniske ruller, Ø150 mm	7,5 m slange	28 100,-
88072	ASE 65-100-10 - Mekaniske ruller, Ø100 mm	10 m slange	26 100,-
88073	ASE 85-125-10 - Mekaniske ruller, Ø125 mm	10 m slange	29 500,-
88074	ASE 85-150-10 - Mekaniske ruller, Ø150 mm	10 m slange	31 300,-
88075	ASEM 65-100-7,5 - Slangerull med motor	7,5 m slange	35 400,-
88076	ASEM 65-125-7,5 - Slangerull med motor	7,5 m slange	35 400,-
88077	ASEM 85-150-7,5 - Slangerull med motor	7,5 m slange	38 500,-
88078	ASEM 65-100-10 - Slangerull med motor	10 m slange	37 600,-
88079	ASEM 85-125-10 - Slangerull med motor	10 m slange	40 900,-
88080	ASEM 85-150-10 - Slangerull med motor	10 m slange	42 600,-
17312	ASEM-1 Bryter opp/ned for ASEM, veggmontasje		1 220,-
17313	ASEM-2 Bryter opp/ned for ASEM, m/wire		2 390,-
19792	ASEM RADIO Trådløs bryter opp/ned for ASEM slangerull		7 200,-
19793	ASE 865 Bryter til vifte/spjeld, maks 24V		1 490,-

Andre dimensjoner og lengder på forespørsel.

MUNNSTYKKE, FOR EKSOSAVTREKK



Artikkelnr.	Produkt navn		Pris
7855	AT 125100 - Tangmunnstykke u/spjeld Ø125 mm	For Ø100 mm slange	4 580,-
7856	AT 160125 - Tangmunnstykke u/spjeld Ø160 mm	For Ø125 mm slange	4 700,-
19789	AT 160150 - Tangmunnstykke u/spjeld Ø160 mm	For Ø150 mm slange	4 810,-
7857	ATS 125100 - Tangmunnstykke m/spjeld Ø125 mm	For Ø100 mm slange	5 100,-
7859	ATS 160125 - Tangmunnstykke m/spjeld Ø160 mm	For Ø125 mm slange	5 600,-
19790	ATS 160150 - Tangmunnstykke m/spjeld Ø160 mm	For Ø150 mm slange	5 900,-
88081	AM 170-100T - Gummimunnstykke m/tang 170x70 mm	For Ø100 mm slange	3 270,-
88082*	AMS 170-100T - Gummimunnstykke m/tang 170x70 mm	For Ø100 mm slange	3 790,-
88083	AM 200-125T - Gummimunnstykke m/tang 200x100 mm	For Ø125 mm slange	4 310,-
88084	AM 200-150T - Gummimunnstykke m/tang 200x100 mm	For Ø150 mm slange	4 310,-
88085*	AMS 200-125T - Gummimunnstykke m/tang 200x100 mm	For Ø125 mm slange	5 500,-
88086*	AMS 200-150T - Gummimunnstykke m/tang 200x100 mm	For Ø150 mm slange	5 500,-

* Gummimunnstykke med tang og spjeld.

Vi har også produkter som:

- Avsugsarmer i EX utførelse
- Styreautomatikk og automatspjeld
- Vogn med balanseblokk
- Profilskiner/avsugsskiner

**Pris på
forespørsel**

LUFTFORDELINGSUTSTYR

Prod.grp. 507

TAKVENTILER

Artikkelnr.	Produkt navn	Dim.	Pris		Artikkelnr.	Produkt navn	Dim.	Pris
TST Tilluftventil					TSR Tilluftventil åpen montasje			
157720	TST-100-SW	Ø100	535,-		217887	TSR-100-SW	Ø100	1 095,-
157721	TST-125-SW	Ø125	565,-		217888	TSR-125-SW	Ø125	1 195,-
157722	TST-160-SW	Ø160	595,-		217889	TSR-160-SW	Ø160	1 300,-
157723	TST-200-SW	Ø200	650,-		217890	TSR-200-SW	Ø200	1 510,-
157724	TST-250-SW	Ø250	950,-		217891	TSR-250-SW	Ø250	1 950,-
157725	TST-315-SW	Ø315	1 050,-					
TSK Tilluftventil perforert					TFF Tilluftventil			
157726	TSK-100-SW	Ø100	535,-		161929	TFF-100-SW	Ø100	140,-
157727	TSK-125-SW	Ø125	565,-		161930	TFF-125-SW	Ø125	180,-
157728	TSK-160-SW	Ø160	595,-		161931	TFF-160-SW	Ø160	240,-
157729	TSK-200-SW	Ø200	655,-		161932	TFF-200-SW	Ø200	310,-
157730	TSK-250-SW	Ø250	1 030,-					
157731	TSK-315-SW	Ø315	1 180,-					
TSF-F Perforert avtrekksventil 4 veis					CAP-C Dyseventil åpen montasje			
235357	TSF-F-125-600-SW	Ø125	975,-		98629	CAP-C-100-SW	Ø100	1 180,-
235358	TSF-F-160-600-SW	Ø160	995,-		98630	CAP-C-125-SW	Ø125	1 340,-
235359	TSF-F-200-600-SW	Ø200	1 080,-		98631	CAP-C-160-SW	Ø160	1 560,-
235360	TSF-F-250-600-SW	Ø250	1 240,-		98632	CAP-C-200-SW	Ø200	2 050,-
235361	TSF-F-315-600-SW	Ø315	1 320,-		98633	CAP-C-250-SW	Ø250	2 800,-
449570	TSF-F-400-600-SW	Ø400	1 420,-	98634	CAP-C-315-SW	Ø315	3 450,-	
TSO-F Perforert tilluft-/avtrekksventil					CAP-F 600x600 Dyseventil			
235347	TSO-F-125-600-SW	Ø125	1 370,-		160093	CAP-F-125-16-SW	Ø125	910,-
235348	TSO-F-160-600-SW	Ø160	1 440,-		160094	CAP-F-160-25-SW	Ø160	915,-
235349	TSO-F-200-600-SW	Ø200	1 600,-		160095	Cap-F-200-36-SW	Ø200	990,-
235350	TSO-F-250-600-SW	Ø250	1 670,-		160096	Cap-F-250-49-SW	Ø250	1 130,-
235351	TSO-F-315-600-SW	Ø315	1 750,-		160097	Cap-F-315-81-SW	Ø315	1 275,-
				160098	Cap-F-400-81-SW	Ø400	1 510,-	
TSN-F Tilluftventil med fast rotasjonsmønster					471749	TSN-F-250-600-SW		995,-
471746	TSN-F-125-600-SW		780,-		471750	TSN-F-315-600-SW		1 115,-
471747	TSN-F-160-600-SW		805,-		471751	TSN-F-400-600-SW		1 320,-
471748	TSN-F-200-600-SW		865,-					

Prod.grp. 507

FLERKONVENTIL

Artikkelnr.	Produkt navn	Dim.	Pris		Artikkelnr.	Produkt navn	Dim.	Pris
KONIKA Flerkonventil Tak					JSR Justerbar Jet-flerkonventil			
218280	KONIKA-A-160-SW	Ø160	925,-		157747	JSR-200-SW	Ø200	1 260,-
218281	KONIKA-A-200-SW	Ø200	1 080,-		157748	JSR-250-SW	Ø250	1 300,-
218282	KONIKA-A-250-SW	Ø250	1 300,-		157749	JSR-315-SW	Ø315	1 700,-
218283	KONIKA-A-315-SW	Ø315	1 610,-		157750	JSR-400-SW	Ø400	2 100,-
218284	KONIKA-A-400-SW	Ø400	2 545,-		157751	JSR-500-SW	Ø500	2 900,-

Prod.grp. 507

HØYVOLUM DIFFUSOR

Artikkelnr.	Produkt navn	Dim.	Pris		Artikkelnr.	Produkt navn	Dim.	Pris
BURE diffusor med manuell justering					BURE diffusor med termisk aktuator			
157732	BURE-250-HC-SW	Ø250	1 780,-		268580	BURE-250-TC-SW	Ø250	4 090,-
157733	BURE-315-HC-SW	Ø315	2 190,-		268581	BURE-315-TC-SW	Ø315	4 440,-
157734	BURE-400-HC-SW	Ø400	3 450,-		268582	BURE-400-TC-SW	Ø400	5 000,-
157735	BURE-500-HC-SW	Ø500	4 160,-		268583	BURE-500-TC-SW	Ø500	6 100,-
157736	BURE-630-HC-SW	Ø630	6 100,-		268584	BURE-630-TC-SW	Ø630	7 900,-
BURE diffusor med 0-10V mod. 24V aktuator								
157742	BURE-250-MC-SW	Ø250	5 700,-	157745	BURE-500-MC-SW	Ø500	8 500,-	
157743	BURE-315-MC-SW	Ø315	6 100,-	157746	BURE-630-MC-SW	Ø630	10 400,-	
157744	BURE-400-MC-SW	Ø400	7 700,-					

Prod.grp. 507

PLENUMSKAMMER

Artikkelnr.	Produktnavn	Pris	Artikkelnr.	Produktnavn	Pris
THOR-F Plenumskammer med målespjeld					
239189	THOR-F-100-125	1 170,-	239192	THOR-F-160-250	1 560,-
239190	THOR-F-100-160	1 190,-	239193	THOR-F-200-315	1 880,-
239191	THOR-F-125-200	1 340,-	239194	THOR-F-250-400	2 380,-
			239195	THOR-F-315-400	2 990,-

Andre dimensjoner på forespørsel

Prod.grp. 507

PLENUMSKAMMER

Artikkelnr.	Produktnavn	Pris	Artikkelnr.	Produktnavn	Pris
THOR Plenumskammer med målespjeld					
66758	THOR-100-125	625,-	454079	THOR-200-200	910,-
454075	THOR-125-125	655,-	66761	THOR-200-250	910,-
66759	THOR-125-160	655,-	454080	THOR-200-315	1 155,-
454076	THOR-125-200	765,-	454081	THOR-250-250	1 155,-
454077	THOR-160-160	765,-	66762	THOR-250-315	1 155,-
66760	THOR-160-200	765,-	454082	THOR-250-400	1 225,-
454078	THOR-160-250	910,-	454083	THOR-315-315	1 225,-
			66763	THOR-315-400	1 225,-

Andre dimensjoner på forespørsel

Prod.grp. 507

OVERSTRØMNINGSVENTILER

Artikkelnr.	Produktnavn	Dim.	Pris	Artikkelnr.	Produktnavn	Dim.	Pris
OV-R Overstrømningsventil				OVX Overstrømningsventil			
218500	OV-R-100-SW	Ø100	585,-	161937	OVX-300-SW	300 x 50	980,-
218501	OV-R-125-SW	Ø125	710,-	161938	OVX-500-SW	500 x 50	1 170,-
218502	OV-R-160-SW	Ø160	860,-	161939	OVX-700-SW	700 x 50	1 350,-
218503	OV-R-200-SW	Ø200	980,-	161940	OVX-850-SW	850 x 50	1 500,-

Prod.grp. 507

KANALVENTILER

Artikkelnr.	Produktnavn	For dim.	Pris	Artikkelnr.	Produktnavn	For dim.	Pris
CAP-RD-1 for sirkulær kanal				CAP-RD-2 for sirkulær kanal			
246660	CAP-RD-1-1000-SW	Ø100	1 640,-	246662	CAP-RD-2-1000-SW	Ø160	1 820,-
238551	CAP-RD-1-1000-SW	Ø125	1 640,-	254133	CAP-RD-2-1000-SW	Ø200	1 820,-
238553	CAP-RD-1-1000-SW	Ø160	1 640,-	254135	CAP-RD-2-1000-SW	Ø250	1 820,-
238556	CAP-RD-1-1000-SW	Ø200	1 640,-	254137	CAP-RD-2-1000-SW	Ø315	1 820,-
238558	CAP-RD-1-1000-SW	Ø250	1 640,-	246666	CAP-RD-2-1500-SW	Ø160	2 110,-
246665	CAP-RD-1-1500-SW	Ø100	1 870,-	254139	CAP-RD-2-1500-SW	Ø200	2 110,-
238559	CAP-RD-1-1500-SW	Ø125	1 870,-	254141	CAP-RD-2-1500-SW	Ø250	2 110,-
238561	CAP-RD-1-1500-SW	Ø160	1 870,-	254143	CAP-RD-2-1500-SW	Ø315	2 110,-
238564	CAP-RD-1-1500-SW	Ø200	1 870,-				
238566	CAP-RD-1-1500-SW	Ø250	1 870,-				



Artikkelnr.	Produktnavn	For dim.	Pris	Artikkelnr.	Produktnavn	For dim.	Pris
CAP-RD-3 for sirkulær kanal				CAP-RD-4 for sirkulær kanal			
246663	CAP-RD-3-1000-SW	Ø315	2 330,-	246664	CAP-RD-4-1000-SW	Ø315	2 920,-
254145	CAP-RD-3-1000-SW	Ø400	2 330,-	254157	CAP-RD-4-1000-SW	Ø400	2 920,-
254147	CAP-RD-3-1000-SW	Ø500	2 330,-	254159	CAP-RD-4-1000-SW	Ø400	2 920,-
254149	CAP-RD-3-1000-SW	Ø630	2 330,-	254161	CAP-RD-4-1000-SW	Ø630	2 920,-
246667	CAP-RD-3-1500-SW	Ø315	2 810,-	246668	CAP-RD-4-1500-SW	Ø315	3 410,-
254151	CAP-RD-3-1500-SW	Ø400	2 810,-	254163	CAP-RD-4-1500-SW	Ø400	3 410,-

Prod.grp. 507

KANALVENTILER



Artikkelnr.	Produktnavn	For dim.	Pris	Artikkelnr.	Produktnavn	For dim.	Pris
CAP-RD-3 for sirkulær kanal				CAP-RD-4 for sirkulær kanal			
254153	CAP-RD-3-1500-SW	Ø500	2 810,-	254165	CAP-RD-4-1500-SW	Ø400	3 410,-
214155	CAP-RD-3-1500-SW	Ø630	2 810,-	254167	CAP-RD-4-1500-SW	Ø630	3 410,-
CAP-SD for rektangulær kanal							
246677	CAP-SD-1-1000-SW		1 570,-	246681	CAP-SD-1-1500-SW		1 760,-
246678	CAP-SD-2-1000-SW		1 760,-	246682	CAP-SD-2-1500-SW		1 920,-
246679	CAP-SD-3-1000-SW		2 330,-	246683	CAP-SD-3-1500-SW		2 810,-
246680	CAP-SD-4-1000-SW		2 920,-	246684	CAP-SD-4-1500-SW		3 260,-

Prod.grp. 507

AVTREKKSVENTILER OG TILBEHØR



Artikkelnr.	Produktnavn	Dim.	Pris	Artikkelnr.	Produktnavn	Dim.	Pris
EFF Avtrekksventil RAL 9003				TSO-F Perforert tilluft-/avtrekksventil			
161775	EFF 100-SW	Ø100	120,-	235347	TSO-F-125-600-SW	Ø125	1 370,-
161776	EFF 125-SW	Ø125	155,-	235348	TSO-F-160-600-SW	Ø160	1 440,-
161777	EFF 160-SW	Ø160	200,-	235349	TSO-F-200-600-SW	Ø200	1 600,-
161778	EFF 200-SW	Ø200	260,-	235350	TSO-F-250-600-SW	Ø250	1 670,-
				235351	TSO-F-315-600-SW	Ø315	1 750,-
RFP Ramme med pakning				RFU Ramme uten pakning			
6125	RFP-100	Ø100	150,-	6130	RFU-100	Ø100	95,-
6126	RFP-125	Ø125	210,-	6131	RFU-125	Ø125	115,-
6127	RFP-160	Ø160	260,-	6134	RFU-160	Ø160	160,-
6128	RFP-200	Ø200	320,-	6135	RFU-200	Ø200	230,-

Prod.grp. 507

INSPEKSJONSLUKE OG IRISSPJELD



Artikkelnr.	Produktnavn	Dim.	Pris	Artikkelnr.	Produktnavn	Dim.	Pris
RLL Inspeksjonsluke				SPI Irisspjeld			
6267	RLL-100	Ø100	770,-	6750	SPI-100	Ø100	298,-
6136	RLL-125	Ø125	785,-	6751	SPI-125	Ø125	325,-
6137	RLL-160	Ø160	820,-	6753	SPI-160	Ø160	485,-
6268	RLL-200	Ø200	1 070,-	6754	SPI-200	Ø200	540,-
6269	RLL-250	Ø250	1 450,-	6755	SPI-250	Ø250	825,-
6270	RLL-315	Ø315	1 840,-	6757	SPI-315	Ø315	995,-
6271	RLL-400	Ø400	2 220,-	6758	SPI-400	Ø400	2 290,-
				7625	SPI-500	Ø500	3 520,-
				7626	SPI-630	Ø630	5 450,-
				6881	SPI-800	Ø800	10 950,-

SPM/SPF Tett irisspjeld med og uten motor, pris på forespørsel.

Prod.grp. 507

SPIRORISTER



Artikkelnr.	Produktnavn	Dim.	Pris	Artikkelnr.	Produktnavn	Dim.	Pris
NOVA-C Spirorist gavlansert				NOVA-C Spirorist hvit			
64336	NOVA-C-2	425x75	490,-	252436	NOVA-C-2-SW	425x75	979,-
64339	NOVA-C-2	525x75	560,-	252437	NOVA-C-2-SW	525x75	1 060,-
64342	NOVA-C-2	625x75	690,-	252438	NOVA-C-2-SW	625x75	1 160,-
64337	NOVA-C-2	425x125	600,-	252439	NOVA-C-2-SW	425x125	1 130,-
64340	NOVA-C-2	525x125	690,-	252440	NOVA-C-2-SW	525x125	1 180,-
64343	NOVA-C-2	625x125	785,-	252441	NOVA-C-2-SW	625x125	1 320,-

RIST FOR TILLUFT OG AVTREKK

Artikkelnr.	Produkt navn	Dim.	Pris	Artikkelnr.	Produkt navn	Dim.	Pris
NOVA-A Tilluft- og avtrekksventil B x H				NOVA-E Avtrekksventil B x H			
216839	NOVA-A-200x100	200 x 100	265,-	217265	NOVA-E-200x100	200 x 100	230,-
216841	NOVA-A-200x150	200 x 150	305,-	217266	NOVA-E-200x150	200 x 150	265,-
216855	NOVA-A-300x100	300 x 100	315,-	217273	NOVA-E-300x100	300 x 100	275,-
216858	NOVA-A-300x150	300 x 150	375,-	217274	NOVA-E-300x150	300 x 150	305,-
216872	NOVA-A-400x100	400 x 100	385,-	217283	NOVA-E-400x100	400 x 100	305,-
235346	NOVA-A-400x150	400 x 150	455,-	217284	NOVA-E-400x150	400 x 150	345,-
216875	NOVA-A-400x200	400 x 200	575,-	217285	NOVA-E-400x200	400 x 200	395,-
216895	NOVA-A-500x100	500 x 100	435,-	217295	NOVA-E-500x100	500 x 100	345,-
216897	NOVA-A-500x150	500 x 150	525,-	217296	NOVA-E-500x150	500 x 150	395,-
216899	NOVA-A-500x200	500 x 200	665,-	217297	NOVA-E-500x200	500 x 200	435,-
216901	NOVA-A-500x300	500 x 300	880,-	217298	NOVA-E-500x300	500 x 300	535,-
216914	NOVA-A-600x100	600 x 100	545,-	217310	NOVA-E-600x100	600 x 100	385,-
216916	NOVA-A-600x150	600 x 150	655,-	217311	NOVA-E-600x150	600 x 150	435,-
216918	NOVA-A-600x200	600 x 200	830,-	217312	NOVA-E-600x200	600 x 200	485,-
216920	NOVA-A-600x300	600 x 300	1 100,-	217313	NOVA-E-600x300	600 x 300	595,-
216922	NOVA-A-600x400	600 x 400	1 370,-	217314	NOVA-E-600x400	600 x 400	705,-
216950	NOVA-A-800x100	800 x 100	665,-	217325	NOVA-E-800x100	800 x 100	475,-
216952	NOVA-A-800x150	800 x 150	820,-	217326	NOVA-E-800x150	800 x 150	535,-
216954	NOVA-A-800x200	800 x 200	1 020,-	217327	NOVA-E-800x200	800 x 200	605,-
216800	NOVA-A-1000x100	1000 x 100	790,-	217236	NOVA-E-1000x100	1000 x 100	545,-
216802	NOVA-A-1000x150	1000 x 150	970,-	217237	NOVA-E-1000x150	1000 x 150	625,-
216804	NOVA-A-1000x200	1000 x 200	1 210,-	217238	NOVA-E-1000x200	1000 x 200	705,-
NOVA-R1 Spjeld for rist B x H				NOVA-UR Montasjeramme for rist B x H			
41287	NOVA-R1-200x100	200 x 100	205,-	41266	NOVA-UR-200x100	200 x 100	190,-
42016	NOVA-R1-200x150	200 x 150	215,-	42112	NOVA-UR-200x150	200 x 150	190,-
41288	NOVA-R1-300x100	300 x 100	215,-	41267	NOVA-UR-300x100	300 x 100	190,-
41289	NOVA-R1-300x150	300 x 150	225,-	41268	NOVA-UR-300x150	300 x 150	205,-
41290	NOVA-R1-400x100	400 x 100	280,-	41269	NOVA-UR-400x100	400 x 100	205,-
41291	NOVA-R1-400x150	400 x 150	280,-	41270	NOVA-UR-400x150	400 x 150	205,-
41292	NOVA-R1-400x200	400 x 200	305,-	41271	NOVA-UR-400x200	400 x 200	205,-
41293	NOVA-R1-500x100	500 x 100	305,-	41272	NOVA-UR-500x100	500 x 100	205,-
41294	NOVA-R1-500x150	500 x 150	325,-	41273	NOVA-UR-500x150	500 x 150	205,-
41295	NOVA-R1-500x200	500 x 200	360,-	41274	NOVA-UR-500x200	500 x 200	205,-
42049	NOVA-R1-500x300	500 x 300	390,-	41275	NOVA-UR-500x300	500 x 300	205,-
41296	NOVA-R1-600x100	600 x 100	355,-	41276	NOVA-UR-600x100	600 x 100	205,-
41297	NOVA-R1-600x150	600 x 150	375,-	41277	NOVA-UR-600x150	600 x 150	205,-
41298	NOVA-R1-600x200	600 x 200	395,-	41278	NOVA-UR-600x200	600 x 200	205,-
42065	NOVA-R1-600x300	600 x 300	440,-	41279	NOVA-UR-600x300	600 x 300	205,-
42066	NOVA-R1-600x400	600 x 400	520,-	41280	NOVA-UR-600x400	600 x 400	205,-
41299	NOVA-R1-800x100	800 x 100	465,-	41281	NOVA-UR-800x100	800 x 100	225,-
41302	NOVA-R1-800x150	800 x 150	495,-	41282	NOVA-UR-800x150	800 x 150	225,-
41303	NOVA-R1-800x200	800 x 200	535,-	41283	NOVA-UR-800x200	800 x 200	225,-
41284	NOVA-R1-1000x100	1000 x 100	530,-	41263	NOVA-UR-1000x100	1000 x 100	225,-
41285	NOVA-R1-1000x150	1000 x 150	565,-	41264	NOVA-UR-1000x150	1000 x 150	225,-
41286	NOVA-R1-1000x200	1000 x 200	620,-	41265	NOVA-UR-1000x200	1000 x 200	225,-

PLENUMSKAMMER

Artikkelnr.	Produkt navn	Dim.	Pris	Artikkelnr.	Produkt navn	Dim.	Pris
ODEN-1 Plenumsammer m/tilslutning i bakkant				ODEN-2 Plenumsammer m/tilslutning i side			
66764	ODEN-1-200x100	Ø125	1 320,-	66776	ODEN-2-200x100	Ø125	1 320,-
66765	ODEN-1-300x100	Ø160	1 480,-	66777	ODEN-2-300x100	Ø160	1 480,-
66766	ODEN-1-300x150	Ø200	1 610,-	66778	ODEN-2-300x150	Ø200	1 610,-
66767	ODEN-1-400x100	Ø160	1 580,-	66779	ODEN-2-400x100	Ø160	1 580,-
66769	ODEN-1-400x150	Ø250	1 810,-	66780	ODEN-2-400x150	Ø250	1 810,-
66770	ODEN-1-500x100	Ø200	1 810,-	66781	ODEN-2-500x100	Ø200	1 810,-
66771	ODEN-1-500x150	Ø250	1 950,-	66782	ODEN-2-500x150	Ø250	1 950,-
66772	ODEN-1-500x200	Ø315	2 280,-	66774	ODEN-2-500x200	Ø315	2 280,-
66773	ODEN-1-600x200	Ø315	2 430,-	66775	ODEN-2-600x200	Ø315	2 430,-

Prod.grp. 506

INNTAKS-/AVKASTRIST Med vannutskilling til fasade

Artikkelnr.	Produktnavn	Pris	Artikkelnr.	Produktnavn	Dim.	Pris
Uten varmekabel			Med varmekabel			
524927	VELO-300x300-0-AN	2 250,-	525056	VELO-300x300-0-HC-AN		17 630,-
524936	VELO-400x400-0-AN	3 280,-	525065	VELO-400x400-0-HC-AN		18 780,-
524945	VELO-500x500-0-AN	4 530,-	525074	VELO-500x500-0-HC-AN		18 940,-
524954	VELO-600x600-0-AN	6 270,-	525083	VELO-600x600-0-HC-AN		22 780,-
524963	VELO-700x700-0-AN	8 000,-	525092	VELO-700x700-0-HC-AN		24 840,-
524972	VELO-800x800-0-AN	10 010,-	525136	VELO-800x800-0-HC-AN		27 700,-
524981	VELO-900x900-0-AN	12 390,-	525145	VELO-900x900-0-HC-AN		31 330,-
524990	VELO-1000x1000-0-AN	15 170,-	525154	VELO-1000x1000-0-HC-AN		35 680,-
548667	MK-VELO Montasjesett for Velo rist. For skjult montering.					1 090,-
548666	CB-VELO Hjørnebrakett for Velo rist					550,-
548665	HR-VELO Festebrakett for Velo rist					150,-

Flere størrelser og varianter finnes som standard og kan prises på forespørsel.

Prod.grp. 506

PLENUMSKAMMER TIL VELO-RISTER

Artikkelnr.	Produktnavn	Pris	Artikkelnr.	Produktnavn	Dim.	Pris
563647	PB-VELO 300x300	1 320,-	563651	PB-VELO 700x700		3 140,-
563648	PB-VELO 400x400	1 630,-	563652	PB-VELO 800x800		3 570,-
563649	PB-VELO 500x500	2 050,-	563653	PB-VELO 900x900		4 340,-
563650	PB-VELO 600x600	2 540,-	563654	PB-VELO 1000x1000		4 880,-

Prod.grp. 208

LYDFELLE, SIRKULÆR

Artikkelnr.	Produktnavn	Dim.	Pris	Artikkelnr.	Produktnavn	Dim.	Pris
LDC Lydfelle L = 600				LDC Lydfeller L = 900			
5188	LDC 100-600	Ø100	920,-	5189	LDC 100-900	Ø100	1 250,-
5190	LDC 125-600	Ø125	1 070,-	5191	LDC 125-900	Ø125	1 420,-
5192	LDC 160-600	Ø160	1 230,-	5193	LDC 160-900	Ø160	1 610,-
5194	LDC 200-600	Ø200	1 490,-	5195	LDC 200-900	Ø200	1 940,-
				5196	LDC 250-900	Ø250	2 410,-
				5197	LDC 315-900	Ø315	3 030,-
				5198	LDC 400-900	Ø400	5 500,-

Prod.grp. 208

LYDDEMPET FLEKSIBEL KANAL, 1 METER

Artikkelnr.	Produktnavn	Dim.	Pris	Artikkelnr.	Produktnavn	Dim.	Pris
2555	SCD 100-1	Ø100	760,-	2560	SCD 200-1	Ø200	975,-
2556	SCD 125-1	Ø125	775,-	2561	SCD 250-1	Ø250	1 430,-
2558	SCD 160-1	Ø160	835,-	2562	SCD 315-1	Ø315	1 570,-

Prod.grp. 208

LYDFELLE, REKTANGULÆR

Artikkelnr.	Produktnavn	Dim.	Pris	Artikkelnr.	Produktnavn	Dim.	Pris
LDR Lydfelle L = 950				LDR Lydfelle L = 950			
5068	LDR 3015	300 x 150	3 400,-	5073	LDR 6035	600 x 350	5 300,-
5069	LDR 4020	400 x 200	3 900,-	5074	LDR 7040	700 x 400	6 600,-
5070	LDR 5025	500 x 250	4 500,-	162517	LDR 8040	800 x 400	7 100,-
5071	LDR 5030	500 x 300	4 620,-	5075	LDR 8050	800 x 500	7 500,-
162516	LDR 5040	500 x 400	4 810,-	5067	LDR 10050	1000 x 500	9 100,-
5072	LDR 6030	600 x 300	5 200,-				

Tilpasset rektangulære vifter og tilbehør.

Prod.grp. 208

LYDFELLE, KVADRATISK

Artikkelnr.	Produktnavn	Dim.	Pris	Artikkelnr.	Produktnavn	Dim.	Pris
LDK Lydfelle L = 1200				LDK Lydfeller L = 1200			
5114	LDK 45	450 x 450	6 800,-	5117	LDK 65	650 x 650	11 900,-
5115	LDK 50	500 x 500	7 500,-	5118	LDK 70	700 x 700	12 200,-
5116	LDK 55	550 x 550	9 500,-				

Tilpasset kvadratiske vifter og tilbehør.

Prod.grp. 208

FIRKANTHETTE, i galvanisert plate

Artikkelnr.	Produktnavn	Dim.	Lameller	Pris	Artikkelnr.	Produktnavn	Dim.	Lameller	Pris
NGF Firkantnette									
7372	NGF 3003004	300 x 300	4	11 800,-	7381	NGF 1000100018	1000 x 1000	18	75 000,-
7373	NGF 4004006	400 x 400	6	15 800,-	7382	NGF 1200120022	1200 x 1200	22	102 400,-
7374	NGF 5005008	500 x 500	8	20 800,-	7383	NGF 1400140026	1400 x 1400	26	122 200,-
7375	NGF 60060010	600 x 600	10	29 500,-	7384	NGF 1600160030	1600 x 1600	30	155 900,-
7376	NGF 70070012	700 x 700	12	36 400,-	7385	NGF 1800180034	1800 x 1800	34	190 100,-
7377	NGF 80080014	800 x 800	14	47 400,-	7386	NGF 2000200038	2000 x 2000	38	226 400,-
7379	NGF 90060016	900 x 900	16	59 500,-					

Prod.grp. 208

LAMELLHETTE, i galvanisert plate

Artikkelnr.	Produktnavn	Høyde	ØD	Lameller	Pris	Artikkelnr.	Produktnavn	Høyde	ØD	Lameller	Pris
NGR Lamellhette, nippel						NGR Lamellhette, flens					
7342	NGR 200	190 + 100	370	7	9 400,-	7340	NGR 200	190 + 100	370	7	11 600,-
7345	NGR 250	220 + 100	420	8	10 100,-	7343	NGR 250	220 + 100	420	8	13 000,-
7348	NGR 315	250 + 100	470	9	14 400,-	7346	NGR 315	250 + 100	470	9	17 900,-
7351	NGR 400	310 + 100	570	10	19 900,-	7349	NGR 400	310 + 100	570	10	23 900,-
7354	NGR 500	370 + 150	670	13	24 500,-	7352	NGR 500	370 + 150	670	13	29 400,-
7360	NGR 630	470 + 150	800	16	33 400,-	7358	NGR 630	470 + 150	800	16	39 000,-
7365	NGR 800	600 + 200	970	20	57 100,-	7363	NGR 800	600 + 200	970	20	65 400,-
7371	NGR 1000	720 + 200	1200	24	83 500,-	7369	NGR 1000	720 + 200	1200	24	94 900,-
NGR Lamellhette, fotplate						NGR Lamellhette, fotplate					
7341	NGR 200	190 + 100	370	7	13 400,-	7353	NGR 500	370 + 150	670	13	33 400,-
7344	NGR 250	220 + 100	420	8	14 500,-	7359	NGR 630	470 + 150	800	16	44 200,-
7347	NGR 315	250 + 100	470	9	19 600,-	7364	NGR 800	600 + 200	970	20	72 000,-
7350	NGR 400	310 + 100	570	10	25 800,-	7370	NGR 1000	720 + 200	1200	24	103 700,-

Prod.grp. 208

JETHETTE, i galvanisert plate

Artikkelnr.	Produktnavn	Dim.	Pris	Artikkelnr.	Produktnavn	Dim.	Pris
NGJ Jethette, flens				NGJ-N Jethette, nippel			
7304	NGJ 125	Ø125	5 400,-	7306	NGJ 125N	Ø125	3 680,-
7307	NGJ 160	Ø160	5 700,-	7398	NGJ 160N	Ø160	3 860,-
7309	NGJ 200	Ø200	6 200,-	7311	NGJ 200N	Ø200	4 200,-
7312	NGJ 250	Ø250	8 500,-	7399	NGJ 250N	Ø250	6 200,-
7314	NGJ 315	Ø315	10 400,-	7400	NGJ 315N	Ø315	7 100,-
7316	NGJ 400	Ø400	13 100,-	7318	NGJ 400N	Ø400	10 400,-
7319	NGJ 500	Ø500	16 000,-	7321	NGJ 500N	Ø500	12 800,-
7325	NGJ 630	Ø630	27 000,-	7327	NGJ 630N	Ø630	22 200,-
7331	NGJ 800	Ø800	43 100,-	7333	NGJ 800N	Ø800	36 000,-
7337	NGJ 1000	Ø1000	70 700,-	7339	NGJ 1000N	Ø1000	61 000,-
NGJ-F Jethette, fotplate				NGJ-F Jethette, fotplate			
7308	NGJ 160F	Ø160	7 300,-	7320	NGJ 500F	Ø500	19 300,-
7310	NGJ 200F	Ø200	7 700,-	7326	NGJ 630F	Ø630	31 300,-
7313	NGJ 250F	Ø250	10 200,-	7332	NGJ 800F	Ø800	48 500,-
7315	NGJ 315F	Ø315	12 200,-	7338	NGJ 1000F	Ø1000	78 100,-
7317	NGJ 400F	Ø400	14 600,-				

VENTILASJONSAGGREGATER

Prod.grp. 6

TOPVEX FS TILLUFTAGGREGAT

Med Access automatikk (evt. betjeningspanel må bestilles separat)



Artikkelnr.	Produktnavn	Effekt VB	m ³ /h	Volt	Fase	Pris
459623	Topvex FS10 EL	4,5 kW	780	400	3	39 700,-
459624	Topvex FS10 EL	9,0 kW	780	400	3	41 400,-
459622	Topvex FS10 HW		780	230	1	30 800,-
459621	Topvex FS10 uten batteri		780	230	1	29 700,-
523672	Topvex FS20 EL	10,5 kW	1610	400	3	44 600,-
523673	Topvex FS20 EL	21,0 kW	1610	400	3	47 000,-
523671	Topvex FS20 HW		1610	230	1	35 000,-
523670	Topvex FS20 uten batteri		1610	230	1	33 000,-
459631	Topvex FS30 EL	13,0 kW	2200	400	3	50 700,-
459632	Topvex FS30 EL	26,0 kW	2200	400	3	52 400,-
459630	Topvex FS30 HW		2200	230	1	39 800,-
459629	Topvex FS30 uten batteri		2200	230	1	37 600,-
459634	Topvex FS40 HW		3370	230	1	44 300,-
459633	Topvex FS40 uten batteri		3370	230	1	41 900,-
459636	Topvex FS50 HW		5380	400	3	50 700,-
459635	Topvex FS50 uten batteri		5380	400	3	47 100,-

OBS! Luftmengde oppgitt ved 0 Pa eksternt trykkfall.

OBS! Servicebryter til Topvex, og tilbehør, se side 75-78.

Prod.grp. 6

TOPVEX FS TILBEHØR



Artikkelnr.	Produktnavn	Pris	Artikkelnr.	Produktnavn	Pris
Topvex FS10			Topvex FS20		
398469	Navipad PD70-C Betjeningspanel	5 000,-	398469	Navipad PD70-C Betjeningspanel	5 000,-
466506	TUNE-300x150-TF24 Spjeld + mot.	3 850,-	79941	TUNE-400x200-TF24 Spjeld + mot.	4 050,-
9862	RVAZ4 Ventilmotor 24V, 0-10V	4 510,-	9862	RVAZ4 Ventilmotor 24V, 0-10V	4 510,-
5068	LDR 30-15 Lydfelle	3 400,-	5069	LDR 40-20 Lydfelle	3 900,-
491394	PH Topvex 5kW forv. batteri	24 300,-	491395	PH Topvex 9kW forv. batteri	29 100,-
459542	Kanalanslutning 30x15 2 stk.	1 890,-	459543	Kanalanslutning 40x20 2 stk.	1 940,-
459661	Kanalovergang 30x15-200 2 stk.	1 880,-	459662	Kanalovergang 40x20-250 2 stk.	2 390,-
459560	ODK FS10 Taksett	8 800,-	459561	ODK FS20 Taksett	11 200,-
458390	CFT FS10 Filter ePM1 60%	1 400,-	458391	CFT FS20 Filter ePM1 60%	1 710,-
465024	PFT FS10 Grovfilter 60%	660,-	465025	PFT FS20 Grovfilter 60%	700,-
466542	VAV-Trykkreguleringskit	3 080,-	466542	VAV-Trykkreguleringskit	3 080,-
Topvex FS30			Topvex FS40		
398469	Navipad PD70-C Betjeningspanel	5 000,-	398469	Navipad PD70-C Betjeningspanel	5 000,-
79894	TUNE-500x250-TF24 Spjeld + mot.	4 150,-	79896	TUNE-600x300-TF24 Spjeld + mot.	4 580,-
9862	RVAZ4 Ventilmotor 24V, 0-10V	4 510,-	9862	RVAZ4 Ventilmotor 24V, 0-10V	4 510,-
5070	LDR 50-25 Lydfelle	4 500,-	5072	LDR 60-30 Lydfelle	5 200,-
9236	LDR-B 50-25 Lydfelle m/baffel	14 700,-	9240	LDR-B 60-30 Lydfelle m/baffel	15 600,-
491396	PH Topvex 15kW forv. batteri	31 500,-	491397	PH Topvex 20kW forv. batteri	42 800,-
459544	Kanalanslutning 50x25 2 stk.	2 410,-	459545	Kanalanslutning 60x30 2 stk.	2 510,-
459663	Kanalovergang 50x25-315 2 stk.	2 430,-	459664	Kanalovergang 60x30-355 2 stk.	2 810,-
459562	ODK FS30 Taksett	11 600,-	459563	ODK FS40 Taksett	11 800,-
458392	CFT FS300 Filter ePM1 60%	2 290,-	458393	CFT FS40 Filter ePM1 60%	3 030,-
465026	PFT FS30 Grovfilter 60%	740,-	465027	PFT FS40 Grovfilter 60%	815,-
466542	VAV-Trykkreguleringskit	3 080,-	466542	VAV-Trykkreguleringskit	3 080,-

Prod.grp. 6

TOPVEX SF TILBEHØR



Artikkelnr.	Produktnavn	Pris
Topvex F550		
398469	Navipad PD70-C Betjeningspanel	5 000,-
79938	TUNE-800x350-LF24 Spjeld + mot.	5 400,-
9862	RVAZ4 Ventilmotor 24V, 0-10V	4 510,-
9451	LDR-B 80-35 Lydfelle m/baffel	16 100,-
491398	PH Topvex 33kW forv. batteri	61 600,-
459546	Kanalanslutning 80x35 2 stk.	2 790,-
459665	Kanalovergang 80x35-400 2 stk.	2 910,-
459564	ODK F550 Taksett	12 200,-
458394	CFT F550 Filter ePM1 60%	4 050,-
465028	PFT F550 Grovfilter 60%	925,-
466542	VAV-Trykkreguleringskit	3 080,-

Prod.grp. 6

TILLUFTAGGREGAT TLP, uten automatikk



Artikkelnr.	Produktnavn	kW	Amp	min/maks m³/h	Volt	Pris
1870*	TLP 125/1,2	1,20	5,22	70/100	230, 1~	15 600,-
1872*	TLP 160/2,1	2,10	9,13	110/300	230, 1~	16 000,-
203262	Filter TLP 125-160 G4	375x330 mm				220,-
203263	Filter TLP 200-315 G4	430x425 mm				230,-

* Min. luftmengde pga. min. lufthastighet over el.batteri (1,5 m/s). * Maks luftmengde ved 100 Pa.

TOPVEX TRHP 30 KOMPAKTAGGREGAT MED ROTERENDE GJENVINNER OG INTEGRERT REVERSIBEL VARMEPUMPE

Med Access automatikk (evt. betjeningspanel må bestilles separat)

Prod.grp. 6



Artikkelnr.	Produktnavn	Effekt VB	m³/h	Fase	Volt	Pris
486600	Topvex TRHP30-R	u/batteri	2250	3	400	293 000,-
486601	Topvex TRHP30-L	u/batteri	2250	3	400	293 000,-
486604	Topvex TRHP30-R-EL	3,27 kW	2250	3	400	305 300,-
486605	Topvex TRHP30-L-EL	3,27 kW	2250	3	400	305 300,-

Ca. luftmengde ved 200 Pa ekst. trykkfall 80 % varmegjenvinning og < 2,0 SFP. Servicebryter og tilbehør til Topvex, se side 75-78.

TOPVEX TR15 KOMPACTAGGREGAT MED ROTERENDE GJENVINNER Med Access automatikk (evt. betjeningspanel må bestilles separat)

Prod.grp. 6



Artikkelnr.	Produktnavn	Effekt VB	m³/h	Fase	Volt	Pris
477441	Topvex TR15-L	u/batteri	1225	1	230	89 600,-
477446	Topvex TR15-R	u/batteri	1225	1	230	89 600,-
477444	Topvex TR15-L-HWH		1225	1	230	93 900,-
477449	Topvex TR15-R-HWH		1225	1	230	93 900,-
477442	Topvex TR15-L-EL5,2	5,2 kW	1225	3	400	98 200,-
477447	Topvex TR15-R-EL5,2	5,2 kW	1225	3	400	98 200,-
477445	Topvex TR15-L-EL5,2 230V3~	5,2 kW	1225	3	230	98 200,-
477450	Topvex TR15-R-EL5,2 230V3~	5,2 kW	1225	3	230	98 200,-

EL = Elektrisk varmebatteri, HWH = Vann varmebatteri normal effekt, HWH = Vann varmebatteri høy effekt, R = Right, L = Left (toppanslutning tilluft høyre/venstre ytterkant). **Ca. luftmengde ved 200 Pa ekst. trykkfall 80% varmegjenvinning og < 2,0 SFP. OBS! Servicebryter og tilbehør til Topvex, se side 75-78.**

Prod.grp. 6



TOPVEX TR25 KOMPAKTAGGREGAT MED ROTERENDE GJENVINNER Med Access automatikk (evt. betjeningspanel må bestilles separat)

Artikkelnr.	Produktnavn	Effekt VB	m ³ /h	Fase	Volt	Pris
460621	Topvex TR25-L	u/batteri	1740	1	230	103 200,-
460629	Topvex TR25-R	u/batteri	1740	1	230	103 200,-
460624	Topvex TR25-L-HWH		1740	1	230	108 200,-
460632	Topvex TR25-R-HWH		1740	1	230	108 200,-
460622	Topvex TR25-L-EL5,2	5,2 kW	1740	3	400	107 300,-
460630	Topvex TR25-R-EL5,2	5,2 kW	1740	3	400	107 300,-
460628	Topvex TR25-L-EL5,2 230V3~	5,2 kW	1740	3	230	108 600,-
460636	Topvex TR25-R-EL5,2 230V3~	5,2 kW	1740	3	230	108 600,-

EL = Elektrisk varmebatteri, HWH = Vann varmebatteri normal effekt, HWH = Vann varmebatteri høy effekt, R = Right, L = Left (toppanslutning tilluft høyre/venstre ytterkant). **Ca. luftmengde ved 200 Pa ekst. trykkfall 80% varmegjenvinning og < 2,0 SFP. OBS! Servicebryter og tilbehør til Topvex, se side 75-78.**

Prod.grp. 6



TOPVEX TR30 KOMPAKTAGGREGAT MED ROTERENDE GJENVINNER Med Access automatikk (evt. betjeningspanel må bestilles separat)

Artikkelnr.	Produktnavn	Effekt VB	m ³ /h	Fase	Volt	Pris
461825	Topvex TR30-L	u/batteri	2250	1	230	113 700,-
461830	Topvex TR30-R	u/batteri	2250	1	230	113 700,-
461829	Topvex TR30-L-HWH		2250	1	230	120 700,-
461834	Topvex TR30-R-HWH		2250	1	230	120 700,-
461826	Topvex TR30-L-EL3,5	3,5 kW	2250	3	400	120 400,-
461827	Topvex TR30-L-EL7,1	7,1 kW	2250	3	400	121 100,-
461831	Topvex TR30-R-EL3,5	3,5 kW	2250	3	400	120 400,-
461832	Topvex TR30-R-EL7,1	7,1 kW	2250	3	400	121 100,-
461855	Topvex TR30-L-EL3,5 230V3~	3,5 kW	2250	3	230	121 500,-
461856	Topvex TR30-L-EL7,1 230V3~	7,1 kW	2250	3	230	122 100,-
461857	Topvex TR30-R-EL3,5 230V3~	3,5 kW	2250	3	230	121 500,-
461858	Topvex TR30-R-EL7,1 230V3~	7,1 kW	2250	3	230	122 100,-

TOPVEX TR50 KOMPAKTAGGREGAT MED ROTERENDE GJENVINNER Med Access automatikk (evt. betjeningspanel må bestilles separat)

Prod.grp. 6



Artikkelnr.	Produktnavn	Effekt VB	m ³ /h	Fase	Volt	Pris
459809	Topvex TR50-L	u/batteri	3250	1	230	150 900,-
459818	Topvex TR50-R	u/batteri	3250	1	230	150 900,-
459816	Topvex TR50-L-HWH		3250	1	230	155 800,-
459825	Topvex TR50-R-HWH		3250	1	230	155 800,-
459812	Topvex TR50-L-EL3,5	3,5 kW	3250	3	400	158 600,-
459814	Topvex TR50-L-EL7,1	7,1 kW	3250	3	400	159 500,-
459810	Topvex TR50-L-EL10,4	10,4 kW	3250	3	400	160 200,-
459821	Topvex TR50-R-EL3,5	3,5 kW	3250	3	400	158 600,-
459823	Topvex TR50-R-EL7,1	7,1 kW	3250	3	400	159 500,-
459819	Topvex TR50-R-EL10,4	10,4 kW	3250	3	400	160 200,-
459813	Topvex TR50-L-EL3,5 230V3~	3,5 kW	3250	3	230	159 000,-
459815	Topvex TR50-L-EL7,1 230V3~	7,1 kW	3250	3	230	159 800,-
459811	Topvex TR50-L-EL10,4 230V3~	10,4 kW	3250	3	230	160 500,-
459822	Topvex TR50-R-EL3,5 230V3~	3,5 kW	3250	3	230	159 000,-
459824	Topvex TR50-R-EL7,1 230V3~	7,1 kW	3250	3	230	159 800,-
459820	Topvex TR50-R-EL10,4 230V3~	10,4 kW	3250	3	230	160 500,-

EL = Elektrisk varmebatteri, HWH = Vann varmebatteri normal effekt, HWH = Vann varmebatteri høy effekt, R = Right, L = Left (toppanslutning tilluft høyre/venstre ytterkant). **Ca. luftmengde ved 200 Pa ekst. trykkfall 80% varmegjenvinning og < 2,0 SFP. OBS! Servicebryter og tilbehør til Topvex, se side 75-78.**

Prod.grp. 6

TOPVEX TR70 KOMPAKTAGGREGAT MED ROTERENDE GJENVINNER Med Access automatikk (evt. betjeningspanel må bestilles separat)



Artikkelnr.	Produktnavn	Effekt VB	m ³ /h	Fase	Volt	Pris
460691	Topvex TR70-L	u/batteri	4000	3	400	161 000,-
460707	Topvex TR70-R	u/batteri	4000	3	400	161 000,-
460696	Topvex TR70-L-HWH		4000	3	400	166 800,-
460712	Topvex TR70-R-HWH		4000	3	400	166 800,-
460692	Topvex TR70-L-EL3,5	3,5 kW	4000	3	400	172 300,-
460693	Topvex TR70-L-EL10,4	10,4 kW	4000	3	400	172 900,-
460694	Topvex TR70-L-EL14,2	14,2 kW	4000	3	400	173 600,-
460708	Topvex TR70-R-EL3,5	3,5 kW	4000	3	400	172 300,-
460709	Topvex TR70-R-EL10,4	10,4 kW	4000	3	400	172 900,-
460710	Topvex TR70-R-EL14,2	14,2 kW	4000	3	400	173 600,-
460701	Topvex TR70-L 230V3~	u/batteri	4000	3	230	162 100,-
460717	Topvex TR70-R 230V3~	u/batteri	4000	3	230	162 100,-
460706	Topvex TR70-L-HWH 230V3~		4000	3	230	166 800,-
460722	Topvex TR70-R-HWH 230V3~		4000	3	230	166 800,-
460702	Topvex TR70-L-EL3,5 230V3~	3,5 kW	4000	3	230	171 100,-
460703	Topvex TR70-L-EL10,4 230V3~	10,4 kW	4000	3	230	171 900,-
460704	Topvex TR70-L-EL14,2 230V3~	14,2 kW	4000	3	230	172 600,-
460718	Topvex TR70-R-EL3,5 230V3~	3,5 kW	4000	3	230	171 100,-
460719	Topvex TR70-R-EL10,4 230V3~	10,4 kW	4000	3	230	171 900,-
460720	Topvex TR70-R-EL14,2 230V3~	14,2 kW	4000	3	230	172 600,-

EL = Elektrisk varmebatteri, HWL = Vann varmebatteri normal effekt, HWH = Vann varmebatteri høy effekt, R = Right, L = Left (toppanslutning tilluft høyre/venstre ytterkant). **Ca. luftmengde ved 200 Pa ekst. trykkfall 80% varmegjenvinning og < 2,0 SFP. OBS! Servicebryter og tilbehør til Topvex, se side 75-78.**

TOPVEX TR80 KOMPAKTAGGREGAT MED ROTERENDE GJENVINNER Med Access automatikk (evt. betjeningspanel må bestilles separat)

Prod.grp. 6



Artikkelnr.	Produktnavn	Effekt VB	m ³ /h	Fase	Volt	Pris
460723	Topvex TR80-L	u/batteri	5400	3	400	183 300,-
460738	Topvex TR80-R	u/batteri	5400	3	400	183 300,-
460728	Topvex TR80-L-HWH		5400	3	400	191 400,-
460743	Topvex TR80-R-HWH		5400	3	400	191 400,-
460724	Topvex TR80-L-EL5,2	5,2 kW	5400	3	400	195 900,-
460725	Topvex TR80-L-EL12,3	12,3 kW	5400	3	400	196 400,-
460739	Topvex TR80-R-EL5,2	5,2 kW	5400	3	400	195 900,-
460740	Topvex TR80-R-EL12,3	12,3 kW	5400	3	400	196 400,-
460733	Topvex TR80-L 230V3~	u/batteri	5400	3	230	183 500,-
460748	Topvex TR80-R 230V3~	u/batteri	5400	3	230	183 500,-
460737	Topvex TR80-L-HWH 230V3~		5400	3	230	191 600,-
460752	Topvex TR80-R-HWH 230V3~		5400	3	230	191 600,-
460734	Topvex TR80-L-EL5,2 230V3~	5,2 kW	5400	3	230	194 900,-
460735	Topvex TR80-L-EL12,3 230V3~	12,3 kW	5400	3	230	195 500,-
460749	Topvex TR80-R-EL5,2 230V3~	5,2 kW	5400	3	230	194 900,-
460750	Topvex TR80-R-EL12,3 230V3~	12,3 kW	5400	3	230	195 500,-

EL = Elektrisk varmebatteri, HWL = Vann varmebatteri normal effekt, HWH = Vann varmebatteri høy effekt, R = Right, L = Left (toppanslutning tilluft høyre/venstre ytterkant). **Ca. luftmengde ved 200 Pa ekst. trykkfall 80% varmegjenvinning og < 2,0 SFP. OBS! Servicebryter og tilbehør til Topvex, se side 75-78.**

TOPVEX TR TILBEHØR

Artikkelnr.	Produktnavn	Pris	Artikkelnr.	Produktnavn	Pris
TOPVEX TR15			TOPVEX TR25		
398469	Navipad PD70-C Betjeningspanel	5 000,-	398469	Navipad PD70-C Betjeningspanel	5 000,-
145946	VAV Trykkreguleringskit	3 690,-	145946	VAV Trykkreguleringskit	3 690,-
250901	Kanalansl. kit Topvex 40x20	2 700,-	162509	Kanalansl. kit Topvex 50x25	2 830,-
1539	DS 40-20 fleksibel kanalansl.	815,-	1542	DS 50-25 fleksibel kanalanslutning	915,-
79941	TUNE-400x200-TF24 Spjeld + mot.	4 050,-	79894	TUNE-500x250-TF24 spjeld + mot.	4 150,-
5069	LDR 40-20 rekt. lydfelle	3 900,-	5070	LDR 50-25 rekt. lydfelle	4 500,-
251085	BFT TR15/20 tilluftfilter ePM1 60%	1 770,-	247394	BFT TR25 tilluftfilter ePM1 60%	1 880,-
251086	BFT TR15/20 avtr. filter ePM10 60%	1 120,-	247395	BFT TR25 avtrekksfilter ePM10 60%	1 260,-
TOPVEX TR30			TOPVEX TR50		
398469	Navipad PD70-C Betjeningspanel	5 000,-	398469	Navipad PD70-C Betjeningspanel	5 000,-
145946	VAV Trykkreguleringskit	3 690,-	145946	VAV-trykkreguleringskit	3 690,-
162509	Kanalansl. kit Topvex 50x25	2 830,-	250902	Kanalansl. kit Topvex 70x30	3 740,-
1542	DS 50-25 fleksibel kanalansl.	915,-	14150	DS 70-30 fleksibel kanalanslutning	1 040,-
79894	TUNE-500x250-TF24 spjeld + mot.	4 150,-	79899	TUNE-700x300-TF24 spjeld + mot.	4 550,-
5070	LDR 50-25 rekt. Lydfelle	4 500,-	251870	LDR 70-30 rekt. Lydfelle	5 500,-
9236	LDR-B 50-25 Lydfelle m. baffel	14 700,-	9425	LDR-B 70-30 Lydfelle m. baffel	16 200,-
251383	BFT TR30/35 tilluftfilter ePM1 60%	2 330,-	248002	BFT TR50/60 tilluftfilter ePM1 60%	1 930,-
251384	BFT TR30/35 avtr. filter ePM10 60%	1 710,-	248004	BFT TR50/60 avtr. filter ePM10 60%	1 490,-
TOPVEX TR70			TOPVEX TR80		
398469	Navipad PD70-C Betjeningspanel	5 000,-	398469	Navipad PD70-C Betjeningspanel	5 000,-
145946	VAV Trykkreguleringskit	3 690,-	145946	VAV Trykkreguleringskit	3 690,-
250903	Kanalansl. kit Topvex 90x30	3 990,-	250905	Kanalansl. kit Topvex 110x30	4 210,-
251874	DS 90-30 fleksibel kanalansl.	1 340,-	251875	DS 110-30 fleksibel kanalanslutning	1 430,-
251030	TUNE-900x300-LF24 spjeld + mot.	5 700,-	251032	TUNE-1100x300-LF24 spjeld + mot.	6 100,-
251871	LDR 90-30 rekt. Lydfelle	6 700,-	251872	LDR 110-30 rekt. Lydfelle	11 300,-
252084	BFT SR/TR70 til. filter ePM1 60%	2 110,-	252122	BFT TR80 tilluftfilter ePM1 60%	3 620,-
252086	BFT TR70 avtr. filter ePM10 60%	1 560,-	252123	BFT TR80 avtrekksfilter ePM10 60%	1 710,-

Spjeld og filter: Varenummer og pris er pr. stk. Topvex 15-35 har 1 filter pr. luftstrøm, Topvex 50-80 har 2 filter pr. luftstrøm. For mer tilbehør til Topvex, se side 75-78.

TOPVEX SRHP 50 KOMPAKTAGGREGAT MED ROTERENDE GJENVINNER OG INTEGRERT REVERSIBEL VARMEPUMPE
Med Access automatikk (evt. betjeningspanel må bestilles separat)

Artikkelnr.	Produktnavn	Effekt VB	m ³ /h	Fase	Volt	Pris
486608	Topvex SRHP50-R	u/batteri	3250	3	400	334 800,-
486609	Topvex SRHP50-L	u/batteri	3250	3	400	334 800,-
486612	Topvex SRHP50-R-EL	3,54 kW	3250	3	400	351 300,-
486613	Topvex SRHP50-L-EL	3,54 kW	3250	3	400	351 300,-

Ca. luftmengde ved 200 Pa ekst. trykkfall 80 % varmegjenvinning og < 2,0 SFP.
Servicebryter og tilbehør til Topvex, se side 75-78.

Prod.grp. 6



TOPVEX SR15 KOMPAKTAGGREGAT MED ROTERENDE GJENVINNER Med Access automatikk (evt. betjeningspanel må bestilles separat)

Artikkelnr.	Produktnavn	Effekt VB	m ³ /h	Fase	Volt	Pris
477401	Topvex SR15-L	u/batteri	1200	1	230	87 400,-
477406	Topvex SR15-R	u/batteri	1200	1	230	87 400,-
477404	Topvex SR15-L-HWH		1200	1	230	94 900,-
477409	Topvex SR15-R-HWH		1200	1	230	94 900,-
477402	Topvex SR15-L-EL5,2	5,2 kW	1200	3	400	94 700,-
477407	Topvex SR15-R-EL5,2	5,2 kW	1200	3	400	94 700,-
477405	Topvex SR15-L-EL5,2 230V3~	5,2 kW	1200	3	230	94 700,-
477410	Topvex SR15-R-EL5,2 230V3~	5,2 kW	1200	3	230	94 700,-

Prod.grp. 6



TOPVEX SR15 UTENDØRSVERSJON KOMPAKTAGGREGAT MED ROTERENDE GJENVINNER. Med Access automatikk (evt. betjeningspanel må bestilles separat)

Artikkelnr.	Produktnavn	Effekt VB	m ³ /h	Fase	Volt	Pris
477411	Topvex SR15-L ODK	u/batteri	1200	1	230	92 600,-
477416	Topvex SR15-R ODK	u/batteri	1200	1	230	92 600,-
477414	Topvex SR15-L-HWH ODK		1200	1	230	100 600,-
477419	Topvex SR15-R-HWH ODK		1200	1	230	100 600,-
477412	Topvex SR15-R-EL5,2 ODK	5,2 kW	1200	3	400	98 200,-
477417	Topvex SR15-L-EL5,2 ODK	5,2 kW	1200	3	400	98 200,-
477415	Topvex SR15-L-EL5,2 230V3~ 0	5,2 kW	1200	3	230	98 200,-
477420	Topvex SR15-R-EL5,2 230V3~ 0	5,2 kW	1200	3	230	98 200,-

Prod.grp. 6



TOPVEX SR25 KOMPAKTAGGREGAT MED ROTERENDE GJENVINNER Med Access automatikk (evt. betjeningspanel må bestilles separat)

Artikkelnr.	Produktnavn	Effekt VB	m ³ /h	Fase	Volt	Pris
460443	Topvex SR25-L	u/batteri	1740	1	230	100 400,-
460451	Topvex SR25-R	u/batteri	1740	1	230	100 400,-
460446	Topvex SR25-L-HWH		1740	1	230	105 000,-
460454	Topvex SR25-R-HWH		1740	1	230	105 000,-
460444	Topvex SR25-L-EL5,2	5,2 kW	1740	3	400	104 000,-
460452	Topvex SR25-R-EL5,2	5,2 kW	1740	3	400	104 000,-
460450	Topvex SR25-L-EL5,2 230V3~	5,2 kW	1740	3	230	104 000,-
460458	Topvex SR25-R-EL5,2 230V3~	5,2 kW	1740	3	230	104 000,-

EL = Elektrisk varmebatteri, HWL = Vann varmebatteri normal effekt, HWH = Vann varmebatteri høy effekt, R = Right, L = Left (toppslutning tilluft høyre/venstre ytterkant). **Ca. luftmengde ved 200 Pa ekst. trykkfall 80% varmegjenvinning og < 2,0 SFP. OBS! Servicebryter og tilbehør til Topvex, se side 75-78.**

Prod.grp. 6



TOPVEX SR25 UTENDØRSVERSJON KOMPAKTAGGREGAT MED ROTERENDE GJENVINNER

Med Access automatikk (evt. betjeningspanel må bestilles separat)

Artikkelnr.	Produktnavn	Effekt VB	m ³ /h	Fase	Volt	Pris
460769	Topvex SR25-L ODK	u/batteri	1740	1	230	106 400,-
460777	Topvex SR25-R ODK	u/batteri	1740	1	230	106 400,-
460772	Topvex SR25-L-HWH ODK		1740	1	230	111 000,-
460780	Topvex SR25-R-HWH ODK		1740	1	230	111 000,-
460770	Topvex SR25-L-EL5,2 ODK	5,2 kW	1740	3	400	110 300,-
460778	Topvex SR25-R-EL5,2 ODK	5,2 kW	1740	3	400	110 300,-
460776	Topvex SR25-L-EL5,2 230V3~ ODK	5,2 kW	1740	3	230	110 300,-
460784	Topvex SR25-R-EL5,2 230V3~ ODK	5,2 kW	1740	3	230	110 300,-

Prod.grp. 6



TOPVEX SR30 KOMPACTAGGREGAT MED ROTERENDE GJENVINNER

Med Access automatikk (evt. betjeningspanel må bestilles separat)

Artikkelnr.	Produktnavn	Effekt VB	m ³ /h	Fase	Volt	Pris
461835	Topvex SR30-L	u/batteri	2250	1	230	111 500,-
461840	Topvex SR30-R	u/batteri	2250	1	230	111 500,-
461839	Topvex SR30-L-HWH		2250	1	230	119 600,-
461844	Topvex SR30-R-HWH		2250	1	230	119 600,-
461836	Topvex SR30-L-EL3,5	3,5 kW	2250	3	400	115 600,-
461837	Topvex SR30-L-EL7,1	7,1 kW	2250	3	400	116 400,-
461841	Topvex SR30-R-EL3,5	3,5 kW	2250	3	400	115 600,-
461842	Topvex SR30-R-EL7,1	7,1 kW	2250	3	400	116 400,-
461859	Topvex SR30-L-EL3,5 230V3~	3,5 kW	2250	3	230	117 800,-
461860	Topvex SR30-L-EL7,1 230V3~	7,1 kW	2250	3	230	117 900,-
461861	Topvex SR30-R-EL3,5 230V3~	3,5 kW	2250	3	230	117 800,-
461862	Topvex SR30-R-EL7,1 230V3~	7,1 kW	2250	3	230	117 900,-

Prod.grp. 6



TOPVEX SR30 UTENDØRSVERSJON KOMPACTAGGREGAT MED ROTERENDE GJENVINNER.

Med Access automatikk (evt. betjeningspanel må bestilles separat)

Artikkelnr.	Produktnavn	Effekt VB	m ³ /h	Fase	Volt	Pris
461845	Topvex SR30-L ODK	u/batteri	2250	1	230	118 000,-
461850	Topvex SR30-R ODK	u/batteri	2250	1	230	118 000,-
461849	Topvex SR30-L-HWH ODK		2250	1	230	123 700,-
461854	Topvex SR30-R-HWH ODK		2250	1	230	123 700,-
461846	Topvex SR30-L-EL3,5 ODK	3,5 kW	2250	3	400	122 200,-
461847	Topvex SR30-L-EL7,1 ODK	7,1 kW	2250	3	400	123 100,-
461851	Topvex SR30-R-EL3,5 ODK	3,5 kW	2250	3	400	122 200,-
461852	Topvex SR30-R-EL7,1 ODK	7,1 kW	2250	3	400	123 100,-
461863	Topvex SR30-L-EL3,5 ODK	3,5 kW	2250	3	230	123 100,-
461864	Topvex SR30-L-EL7,1 ODK	7,1 kW	2250	3	230	123 900,-
461865	Topvex SR30-R-EL3,5 ODK	3,5 kW	2250	3	230	123 000,-
461866	Topvex SR30-R-EL7,1 ODK	7,1 kW	2250	3	230	123 900,-

EL = Elektrisk varmebatteri, HWL = Vann varmebatteri normal effekt, HWH = Vann varmebatteri høy effekt, R = Right, L = Left (toppanslutning tilluft høyre/venstre ytterkant). **Ca. luftmengde ved 200 Pa ekst. trykkfall 80% varmegjenvinning og < 2,0 SFP. OBS! Servicebryter og tilbehør til Topvex, se side 75-78.**

Prod.grp. 6

TOPVEX SR50 KOMPAKTAGGREGAT MED ROTERENDE GJENVINNER Med Access automatikk (evt. betjeningspanel må bestilles separat)



Artikkelnr.	Produktnavn	Effekt VB	m ³ /h	Fase	Volt	Pris
459773	Topvex SR50-L	u/batteri	3250	1	230	144 500,-
459791	Topvex SR50-R	u/batteri	3250	1	230	144 500,-
459787	Topvex SR50-L-HWH		3250	1	230	152 600,-
459805	Topvex SR50-R-HWH		3250	1	230	152 600,-
459779	Topvex SR50-L-EL3,5	3,5 kW	3250	3	400	155 900,-
459783	Topvex SR50-L-EL7,1	7,1 kW	3250	3	400	156 600,-
459775	Topvex SR50-L-EL10,4	10,4 kW	3250	3	400	157 400,-
459797	Topvex SR50-R-EL3,5	3,5 kW	3250	3	400	155 900,-
459801	Topvex SR50-R-EL7,1	7,1 kW	3250	3	400	156 600,-
459793	Topvex SR50-R-EL10,4	10,4 kW	3250	3	400	157 400,-
459780	Topvex SR50-L-EL3,5 230V3~	3,5 kW	3250	3	230	155 100,-
459784	Topvex SR50-L-EL7,1 230V3~	7,1 kW	3250	3	230	155 600,-
459776	Topvex SR50-L-EL10,4 230V3~	10,4 kW	3250	3	230	156 300,-
459798	Topvex SR50-R-EL3,5 230V3~	3,5 kW	3250	3	230	155 100,-
459802	Topvex SR50-R-EL7,1 230V3~	7,1 kW	3250	3	230	155 600,-
459794	Topvex SR50-R-EL10,4 230V3~	10,4 kW	3250	3	400	156 300,-

Prod.grp. 6

TOPVEX SR50 UTENDØRSVERSJON KOMPAKTAGGREGAT MED ROTERENDE GJENVINNER. Med Access automatikk (evt. betjeningspanel må bestilles separat)



Artikkelnr.	Produktnavn	Effekt VB	m ³ /h	Fase	Volt	Pris
459774	Topvex SR50-L ODK	u/batteri	3250	1	230	149 900,-
459792	Topvex SR50-R ODK	u/batteri	3250	1	230	149 900,-
459788	Topvex SR50-L-HWH ODK		3250	1	230	158 400,-
459806	Topvex SR50-R-HWH ODK		3250	1	230	158 400,-
459782	Topvex SR50-L-EL3,5 ODK	3,5 kW	3250	3	400	160 700,-
459786	Topvex SR50-L-EL7,1 ODK	7,1 kW	3250	3	400	162 400,-
459778	Topvex SR50-L-EL10,4 ODK	10,4 kW	3250	3	400	163 300,-
459800	Topvex SR50-R-EL3,5 ODK	3,5 kW	3250	3	400	160 700,-
459804	Topvex SR50-R-EL7,1 ODK	7,1 kW	3250	3	400	162 400,-
459796	Topvex SR50-R-EL10,4 ODK	10,4 kW	3250	3	400	163 300,-
459781	Topvex SR50-L-EL3,5 ODK	3,5 kW	3250	3	230	163 300,-
459785	Topvex SR50-L-EL7,1 ODK	7,1 kW	3250	3	230	165 000,-
459777	Topvex SR50-L-EL10,4 ODK	10,4 kW	3250	3	230	165 900,-
459799	Topvex SR50-R-EL3,5 ODK	3,5 kW	3250	3	230	163 300,-
459803	Topvex SR50-R-EL7,1 ODK	7,1 kW	3250	3	230	165 000,-
459795	Topvex SR50-R-EL10,4 ODK	10,4 kW	3250	3	230	165 900,-

EL = Elektrisk varmebatteri, HWL = Vann varmebatteri normal effekt, HWH = Vann varmebatteri høy effekt, R = Right, L = Left (toppanslutning tilluft høyre/venstre ytterkant). **Ca. luftmengde ved 200 Pa ekst. trykkfall 80% varmegjenvinning og < 2,0 SFP. OBS! Servicebryter og tilbehør til Topvex, se side 75-78.**

TOPVEX SR70 KOMPAKTAGGREGAT MED ROTERENDE GJENVINNER Med Access automatikk (evt. betjeningspanel må bestilles separat)

Artikkelnr.	Produktnavn	Effekt VB	m ³ /h	Fase	Volt	Pris
460513	Topvex SR70-L	u/batteri	4350	3	400	154 900,-
460529	Topvex SR70-R	u/batteri	4350	3	400	154 900,-
460518	Topvex SR70-L-HWH		4350	3	400	160 900,-
460534	Topvex SR70-R-HWH		4350	3	400	160 900,-
460514	Topvex SR70-L-EL3,5	3,5 kW	4350	3	400	168 900,-
460515	Topvex SR70-L-EL10,4	10,4 kW	4350	3	400	170 100,-
460516	Topvex SR70-L-EL14,2	14,2 kW	4350	3	400	170 900,-
460530	Topvex SR70-R-EL3,5	3,5 kW	4350	3	400	168 900,-
460531	Topvex SR70-R-EL10,4	10,4 kW	4350	3	400	170 100,-
460532	Topvex SR70-R-EL14,2	14,2 kW	4350	3	400	170 900,-
460523	Topvex SR70-L 230V3~	u/batteri	4350	3	230	155 700,-
460539	Topvex SR70-R 230V3~	u/batteri	4350	3	230	155 700,-
460528	Topvex SR70-L-HWH 230V3~		4350	3	230	160 900,-
460544	Topvex SR70-R-HWH 230V3~		4350	3	230	160 900,-
460524	Topvex SR70-L-EL3,5 230V3~	3,5 kW	4350	3	230	169 300,-
460525	Topvex SR70-L-EL10,4 230V3~	10,4 kW	4350	3	230	170 000,-
460526	Topvex SR70-L-EL14,2 230V3~	14,2 kW	4350	3	230	170 800,-
460540	Topvex SR70-R-EL3,5 230V3~	3,5 kW	4350	3	230	169 300,-
460541	Topvex SR70-R-EL10,4 230V3~	10,4 kW	4350	3	230	170 000,-
460542	Topvex SR70-R-EL14,2 230V3~	14,2 kW	4350	3	230	170 800,-

TOPVEX SR70 UTENDØRSVERSJON KOMPAKTAGGREGAT MED ROTERENDE GJENVINNER. Med Access automatikk (evt. betjeningspanel må bestilles separat)

Artikkelnr.	Produktnavn	Effekt VB	m ³ /h	Fase	Volt	Pris
460840	Topvex SR70-L ODK	u/batteri	4350	3	400	160 500,-
460856	Topvex SR70-R ODK	u/batteri	4350	3	400	160 500,-
460845	Topvex SR70-L-HWH ODK		4350	3	400	166 900,-
460861	Topvex SR70-R-HWH ODK		4350	3	400	166 900,-
460841	Topvex SR70-R-HWH ODK	3,5 kW	4350	3	400	174 700,-
460842	Topvex SR70-L-EL10,4 ODK	10,4 kW	4350	3	400	176 200,-
460843	Topvex SR70-L-EL14,2 ODK	14,2 kW	4350	3	400	176 200,-
460857	Topvex SR70-R-EL3,5 ODK	3,5 kW	4350	3	400	174 700,-
460858	Topvex SR70-R-EL10,4 ODK	10,4 kW	4350	3	400	176 200,-
460859	Topvex SR70-R-EL14,2 ODK	14,2 kW	4350	3	400	176 200,-
450850	Topvex SR70-L 230V3~ ODK	u/batteri	4350	3	230	163 200,-
460866	Topvex SR70-R 230V3~ ODK	u/batteri	4350	3	230	163 200,-
460855	Topvex SR70-L-HWH ODK		4350	3	230	169 500,-
460871	Topvex SR70-R-HWH ODK		4350	3	230	169 500,-
460851	Topvex SR70-L-EL3,5 ODK	3,5 kW	4350	3	230	177 300,-
460852	Topvex SR70-L-EL10,4 ODK	10,4 kW	4350	3	230	178 800,-
460853	Topvex SR70-L-EL14,2 ODK	14,2 kW	4350	3	230	178 800,-
460867	Topvex SR70-R-EL3,5 ODK	3,5 kW	4350	3	230	177 300,-
460868	Topvex SR70-R-EL10,4 ODK	10,5 kW	4350	3	230	178 800,-
460869	Topvex SR70-R-EL14,2 ODK	14,5 kW	4350	3	230	178 800,-

EL = Elektrisk varmebatteri, HWH = Vann varmebatteri normal effekt, HWH = Vann varmebatteri høy effekt, R = Right, L = Left (toppanslutning tilluft høyre/venstre ytterkant). **Ca. luftmengde ved 200 Pa ekst. trykkfall 80% varmegjenvinning og < 2,0 SFP. OBS! Servicebryter og tilbehør til Topvex, se side 75-78.**

TOPVEX SR80 KOMPAKTAGGREGAT MED ROTERENDE GJENVINNER Med Access automatikk (evt. betjeningspanel må bestilles separat)



Artikkelnr.	Produktnavn	Effekt VB	m ³ /h	Fase	Volt	Pris
460545	Topvex SR80-L	u/batteri	6100	3	400	158 800,-
460560	Topvex SR80-R	u/batteri	6100	3	400	158 800,-
460550	Topvex SR80-L-HWH		6100	3	400	164 900,-
460565	Topvex SR80-R-HWH		6100	3	400	164 900,-
460546	Topvex SR80-L-EL5,2	5,2 kW	6100	3	400	172 900,-
460547	Topvex SR80-L-EL12,3	12,3 kW	6100	3	400	174 200,-
460561	Topvex SR80-R-EL5,2	5,2 kW	6100	3	400	172 900,-
460562	Topvex SR80-R-EL12,3	12,3 kW	6100	3	400	174 200,-
460555	Topvex SR80-L 230V3~	u/batteri	6100	3	230	159 400,-
460570	Topvex SR80-R 230V3~	u/batteri	6100	3	230	159 400,-
460559	Topvex SR80-L-HWH 230V3~		6100	3	230	164 900,-
460574	Topvex SR80-R-HWH 230V3~		6100	3	230	164 900,-
460556	Topvex SR80-L-EL5,2 230V3~	5,2 kW	6100	3	230	173 500,-
460557	Topvex SR80-L-EL12,3 230V3~	12,3 kW	6100	3	230	174 000,-
460571	Topvex SR80-R-EL5,2 230V3~	5,2 kW	6100	3	230	173 500,-
460572	Topvex SR80-R-EL12,3 230V3~	12,3 kW	6100	3	230	174 000,-

TOPVEX SR80 UTENDØRSVERSJON KOMPACTAGGREGAT MED ROTERENDE GJENVINNER. Med Access automatikk (evt. betjeningspanel må bestilles separat)



Artikkelnr.	Produktnavn	Effekt VB	m ³ /h	Fase	Volt	Pris
460872	Topvex SR80-L ODK	u/batteri	6100	3	400	164 500,-
460887	Topvex SR80-R ODK	u/batteri	6100	3	400	164 500,-
460877	Topvex SR80-L-HWH ODK		6100	3	400	171 000,-
460892	Topvex SR80-R-HWH ODK		6100	3	400	171 000,-
460873	Topvex SR80-L-EL5,2 ODK	5,2 kW	6100	3	400	179 400,-
460874	Topvex SR80-L-EL12,3 ODK	12,3 kW	6100	3	400	180 700,-
460888	Topvex SR80-R-EL5,2 ODK	5,2 kW	6100	3	400	179 400,-
460889	Topvex SR80-R-EL12,3 ODK	12,3 kW	6100	3	400	180 700,-
460882	Topvex SR80-L 230V3~ ODK	u/batteri	6100	3	230	165 300,-
460897	Topvex SR80-R 230V3~ ODK	u/batteri	6100	3	230	165 300,-
460886	Topvex SR80-L-HWH ODK		6100	3	230	170 900,-
460901	Topvex SR80-R-HWH ODK		6100	3	230	170 900,-
460883	Topvex SR80-L-EL5,2 ODK	5,2 kW	6100	3	230	179 700,-
460884	Topvex SR80-L-EL12,3 ODK	12,3 kW	6100	3	230	180 500,-
460898	Topvex SR80-R-EL5,2 ODK	5,2 kW	6100	3	230	179 700,-
460899	Topvex SR80-R-EL12,3 ODK	12,3 kW	6100	3	230	180 500,-

EL = Elektrisk varmebatteri, HWL = Vann varmebatteri normal effekt, HWH = Vann varmebatteri høy effekt, R = Right, L = Left (toppanslutning tilluft høyre/venstre ytterkant). **Ca. luftmengde ved 200 Pa ekst. trykkfall 80% varmegjenvinning og < 2,0 SFP. OBS! Servicebryter og tilbehør til Topvex, se side 75-78.**

TOPVEX SR TILBEHØR

Artikkelnr.	Produktnavn	Pris	Artikkelnr.	Produktnavn	Pris
TOPVEX SR15					
398469	Navipad PD70-C Betjeningspanel	5 000,-	398469	Navipad PD70-C Betjeningspanel	5 000,-
145946	VAV Trykkreguleringskit	3 690,-	145946	VAV Trykkreguleringskit	3 690,-
2562	Lyddempet slange Ø315	1 570,-	311990	ASF 400/KB mansjett	1 320,-
2718	ASF 315/KB mansjett	1 090,-	79891	TUNE-R-400-3-NF24 spjeld + mot.	4 810,-
79890	TUNE-R-315-3-LF24 spjeld + mot.	4 050,-	5198	LDC 400-900 sirkulær lydfelle	5 500,-
5197	LDC 315-900 sirkulær lydfelle	3 030,-	265484	ODK tak Topvex SR25	4 530,-
265483	ODK tak Topvex SR20	4 300,-	254278	Kondenskar SR25	2 240,-
254277	Kondenskar SR20	2 130,-	247396	BFT SR25 tilluftfilter ePM1 60%	1 710,-
213213	BFT TC/SR15/20 till. filter ePM1 60%	1 470,-	247397	BFT SR25 avtr. filter ePM10 60%	1 520,-
213214	BFT TC/SR20/20 avtr.filter ePM10 60%	970,-			
TOPVEX SR30					
398469	Navipad PD70-C Betjeningspanel	5 000,-	398469	Navipad PD70-C Betjeningspanel	5 000,-
145946	VAV Trykkreguleringskit	3 690,-	145946	VAV-trykkreguleringskit	3 690,-
162510	Kanalansl. kit Topvex 50x40	2 630,-	162511	Kanalansl. kit Topvex 70x40	3 290,-
235004	DS 50-40 fleksibel kanalanslutning	1 130,-	1551	DS 70-40 fleksibel kanalanslutning	1 230,-
234980	TUNE-500x400-TF24 spjeld + mot.	4 420,-	79937	TUNE-700x400-LF24 spjeld + mot.	5 500,-
162516	LDR 50-40 rekt. lydfelle	4 810,-	5074	LDR 70-40 rekt. lydfelle	7 300,-
265485	ODK tak Topvex SR30	4 830,-	265486	ODK tak Topvex SR60	5 100,-
254279	Kondenskar SR30	2 550,-	254280	Kondenskar SR60	2 680,-
251739	BFT SR30/35 tilluftfilter ePM1 60%	2 330,-	248002	BFT SR50/60 tilluftfilter ePM1 60%	1 930,-
251740	BFT SR30/35 avtr. filter ePM10 60%	1 790,-	248003	BFT SR50/60 avtr. filter ePM10 60%	1 560,-
TOPVEX SR70					
398469	Navipad PD70-C Betjeningspanel	5 000,-	398469	Navipad PD70-C Betjeningspanel	5 000,-
145946	VAV Trykkreguleringskit	3 690,-	145946	VAV-trykkreguleringskit	3 690,-
162512	Kanalansl. kit Topvex 80x40	3 410,-	250904	Kanalansl. kit Topvex 100x50	4 060,-
13777	DS 80-40 fleksibel kanalanslutning	1 250,-	1555	DS 100-50 fleksibel kanalanslutning	1 410,-
79939	TUNE-800x400-LF24 spjeld + mot.	5 700,-	251031	TUNE-1000x500-LF24 spjeld + mot.	6 200,-
162517	LDR 80-40 rekt. lydfelle	7 100,-	5067	LDR 100-50 rekt. lydfelle	9 100,-
265487	ODK tak Topvex SR70	5 500,-	265488	ODK tak Topvex SR80	5 700,-
254281	Kondenskar SR70	2 780,-	254282	Kondenskar SR80	2 840,-
252084	BFT SR70 tilluftfilter ePM1 60%	2 110,-	252122	BFT SR80 tilluftfilter ePM1 60%	3 620,-
252085	BFT SR70 avtr. filter ePM10 60%	2 080,-	266265	BFT SR80 avtr. filter ePM10 60%	2 290,-
255108	BFT SR70 forfilter ePM2,5 50%	1 860,-	255114	BFT SR80 forfilter ePM2,5 50%	1 990,-



Spjeld og filter: Varenummer og pris er pr. stk. Topvex 15-35 har 1 filter pr. luftstrøm, str. 50-80 har 2 filter pr. luftstrøm. For mer tilbehør til Topvex, se side 75-78.

TOPVEX SC15 KOMPAGTAGGREGAT MED MOTSTRØMSVEKSLER
Med Access automatikk (evt. betjeningspanel må bestilles separat)

Artikkelnr.	Produktnavn	Effekt VB	m ³ /h	Volt	Fase	Pris
490610	Topvex SC15-L-B	u/batteri	1230	230	1	93 700,-
490611	Topvex SC15-L-EL4,2-B	4,2 kW	1230	400	3	100 000,-
490612	Topvex SC15-L-EL6,5-B	6,5 kW	1230	400	3	101 300,-
490613	Topvex SC15-L-EL9,6-B	9,6 kW	1230	400	3	102 600,-
490614	Topvex SC15-L-HWH-B		1230	230	1	98 400,-
490615	Topvex SC15-L-S	u/batteri	1230	230	1	113 800,-
490616	Topvex SC15-L-EL4,2-S	4,2 kW	1230	400	3	121 400,-
490617	Topvex SC15-L-EL6,5-S	6,5 kW	1230	400	3	122 700,-
490618	Topvex SC15-L-EL9,6-S	9,6 kW	1230	400	3	123 800,-
490619	Topvex SC15-L-HWH-S		1230	230	1	117 300,-
490620	Topvex SC15-R-B	u/batteri	1230	230	1	93 700,-
490621	Topvex SC15-R-EL4,2-B	4,2 kW	1230	400	3	100 000,-
490622	Topvex SC15-R-EL6,5-B	6,5 kW	1230	400	3	101 300,-
490623	Topvex SC15-R-EL9,6-B	9,6 kW	1230	400	3	102 600,-
490624	Topvex SC15-R-HWH-B		1230	230	1	98 400,-
490625	Topvex SC15-R-S	u/batteri	1230	230	1	113 800,-
490626	Topvex SC15-R-EL4,2-S	4,2 kW	1230	400	3	121 400,-
490627	Topvex SC15-R-EL6,5-S	6,5 kW	1230	400	3	122 700,-
490628	Topvex SC15-R-EL9,6-S	9,6 kW	1230	400	3	123 800,-
490629	Topvex SC15-R-HWH-S		1230	230	1	117 300,-



EL = Elektrisk varmebatteri, = Vann varmebatteri, R = Right, L = Left (toppanslutning tilluft høyre/venstre ytterkant), B = Bypass-avriming, S = Sekvensavriming. **Ca. luftmengde ved 160 Pa ekst. trykkfall og < 2,0 SFP. OBS! Servicebryter, og tilbehør til Topvex, se side 75-78.**

TOPVEX SC20 KOMPAKTAGGREGAT MED MOTSTRØMSVEKSLER Med Access automatikk (evt. betjeningspanel må bestilles separat)



Artikkelnr.	Produktnavn	Effekt VB	m ³ /h	Volt	Fase	Pris
460003	Topvex SC20-L-B	u/batteri	1450	230	1	93 900,-
460004	Topvex SC20-L-EL4,2-B	4,2 kW	1450	400	3	100 200,-
460005	Topvex SC20-L-EL6,5-B	6,5 kW	1450	400	3	101 500,-
460006	Topvex SC20-L-EL9,6-B	9,6 kW	1450	400	3	102 800,-
460008	Topvex SC20-L-HWH-B		1450	230	1	98 600,-
460009	Topvex SC20-L-S	u/batteri	1450	230	1	114 000,-
460010	Topvex SC20-L-EL4,2-S	4,2 kW	1450	400	3	121 600,-
460011	Topvex SC20-L-EL6,5-S	6,5 kW	1450	400	3	122 900,-
460012	Topvex SC20-L-EL9,6-S	9,6 kW	1450	400	3	124 000,-
460014	Topvex SC20-L-HWH-S		1450	230	1	117 500,-
460015	Topvex SC20-R-B	u/batteri	1450	230	1	93 900,-
460016	Topvex SC20-R-EL4,2-B	4,2 kW	1450	400	3	100 200,-
460017	Topvex SC20-R-EL6,5-B	6,5 kW	1450	400	3	101 500,-
460018	Topvex SC20-R-EL9,6-B	9,6 kW	1450	400	3	102 800,-
460020	Topvex SC20-R-HWH-B		1450	230	1	98 600,-
460021	Topvex SC20-R-S	u/batteri	1450	230	1	114 000,-
460022	Topvex SC20-R-EL4,2-S	4,2 kW	1450	400	3	121 600,-
460023	Topvex SC20-R-EL6,5-S	6,5 kW	1450	400	3	122 900,-
460024	Topvex SC20-R-EL9,6-S	9,6 kW	1450	400	3	124 000,-
460026	Topvex SC20-R-HWH-S		1450	230	1	117 500,-

EL = Elektrisk varmebatteri, HWH = Vann varmebatteri, R = Right, L = Left (toppanslutning tilluft høyre/venstre ytterkant), B = Bypass-avriming, S = Sekvensavriming. **Ca. luftmengde ved 200 Pa ekst. trykkfall og < 2,0 SFP. OBS! Servicebryter, og tilbehør til Topvex, se side 75-78.**

TOPVEX SC25 KOMPAKTAGGREGAT MED MOTSTRØMSVEKSLER Med Access automatikk (evt. betjeningspanel må bestilles separat)



Artikkelnr.	Produktnavn	Effekt VB	m ³ /h	Volt	Fase	Pris
460047	Topvex SC25-L-B	u/batteri	1830	230	1	97 000,-
460048	Topvex SC25-L-EL6,5-B	6,5 kW	1830	400	3	103 900,-
460049	Topvex SC25-L-EL9,6-B	9,6 kW	1830	400	3	105 000,-
460050	Topvex SC25-L-EL12-B	12 kW	1830	400	3	106 300,-
460052	Topvex SC25-L-HWH-B		1830	230	1	103 000,-
460053	Topvex SC25-L-S	u/batteri	1830	230	1	118 700,-
460054	Topvex SC25-L-EL6,5-S	6,5 kW	1830	400	3	126 600,-
460055	Topvex SC25-L-EL9,6-S	9,6 kW	1830	400	3	128 200,-
460056	Topvex SC25-L-EL12-S	12 kW	1830	400	3	129 600,-
460058	Topvex SC25-L-HWH-S		1830	230	1	123 800,-
460059	Topvex SC25-R-B	u/batteri	1830	230	1	97 000,-
460060	Topvex SC25-R-EL6,5-B	6,5 kW	1830	400	3	103 900,-
460061	Topvex SC25-R-EL9,6-B	9,6 kW	1830	400	3	105 000,-
460062	Topvex SC25-R-EL12-B	12 kW	1830	400	3	106 300,-
460064	Topvex SC25-R-HWH-B		1830	230	1	103 000,-
460065	Topvex SC25-R-S	u/batteri	1830	230	1	118 700,-
460066	Topvex SC25-R-EL6,5-S	6,5 kW	1830	400	3	126 600,-
460067	Topvex SC25-R-EL9,6-S	9,6 kW	1830	400	3	128 200,-
460068	Topvex SC25-R-EL12-S	12 kW	1830	400	3	129 600,-
460070	Topvex SC25-R-HWH-S		1830	230	1	123 800,-

EL = Elektrisk varmebatteri, HWH = Vann varmebatteri, R = Right, L = Left (toppanslutning tilluft høyre/venstre ytterkant), B = Bypass-avriming, S = Sekvensavriming. **Ca. luftmengde ved 200 Pa ekst. trykkfall og < 2,0 SFP. OBS! Servicebryter, og tilbehør til Topvex, se side 75-78.**

TOPVEX SC30 KOMPAKTAGGREGAT MED MOTSTRØMSVEKSLER Med Access automatikk (evt. betjeningspanel må bestilles separat)



Artikkelnr.	Produktnavn	Effekt VB	m ³ /h	Volt	Fase	Pris
461867	Topvex SC30-L-B	u/batteri	2800	230	1	120 800,-
461868	Topvex SC30-L-EL7,2-B	7,2 kW	2800	400	3	129 500,-
461869	Topvex SC30-L-EL12-B	12 kW	2800	400	3	130 900,-
461870	Topvex SC30-L-EL18-B	18 kW	2800	400	3	132 500,-
461872	Topvex SC30-L-HWH-B		2800	230	1	126 000,-
461873	Topvex SC30-L-S	u/batteri	2800	230	1	139 500,-
461874	Topvex SC30-L-EL7,2-S	7,2 kW	2800	400	3	147 700,-
461875	Topvex SC30-L-EL12-S	12 kW	2800	400	3	149 600,-
461876	Topvex SC30-L-EL18-S	18 kW	2800	400	3	151 200,-
461878	Topvex SC30-L-HWH-S		2800	230	1	143 000,-
461879	Topvex SC30-R-B	u/batteri	2800	230	1	120 800,-
461880	Topvex SC30-R-EL7,2-B	7,2 kW	2800	400	3	129 500,-
461881	Topvex SC30-R-EL12-B	12 kW	2800	400	3	130 900,-
461882	Topvex SC30-R-EL18-B	18 kW	2800	400	3	132 500,-
461884	Topvex SC30-R-HWH-B		2800	230	1	126 000,-
461885	Topvex SC30-R-S	u/batteri	2800	230	1	139 500,-
461886	Topvex SC30-R-EL7,2-S	7,2 kW	2800	400	3	147 700,-
461887	Topvex SC30-R-EL12-S	12 kW	2800	400	3	149 600,-
461888	Topvex SC30-R-EL18-S	18 kW	2800	400	3	151 200,-
461890	Topvex SC30-R-HWH-S		2800	230	1	143 000,-

EL = Elektrisk varmebatteri, HWH = Vann varmebatteri, R = Right, L = Left (toppanslutning tilluft høyre/venstre ytterkant), B = Bypass-avriming, S = Sekvensavriming. **Ca. luftmengde ved 200 Pa ekst. trykkfall og < 2,0 SFP. OBS! Servicebryter, og tilbehør til Topvex, se side 75-78.**

TOPVEX SC50 KOMPAKTAGGREGAT MED MOTSTRØMSVEKSLER Med Access automatikk (evt. betjeningspanel må bestilles separat)



Artikkelnr.	Produktnavn	Effekt VB	m ³ /h	Volt	Fase	Pris
459588	Topvex SC50-L-B	u/batteri	3650	230	1	147 000,-
459657	Topvex SC50-L-EL9,6-B	9,6 kW	3650	400	3	158 600,-
459609	Topvex SC50-L-EL17-B	17 kW	3650	400	3	160 400,-
459669	Topvex SC50-L-HWH-B		3650	230	1	154 900,-
459681	Topvex SC50-L-S	u/batteri	3650	230	1	168 500,-
459666	Topvex SC50-L-EL9,6-S	9,6 kW	3650	400	3	179 800,-
459648	Topvex SC50-L-EL17-S	17 kW	3650	400	3	181 900,-
459672	Topvex SC50-L-HWH-S		3650	230	1	175 500,-
459684	Topvex SC50-R-B	u/batteri	3650	230	1	147 000,-
459700	Topvex SC50-R-EL9,6-B	9,6 kW	3650	400	3	158 600,-
459687	Topvex SC50-R-EL17-B	17 kW	3650	400	3	160 400,-
459706	Topvex SC50-R-HWH-B		3650	230	1	154 900,-
459718	Topvex SC50-R-S	u/batteri	3650	230	1	168 500,-
459703	Topvex SC50-R-EL9,6-S	9,6 kW	3650	400	3	179 800,-
459690	Topvex SC50-R-EL17-S	17 kW	3650	400	3	181 900,-
459709	Topvex SC50-R-HWH-S		3650	230	1	175 500,-

EL = Elektrisk varmebatteri, HWH = Vann varmebatteri, R = Right, L = Left (toppanslutning tilluft høyre/venstre ytterkant), B = Bypass-avriming, S = Sekvensavriming. **Ca. luftmengde ved 200 Pa ekst. trykkfall og < 2,0 SFP. OBS! Servicebryter, og tilbehør til Topvex, se side 75-78.**

TOPVEX SC70 KOMPAKTAGGREGAT MED MOTSTRØMSVEKSLER

Med Access automatikk (evt. betjeningspanel må bestilles separat)



Artikkelnr.	Produktnavn	Effekt VB	m ³ /h	Volt	Fase	Pris
460179	Topvex SC70-L-B	u/batteri	5000	400	3	160 000,-
460180	Topvex SC70-L-EL17-B	17 kW	5000	400	3	173 700,-
460183	Topvex SC70-L-HWH-B		5000	400	3	166 000,-
460184	Topvex SC70-L-S	u/batteri	5000	400	3	181 100,-
460185	Topvex SC70-L-EL17-S	17 kW	5000	400	3	194 100,-
460188	Topvex SC70-L-HWH-S		5000	400	3	186 700,-
460189	Topvex SC70-R-B	u/batteri	5000	400	3	160 000,-
460190	Topvex SC70-R-EL17-B	17 kW	5000	400	3	173 700,-
460193	Topvex SC70-R-HWH-B		5000	400	3	166 000,-
460194	Topvex SC70-R-S	u/batteri	5000	400	3	181 100,-
460195	Topvex SC70-R-EL17-S	17 kW	5000	400	3	194 100,-
460198	Topvex SC70-R-HWH-S		5000	400	3	186 700,-

EL = Elektrisk varmebatteri, HWH = Vann varmebatteri, R = Right, L = Left (toppanslutning tilluft høyre/venstre ytterkant), B = Bypass-avriming, S = Sekvensavriming. **Ca. luftmengde ved 200 Pa ekst. trykkfall og < 2,0 SFP. OBS! Servicebryter, og tilbehør til Topvex, se side 75-78.**

Tilbehør Topvex SC



Artikkelnr.	Produktnavn	Pris	Artikkelnr.	Produktnavn	Pris
Topvex SC20			Topvex SC25		
398469	NaviPad betjeningspanel	5 000,-	398469	NaviPad betjeningspanel	5 000,-
145946	VAV Trykkreguleringskit	3 690,-	145946	VAV-trykkreguleringssett	3 690,-
79890	TUNE-R-315-3-LF24 Spjeld + mot.	4 050,-	79891	TUNE-R-400-3-LF24 Spjeld + mot	4 810,-
2718	ASF 315/KB Mansjett	1 090,-	311990	ASF 400/KB Mansjett	1 320,-
2562	Lyddempet slange Ø 315	1 570,-	5198	LDC 400-900 Sirkulær lydfele	5 500,-
5197	LDC 315-900 Sirkulær lydfele	3 030,-	9081	LDC-B 400-1200 lydfele m/baff	12 800,-
9068	LDC-B 315-1200 lydfele m/baff.	9 900,-	235487	PH 12kW Ø 400 400V Forv. batt.	21 900,-
235486	PH 9kW Ø 315 400V Forv. batt.	18 600,-	235132	PH 9kW Ø 400 400V Forv. batt.	22 400,-
235489	PH 6kW Ø 315 400V Forv. batt.	14 500,-	213215	BFT tilluftfilter ePM1 60%	2 080,-
213211	BFT SC20 tilluftfilter ePM1 60%	1 470,-	213216	BFT avtr.filter ePM10 60%	1 560,-
213212	BFT SC20 avtr.filter ePM10 60%	1 040,-			
Topvex SC30			Topvex SC50		
398469	NaviPad betjeningspanel	5 000,-	398469	NaviPad betjeningspanel	5 000,-
145946	VAV-trykkreguleringssett	3 690,-	145946	VAV-trykkreguleringssett	3 690,-
234980	TUNE-500x400-TF24 Spj.+mot.	4 420,-	79937	TUNE-700x400-TF24 Spj.+mot.	5 500,-
162510	Kanalansl. kit Topvex SC/TC35	3 020,-	162511	Kanalansl. kit Topvex SC/TC60	3 780,-
235004	DS 50-40 Mansjett	1 130,-	1551	DS 70-40 Mansjett	1 230,-
162516	LDR 50-40 Lydfelle	4 810,-	5074	LDR 70-40 Lydfelle	6 600,-
235006	LDR-B 50-40 Lydfelle m/baffel	15 000,-	9450	LDR-B 70-40 Lydfelle m/baffel	16 200,-
235133	PH 12kW 500x400 Forv. batt.	31 600,-	235134	PH 15kW 700x400 Forv. batt.	34 400,-
235136	PH 17kW 500x400 Forv. batt.	34 500,-	235137	PH 25kW 700x400 Forv. batt.	47 400,-
213219	BFT SC30 tilluftfilter ePM1 60%	2 460,-	213223	BFT SC50 til.filter ePM1 60%	2 690,-
213220	BFT SC30 avt.filter ePM10 60%	1 560,-	213224	BFT SC50 avtr.filter ePM10 60%	1 930,-
Topvex SC70					
398469	NaviPad betjeningspanel	5 000,-			
145946	VAV-trykkreguleringssett	3 690,-	9662	LDR-B 80-40 Lydfelle m/baffel	16 400,-
79939	TUNE-800x400-TF24 spj+mot.	5 700,-	235135	PH 21kW 800x400 Forv. batt.	44 900,-
162512	Kanalansl. kit Topvex SC/TC70	3 920,-	235138	PH 32kW 800x400 Forv. batt.	55 900,-
13777	DS 80-40 Mansjett	1 250,-	213227	BFT SC70 til.filter ePM1 60%	2 810,-
162517	LDR 80-40 Lydfelle	7 100,-	213228	BFT SC70 avt.filter ePM10 60%	2 080,-

Spjeld og filter: Varenummer og pris er pr. stk. For mer tilbehør til Topvex, se side 75-78. Topvex SC20-SC30 har 1 filter pr. luftstrøm, SC50-SC70 har 2 filter pr. luftstrøm.

TOPVEX TC15 KOMPAKTAGGREGAT MED MOTSTRØMSVEKSLER Med Access automatikk (evt. betjeningspanel må bestilles separat)

Artikkelnr.	Produktnavn	Effekt VB	m ³ /h	Volt	Fase	Pris
490650	Topvex TC15-L-B	u/batteri	1150	230	1	89 300,-
490651	Topvex TC15-L-EL4,2-B	4,2 kW	1150	400	3	98 800,-
490652	Topvex TC15-L-EL6,5-B	6,5 kW	1150	400	3	99 900,-
490653	Topvex TC15-L-EL9,6-B	9,6 kW	1150	400	3	100 900,-
490654	Topvex TC15-L-HWH-B		1150	230	1	94 000,-
490655	Topvex TC15-L-S	u/batteri	1150	230	1	115 300,-
490656	Topvex TC15-L-EL4,2-S	4,2 kW	1150	400	3	120 100,-
490657	Topvex TC15-L-EL6,5-S	6,5 kW	1150	400	3	121 600,-
490658	Topvex TC15-L-EL9,6-S	9,6 kW	1150	400	3	122 900,-
490659	Topvex TC15-L-HWH-S		1150	230	1	116 600,-
490660	Topvex TC15-R-B	u/batteri	1150	230	1	89 300,-
490661	Topvex TC15-R-EL4,2-B	4,2 kW	1150	400	3	98 800,-
490662	Topvex TC15-R-EL6,5-B	6,5 kW	1150	400	3	99 900,-
490663	Topvex TC15-R-EL9,6-B	9,6 kW	1150	400	3	100 900,-
490664	Topvex TC15-R-HWH-B		1150	230	1	94 000,-
490665	Topvex TC15-R-S	u/batteri	1150	230	1	115 300,-
490666	Topvex TC15-R-EL4,2-S	4,2 kW	1150	400	3	120 100,-
490667	Topvex TC15-R-EL6,5-S	6,5 kW	1150	400	3	121 600,-
490668	Topvex TC15-R-EL9,6-S	9,6 kW	1150	400	3	122 900,-
490669	Topvex TC15-R-HWH-S		1150	230	1	116 600,-

TOPVEX TC20 KOMPAKTAGGREGAT MED MOTSTRØMSVEKSLER Med Access automatikk (evt. betjeningspanel må bestilles separat)

Artikkelnr.	Produktnavn	Effekt VB	m ³ /h	Volt	Fase	Pris
460215	Topvex TC20-L-B	u/batteri	1380	230	1	89 500,-
460216	Topvex TC20-L-EL4,2-B	4,2 kW	1380	400	3	99 000,-
460217	Topvex TC20-L-EL6,5-B	6,5 kW	1380	400	3	100 100,-
460218	Topvex TC20-L-EL9,6-B	9,6 kW	1380	400	3	101 100,-
460220	Topvex TC20-L-HWH-B		1380	230	1	94 200,-
460221	Topvex TC20-L-S	u/batteri	1380	230	1	115 500,-
460222	Topvex TC20-L-EL4,2-S	4,2 kW	1380	400	3	120 300,-
460223	Topvex TC20-L-EL6,5-S	6,5 kW	1380	400	3	121 800,-
460224	Topvex TC20-L-EL9,6-S	9,6 kW	1380	400	3	123 100,-
460226	Topvex TC20-L-HWH-S		1380	230	1	116 800,-
460227	Topvex TC20-R-B	u/batteri	1380	230	1	89 500,-
460228	Topvex TC20-R-EL4,2-B	4,2 kW	1380	400	3	99 000,-
460229	Topvex TC20-R-EL6,5-B	6,5 kW	1380	400	3	100 100,-
460230	Topvex TC20-R-EL9,6-B	9,6 kW	1380	400	3	101 100,-
460232	Topvex TC20-R-HWH-B		1380	230	1	94 200,-
460233	Topvex TC20-R-S	u/batteri	1380	230	1	115 500,-
460234	Topvex TC20-R-EL4,2-S	4,2 kW	1380	400	3	120 300,-
460235	Topvex TC20-R-EL6,5-S	6,5 kW	1380	400	3	121 800,-
460236	Topvex TC20-R-EL9,6-S	9,6 kW	1380	400	3	123 100,-
460238	Topvex TC20-R-HWH-S		1380	230	1	116 800,-

TOPVEX TC25 KOMPAKTAGGREGAT MED MOTSTRØMSVEKSLER Med Access automatikk (evt. betjeningspanel må bestilles separat)

Artikkelnr.	Produktnavn	Effekt VB	m ³ /h	Volt	Fase	Pris
460259	Topvex TC25-L-B	u/batteri	1770	230	1	101 800,-
460260	Topvex TC25-L-EL6,5-B	6,5 kW	1770	400	3	106 700,-
460261	Topvex TC25-L-EL9,6-B	9,6 kW	1770	400	3	108 200,-
460262	Topvex TC25-L-EL12-B	12 kW	1770	400	3	109 300,-
460264	Topvex TC25-L-HWH-B		1770	230	1	105 600,-
460265	Topvex TC25-L-S	u/batteri	1770	230	1	124 400,-
460266	Topvex TC25-L-EL6,5-S	6,5 kW	1770	400	3	131 800,-
460267	Topvex TC25-L-EL9,6-S	9,6 kW	1770	400	3	133 400,-
460268	Topvex TC25-L-EL12-S	12 kW	1770	400	3	135 000,-
460270	Topvex TC25-L-HWH-S		1770	230	1	127 100,-

TOPVEX TC25 KOMPAKTAGGREGAT MED MOTSTRØMSVEKSLER Med Access automatikk (evt. betjeningspanel må bestilles separat)



Artikkelnr.	Produktnavn	Effekt VB	m ³ /h	Volt	Fase	Pris
460271	Topvex TC25-R-B	u/batteri	1770	230	1	101 800,-
460272	Topvex TC25-R-EL6,5-B	6,5 kW	1770	400	3	106 700,-
460273	Topvex TC25-R-EL9,6-B	9,6 kW	1770	400	3	108 200,-
460274	Topvex TC25-R-EL12-B	12 kW	1770	400	3	109 300,-
460276	Topvex TC25-R-HWH-B		1770	230	1	105 600,-
460277	Topvex TC25-R-S	u/batteri	1770	230	1	124 400,-
460278	Topvex TC25-R-EL6,5-S	6,5 kW	1770	400	3	131 800,-
460279	Topvex TC25-R-EL9,6-S	9,6 kW	1770	400	3	133 400,-
460280	Topvex TC25-R-EL12-S	12 kW	1770	400	3	135 000,-
460282	Topvex TC25-R-HWH-S		1770	230	1	127 100,-

TOPVEX TC30 KOMPAKTAGGREGAT MED MOTSTRØMSVEKSLER Med Access automatikk (evt. betjeningspanel må bestilles separat)



Artikkelnr.	Produktnavn	Effekt VB	m ³ /h	Volt	Fase	Pris
461891	Topvex TC30-L-B	u/batteri	2620	230	1	122 100,-
461892	Topvex TC30-L-EL7,2-B	7,2 kW	2620	400	3	131 500,-
461893	Topvex TC30-L-EL12-B	12 kW	2620	400	3	133 100,-
461894	Topvex TC30-L-EL18-B	18 kW	2620	400	3	134 500,-
461896	Topvex TC30-L-HWH-B		2620	230	1	126 100,-
461897	Topvex TC30-L-S	u/batteri	2620	230	1	142 800,-
461898	Topvex TC30-L-EL7,2-S	7,2 kW	2620	400	3	149 600,-
461899	Topvex TC30-L-EL12-S	12 kW	2620	400	3	151 200,-
461900	Topvex TC30-L-EL18-S	18 kW	2620	400	3	153 000,-
461902	Topvex TC30-L-HWH-S		2620	230	1	145 600,-
461903	Topvex TC30-R-B	u/batteri	2620	230	1	122 100,-
461904	Topvex TC30-R-EL7,2-B	7,2 kW	2620	400	3	131 500,-
461905	Topvex TC30-R-EL12-B	12 kW	2620	400	3	133 100,-
461906	Topvex TC30-R-EL18-B	18 kW	2620	400	3	134 500,-
461908	Topvex TC30-R-HWH-B		2620	230	1	126 100,-
461909	Topvex TC30-R-S	u/batteri	2620	230	1	142 800,-
461910	Topvex TC30-R-EL7,2-S	7,2 kW	2620	400	3	149 600,-
461911	Topvex TC30-R-EL12-S	12 kW	2620	400	3	151 200,-
461912	Topvex TC30-R-EL18-S	18 kW	2620	400	3	153 000,-
461914	Topvex TC30-R-HWH-S		2620	230	1	145 600,-

EL = Elektrisk varmebatteri, HWH = Vann varmebatteri, R = Right, L = Left (toppanslutning tilluft høyre/venstre ytterkant), B = Bypass-avriming, S = Sekvensavriming. **Ca. luftmengde ved 200 Pa ekst. trykkfall og < 2,0 SFP. OBS! Servicebryter, og tilbehør til Topvex, se side 75-78.**

TOPVEX TC50 KOMPAKTAGGREGAT MED MOTSTRØMSVEKSLER Med Access automatikk (evt. betjeningspanel må bestilles separat)



Artikkelnr.	Produktnavn	Effekt VB	m ³ /h	Volt	Fase	Pris
459725	Topvex TC50-L-B	u/batteri	3620	230	1	151 500,-
459735	Topvex TC50-L-EL9,6-B	9,6 kW	3620	400	3	163 400,-
459727	Topvex TC50-L-EL17-B	17 kW	3620	400	3	165 100,-
459739	Topvex TC50-L-HWH-B		3620	230	1	157 700,-
459747	Topvex TC50-L-S	u/batteri	3620	230	1	173 500,-
459737	Topvex TC50-L-EL9,6-S	9,6 kW	3620	400	3	185 300,-
459729	Topvex TC50-L-EL17-S	17 kW	3620	400	3	187 300,-
459741	Topvex TC50-L-HWH-S		3620	230	1	179 700,-
459749	Topvex TC50-R-B	u/batteri	3620	230	1	151 500,-
459759	Topvex TC50-R-EL9,6-B	9,6 kW	3620	400	3	163 400,-
459751	Topvex TC50-R-EL17-B	17 kW	3620	400	3	165 100,-
459763	Topvex TC50-R-HWH-B		3620	230	1	157 700,-
459771	Topvex TC50-R-S	u/batteri	3620	230	1	173 500,-
459761	Topvex TC50-R-EL9,6-S	9,6 kW	3620	400	3	185 300,-
459753	Topvex TC50-R-EL17-S	17 kW	3620	400	3	187 300,-
459765	Topvex TC50-R-HWH-S		3620	230	1	179 700,-

TOPVEX TC70 KOMPAKTAGGREGAT MED MOTSTRØMSVEKSLER Med Access automatikk (evt. betjeningspanel må bestilles separat)



Artikkelnr.	Produktnavn	Effekt VB	m ³ /h	Volt	Fase	Pris
460391	Topvex TC70-L-B	u/batteri	4800	400	3	168 700,-
460392	Topvex TC70-L-EL17-B	17 kW	4800	400	3	182 500,-
460395	Topvex TC70-L-HWH-B		4800	400	3	175 200,-
460396	Topvex TC70-L-S	u/batteri	4800	400	3	191 000,-
460397	Topvex TC70-L-EL17-S	17 kW	4800	400	3	204 800,-
460400	Topvex TC70-L-HWH-S		4800	400	3	197 000,-
460401	Topvex TC70-R-B	u/batteri	4800	400	3	168 700,-
460402	Topvex TC70-R-EL17-B	17 kW	4800	400	3	182 500,-
460405	Topvex TC70-R-HWH-B		4800	400	3	175 200,-
460406	Topvex TC70-R-S	u/batteri	4800	400	3	191 000,-
460407	Topvex TC70-R-EL17-S	17 kW	4800	400	3	204 800,-
460410	Topvex TC70-R-HWH-S		4800	400	3	197 000,-

EL = Elektrisk varmebatteri, HWH = Vann varmebatteri, R = Right, L = Left (toppanslutning tilluft høyre/venstre ytterkant), B = Bypass-avriming, S = Sekvensavriming. **Ca. luftmengde ved 200 Pa ekst. trykkfall og < 2,0 SFP. OBS! Servicebryter, og tilbehør til Topvex, se side 75-78.**

Tilbehør Topvex TC



Artikkelnr.	Produktnavn	Pris	Artikkelnr.	Produktnavn	Pris
Topvex TC20			Topvex TC25		
398469	Navipad PD70-C Betjeningspanel	5 000,-	398469	Navipad PD70-C Betjeningspanel	5 000,-
145946	VAV Trykkreguleringskit	3 690,-	145946	VAV-trykkreguleringssett	3 690,-
79890	TUNE-R-315-3-LF24 Spj.+mot.	4 050,-	79894	TUNE-500x250-TF24 Spj.+mot.	4 150,-
2718	ASF 315/KB Mansjett	1 090,-	162509	Kanalansl. kit Topvex TC25	2 830,-
2562	Lyddempet slange Ø 315	1 570,-	1542	DS 50-25 Mansjett	915,-
5197	LDC 315-900 Sirkulær lydfelle	3 030,-	5070	LDR 50-25 Lydfelle	4 500,-
9068	LDC-B 315-1200 lydfelle m/baff.	9 900,-	9236	LDR-B 50-25 Lydfelle m/baff	14 700,-
235486	PH 9kW Ø 315 400V Forv. batt.	18 600,-	235488	PH 12kW 500x250 Forv. batt.	28 000,-
235489	PH 6kW Ø 315 400V Forv. batt.	14 500,-	235581	PH 7,5kW 500x250 Forv. batt.	23 600,-
206263	Vannlås	675,-	206263	Vannlås	675,-
213213	BFT TC/SR20 tilluftfilter ePM1 60%	1 470,-	213217	BFT tilluftfilter ePM1 60%	2 060,-
213214	BFT TC/SR20 avtr.filter ePM10 60%	970,-	213218	BFT avtr.filter ePM10 60%	1 490,-
Topvex TC30			Topvex TC50		
398469	Navipad PD70-C Betjeningspanel	5 000,-	398469	Navipad PD70-C Betjeningspanel	5 000,-
145946	VAV-trykkreguleringssett	3 690,-	145946	VAV-trykkreguleringssett	3 690,-
234980	TUNE-500x400-TF24 Spj.+mot.	4 420,-	79937	TUNE-700x400-TF24 Spj.+mot.	5 500,-
162510	Kanalansl. kit Topvex SC/TC35	3 020,-	162511	Kanalansl. kit Topvex SC/TC60	3 780,-
235004	DS 50-40 Mansjett	1 130,-	1551	DS 70-40 Mansjett	1 230,-
162516	LDR 50-40 Lydfelle	4 810,-	5074	LDR 70-40 Lydfelle	6 600,-
235006	LDR-B 50-40 Lydfelle m/baff.	15 000,-	9450	LDR-B 70-40 Lydfelle m/baff.	16 200,-
235133	PH 12kW 500x400 Forv. batt.	31 600,-	235134	PH 15kW 700x400 Forv. batt.	34 400,-
235136	PH 17kW 500x400 Forv. batt.	34 500,-	235137	PH 25kW 700x400 Forv. batt.	47 400,-
206263	Vannlås	675,-	206263	Vannlås	675,-
213221	BFT TC30 tilluftfilter ePM1 60%	2 160,-	213225	BFT TC50 til. filter ePM1 60%	2 510,-
213222	BFT TC30 avt.filter ePM10 60%	1 350,-	213226	BFT TC50 avt.filter ePM10 60%	1 670,-

Spjeld og filter: Varenummer og pris er pr. stk.

Topvex TC20-TC30 har 1 filter pr. luftstrøm. TC50 og TC70 har 2 filter pr. luftstrøm.

For mer tilbehør til Topvex, se side 75-78.

Tilbehør Topvex TC



Artikkelnr.	Produktnavn	Pris
Topvex TC70		
398469	Navipad PD70-C Betjeningspanel	5 000,-
145946	VAV-trykkreguleringssett	3 690,-
79939	TUNE-800x400-LF24 Spj.+mot.	5 700,-
162512	Kanalansl. kit Topvex SC/TC70	3 920,-
13777	DS 80-40 Mansjett	1 250,-
162517	LDR 80-40 Lydfelle	7 100,-
9662	LDR-B 80-40 Lydfelle m/baff.	16 400,-
235135	PH 21kW 800x400 Forv. batt.	44 900,-
235138	PH 32kW 800x400 Forv. batt.	55 900,-
206263	Vannlås	675,-
213229	BFT TC70 til. filter ePM1 60%	2 730,-
213230	BFT TC70 avt.filter ePM10 60%	2 060,-

Spjeld og filter: Varenummer og pris er pr. stk.
 Topvex TC20-TC30 har 1 filter pr. luftstrøm. TC50 og TC70 har 2 filter pr. luftstrøm.
 For mer tilbehør til Topvex, se side 75-78.

TOPVEX FR KOMPAGTAGGREGAT MED ROTERENDE GJENVINNER EC-motor og Access automatikk (evt. betjeningspanel må bestilles separat)



Artikkelnr.	Produktnavn	Effekt VB	m³/h	Fase	Volt	Pris
473600	Topvex FR10-L		700	1	230	90 900,-
473601	Topvex FR10-R		700	1	230	90 900,-
473602	Topvex FR10 EL-L	1,7 kW	700	1	230	100 100,-
473603	Topvex FR10 EL-R	1,7 kW	700	1	230	100 100,-
473604	Topvex FR10 HWH-L		700	1	230	96 200,-
473605	Topvex FR10 HWH-R		700	1	230	96 200,-
473614	Topvex FR20-L		1250	1	230	104 400,-
473615	Topvex FR20-R		1250	1	230	104 400,-
473616	Topvex FR20 EL-L	3,4 kW	1250	1	230	112 200,-
473617	Topvex FR20 EL-R	3,4 kW	1250	1	230	112 200,-
473618	Topvex FR20 HWH-L		1250	1	230	108 900,-
473619	Topvex FR20 HWH-L		1250	1	230	108 900,-
473628	Topvex FR30-L		1830	1	230	114 500,-
473629	Topvex FR30-R		1830	1	230	114 500,-
473630	Topvex FR30 EL-L	5,1 kW	1830	3	400	124 000,-
473631	Topvex FR30 EL-R	5,1 kW	1830	3	400	124 000,-
473632	Topvex FR30 HWH-L		1830	1	230	119 800,-
473633	Topvex FR30 HWH-R		1830	1	230	119 800,-
473640	Topvex FR30 EL-L 230V 3~	5,1 kW	1830	3	230	124 800,-
473641	Topvex FR30 EL-R 230V 3~	5,1 kW	1830	3	230	124 800,-
473642	Topvex FR40-L		2450	1	230	128 700,-
473643	Topvex FR40-R		2450	1	230	128 700,-
473644	Topvex FR40 EL-L	6,9 kW	2450	3	400	138 700,-
473645	Topvex FR40 EL-R	6,9 kW	2450	3	400	138 700,-
473646	Topvex FR40 HWH-L		2450	1	230	134 600,-
473647	Topvex FR40 HWH-R		2450	1	230	134 600,-
473654	Topvex FR40 EL-L 230V 3~	6,9 kW	2450	3	230	139 600,-
473655	Topvex FR40 EL-R 230V 3~	6,9 kW	2450	3	230	139 600,-

EL = Elektrisk varmebatteri, HWL = Vann varmebatteri normal effekt, HWH = Vann varmebatteri høy effekt,
 R = Right, L = Left (toppanslutning tilluft høyre/venstre ytterkant). **Ca. luftmengde ved 200 Pa ekst. trykkfall
 80% varmegjenvinning og < 2,0 SFP. OBS! Betjeningspanel, og tilbehør til Topvex, se side 75-78.**

Prod.grp. 6



TOPVEX FR KOMPAGTAGGREGAT MED ROTERENDE GJENVINNER EC-motor og Access automatikk (evt. betjeningspanel må bestilles separat)

Artikkelnr.	Produktnavn	Effekt VB	m ³ /h	Fase	Volt	Pris
473656	Topvex FR50-L		3460	1	230	148 100,-
473657	Topvex FR50-R		3460	1	230	148 100,-
473658	Topvex FR50 EL-L	8,4 kW	3460	3	400	159 100,-
473659	Topvex FR50 EL-R	8,4 kW	3460	3	400	159 100,-
473660	Topvex FR50 HWH-L		3460	1	230	154 900,-
473661	Topvex FR50 HWH-R		3460	1	230	154 900,-
473668	Topvex FR50 EL-L 230V 3~	8,4 kW	3460	3	230	160 100,-
473669	Topvex FR50 EL-R 230V 3~	8,4 kW	3460	3	230	160 100,-

EL = Elektrisk varmebatteri, HWL = Vann varmebatteri normal effekt, HWH = Vann varmebatteri høy effekt, R = Right, L = Left (toppanslutning tilluft høyre/venstre ytterkant). **Ca. luftmengde ved 200 Pa ekst. trykkfall 80% varmegjenvinning og < 2,0 SFP. OBS! Servicebryter, og tilbehør til Topvex, se side 75-78.**

Prod.grp. 6

TOPVEX FR TILBEHØR

Artikkelnr.	Produktnavn	Pris	Artikkelnr.	Produktnavn	Pris
TOPVEX FR10			TOPVEX FR20		
398469	Navipad PD70-C Betjeningspanel	5 000,-	398469	Navipad PD70-C Betjeningspanel	5 000,-
145946	VAV Trykkreguleringskit	3 690,-	145946	VAV Trykkreguleringskit	3 690,-
474179	TUNE-300x250-TF24 Spjeld + mot.	4 200,-	474180	TUNE-400x350-TF24 Spjeld + mot.	4 300,-
9862	RVAZ4-24A Ventilmotor, 0-10V	4 510,-	9862	RVAZ4-24A Ventilmotor, 0-10V	4 510,-
473591	Kanalansl. kit 4 stk. 300x250	2 600,-	473592	Kanalansl. kit 4 stk. 400x350	2 700,-
473595	Kanalovg. 4 stk. 300X250-Ø315	2 900,-	473596	Kanalovg. 4 stk. 400X350-Ø400	3 400,-
478596	DS 30-25 Fleksibel kanalansl.	910,-	477924	DS 40-35 Fleksibel kanalansl.	1 090,-
477800	LDR 30-25 Lydfelle	3 600,-	477900	LDR 40-34 Lydfelle	4 600,-
474000	CFT FR10 Tilluftfilter ePM1 60%	1 400,-	474001	CFT FR20 Tilluftfilter ePM1 60%	1 800,-
474005	CFT FR10 Avtr. filter ePM10 60%	1 400,-	474006	CFT FR20 Avtr. filter ePM10 60%	1 700,-
474010	PFT FR10 Forfilter grov 60%	600,-	474011	PFT FR20 Forfilter grov 60%	800,-
TOPVEX FR30			TOPVEX FR40		
398469	Navipad PD70-C Betjeningspanel	5 000,-	398469	Navipad PD70-C Betjeningspanel	5 000,-
145946	VAV Trykkreguleringskit	3 690,-	145946	VAV Trykkreguleringskit	3 690,-
234980	TUNE-500X400-TF24 Spjeld + mot.	4 420,-	79898	TUNE-600X500-LF24 Spjeld + mot.	5 600,-
9862	RVAZ4-24A Ventilmotor, 0-10V	4 510,-	9862	RVAZ4-24A Ventilmotor, 0-10V	4 510,-
162510	Kanalansl. kit 4 stk. 500X400	3 020,-	473593	Kanalansl. kit 4 stk. 600X500	3 200,-
473597	Kanalovg. 4 stk. 500X400-Ø400	3 700,-	473598	Kanalovg. 4 stk. 600X500-Ø500	4 400,-
235004	DS 50-40 Fleksibel kanalansl.	1 130,-	19969	DS 60-50 Fleksibel kanalansl.	1 230,-
162516	LDR 50-40 Lydfelle	4 810,-	478100	LDR 60-50 Lydfelle	6 100,-
474002	CFT FR30 Tilluftfilter ePM1 60%	2 100,-	474003	CFT FR40 Tilluftfilter ePM1 60%	2 900,-
474007	CFT FR30 Avtr. filter ePM10 60%	2 200,-	474008	CFT FR40 Avtr. filter ePM10 60%	2 800,-
474012	PFT FR30 Forfilter grov 60%	900,-	474013	PFT FR40 Forfilter grov 60%	1 100,-
TOPVEX FR50			TOPVEX FR70		
398469	Navipad PD70-C Betjeningspanel	5 000,-	477935	DS 70-50 Fleksibel kanalansl.	1 290,-
145946	VAV Trykkreguleringskit	3 690,-	474004	CFT FR50 Tilluftfilter ePM1 60%	4 600,-
474181	TUNE-700X500-LF24 Spjeld + mot.	6 800,-	474009	CFT FR50 Avtr. filter ePM10 60%	4 500,-
9862	RVAZ4-24A Ventilmotor, 0-10V	4 510,-	474014	PFT FR50 Forfilter grov 60%	1 500,-
473594	Kanalansl. kit 4 stk. 700X500	3 500,-			
473599	Kanalovg. 4 stk. 700X500-Ø630	5 200,-			
478200	LDR 70-50 Lydfelle	7 200,-			

Spjeld og filter: Varenummer og pris er pr. stk. Topvex FR har 1 filter pr. luftstrøm.
For mer tilbehør til Topvex, se side 75-78.

TOPVEX FC KOMPAKTAGGREGAT MED MOTSTRØMSVEKSLER Med Access automatikk (evt. betjeningspanel må bestilles separat)



Artikkelnr.	Produktnavn	Effekt VB	m ³ /h	Fase	Volt	Pris
523664	Topvex FC10-L-EL	2,4	580	1	230	96 200,-
523665	Topvex FC10-R-EL	2,4	580	1	230	96 200,-
523666	Topvex FC10-L-HWH		580	1	230	96 300,-
523667	Topvex FC10-R-HWH		580	1	230	96 300,-
523668	Topvex FC10-L		580	1	230	91 700,-
523669	Topvex FC10-R		580	1	230	91 700,-
447760	Topvex FC15-L-EL	3,6	1250	1	230	114 100,-
447761	Topvex FC15-R-EL	3,6	1250	1	230	114 100,-
447762	Topvex FC15-L-HWH		1250	1	230	114 500,-
447763	Topvex FC15-R-HWH		1250	1	230	114 500,-
447764	Topvex FC15-L		1250	1	230	112 200,-
447765	Topvex FC15-R		1250	1	230	112 200,-
447766	Topvex FC20-L-EL	4,8	1810	3	400	121 800,-
447767	Topvex FC20-R-EL	4,8	1810	3	400	121 800,-
447768	Topvex FC20-L-HWH		1810	1	230	123 000,-
447769	Topvex FC20-R-HWH		1810	1	230	123 000,-
447770	Topvex FC20-L		1810	1	230	118 500,-
447771	Topvex FC20-R		1810	1	230	118 500,-
447772	Topvex FC25-L-EL	6,3	2700	3	400	149 000,-
447773	Topvex FC25-R-EL	6,3	2700	3	400	149 000,-
447774	Topvex FC25-L-HWH		2600	1	230	150 700,-
447775	Topvex FC25-R-HWH		2600	1	230	150 700,-
447776	Topvex FC25-L		2700	1	230	145 700,-
447777	Topvex FC25-R		2700	1	230	145 700,-

EL = Elektrisk varmebatteri, HWH = Vann varmebatteri, R = Right, L = Left (toppanslutning tilluft høyre/venstre ytterkant). **Ca. luftmengde ved 200 Pa ekst. trykfall og < 2,0 SFP. OBS! Servicebryter, og tilbehør til Topvex, se side 75-78.**

TOPVEX FC TILBEHØR



Artikkelnr.	Produktnavn	Pris	Artikkelnr.	Produktnavn	Pris
TOPVEX FC10			TOPVEX FC15		
398469	NaviPad betjeningspanel	5 000,-	398469	NaviPad betjeningspanel	5 000,-
250901	Kanalansl. kit 400x200	2 700,-	162509	Kanalansl. kit 500x250	2 830,-
1539	DS 400x200 fleksibel kanalansl.	815,-	1542	DS 500x250 fleksibel kanalansl.	915,-
5069	LDR 40-20 Silencer	3 900,-	5070	LDR 50-25	4 500,-
79941	TUNE-400x200-TF24,spj+mot.	4 050,-	79894	TUNE-500x250-TF24,spj+mot.	4 150,-
398471	PH 4.5kW 400x200 Forv. batt.	18 400,-	9236	LDR-B 50-25 Lydfelle m. baffel	14 700,-
399701	CFT FC10 Tilluftfilter ePM1 60%	1 710,-	235581	PH 7.5kW 500x250 Forvbatt.	23 600,-
399705	CFT FC10 Avt. filter ePM10 60%	1 650,-	399702	CFT FC15 Tilluftfilter ePM1 60%	2 120,-
282063	PFT FC10 Grovfilter 60%	670,-	399706	CFT FC15 Avt. filter ePM10 60%	2 060,-
398477	Kanalov. 400x200-ø250,4 stk.kort 2 430,-		282064	PFT FC15 Grovfilter 60%	755,-
449050	Kanalov. 400x200-ø315,4 stk.lang 8 700,-		398478	Kanalov. 500x250-ø315, 4 stk. kort 2 520,-	
281199	Kondensatpumpe Maxi 35	4 940,-	449052	Kanalov. 500x250-ø315, 4 stk. lang 8 900,-	
114100	Vannlås Topvex	3 160,-	281199	Kondensatpumpe Maxi 35	4 940,-
			114100	Vannlås Topvex	3 160,-

Spjeld og filter: Varenummer og pris er pr. stk. Topvex FC har 1 filter pr. luftstrøm.

Prod.grp. 6



TOPVEX FC TILBEHØR

Artikkelnr.	Produktnavn	Pris	Artikkelnr.	Produktnavn	Pris
TOPVEX FC20			TOPVEX FC25		
398469	NaviPad betjeningspanel	5 000,-	398469	NaviPad betjeningspanel	5 000,-
162509	Kanalansl. kit 500X250	2 830,-	399896	Kanalansl. kit 600x350	3 650,-
1542	DS 500x250 fleksibel kanalansl.	915,-	1549	DS 600x350 fleksibel kanalansl.	1 180,-
5070	LDR 500-250 Lydfelle	4 500,-	5073	LDR 600-350 Lydfelle	5 300,-
79894	TUNE-500x250-TF24, spj+mot.	4 150,-	448989	TUNE-600x350-TF24, spj+mot.	5 300,-
9236	LDR-B 50-25 Lydfelle m. baffel	14 700,-	398473	PH 11.5kW 600x350 Forvarmebatt.	27 300,-
398472	PH 9kW 500x250 Forvarmebatt.	24 600,-	399704	CFT FC25 Tilluftfilter ePM1 60%	3 770,-
399703	CFT FC20 Tilluftfilter ePM1 60%	3 010,-	399708	CFT FC25 Avtrekksfilter ePM10 60%	3 630,-
399707	CFT FC20 Avt. filter ePM10 60%	2 890,-	282066	PFT FC25 Grovfilter 60%	1 020,-
282065	PFT FC20 Grovfilter 60%	950,-	398479	Kanaloverg. kit 600x350/ø400	3 080,-
398478	Kanalov. 500x250-ø315, 4 stk.kort	2 520,-	281199	Kondensatpumpe Maxi 35	4 940,-
449052	Kanalov. 500x250-ø315, 4 stk.lang	8 900,-	114100	Vannlås Topvex	3 160,-
281199	Kondensatpumpe Maxi 35	4 940,-			
114100	Vannlås Topvex	3 160,-			

Spjeld og filter: Varenummer og pris er pr. stk. Topvex FC har 1 filter pr. luftstrøm.

Prod.grp. 6



SERVICEBRYTER TIL TOPVEX

Artikkelnr.	Produktnavn	Ampere	Pris
213042	Servicebryter OTP16T3M, 3-polt	32	1 230,-
213043	Servicebryter OTP25T3M, 3-polt	45	1 660,-
205629	Servicebryter OTP36T3M, 3-polt	63	2 030,-
205630	Servicebryter OTP75T3M, 3-polt	100	4 110,-
213044	Servicebryter OTP16T4M, 4-polt	32	1 820,-
213045	Servicebryter OTP25T4M, 4-polt	45	2 150,-
212037	Servicebryter OTP36T4M, 4-polt	63	2 510,-
212038	Servicebryter OTP75T4M, 4-polt	100	4 710,-

Prod.grp. 206

TRANSFORMATOR 230/400V

Artikkelnr.	Produktnavn	Effekt kVA	Maks effekt	Spenning inn	Spenning ut	Pris
15211	Transformator 230/400	15 kVA	12,8 kW	3x230V	3x400V	42 700,-
15212	Transformator 230/400	22 kVA	18,5 kW	3x230V	3x400V	51 300,-
15213	Transformator 230/400	30 kVA	25,5 kW	3x230V	3x400V	64 300,-
15214	Transformator 230/400	40 kVA	34,0 kW	3x230V	3x400V	83 400,-

Totaleffekt til Topvex TR + Topvex Softcooler må være under maks. effekt til transformator.

Prod.grp. 6



KOMBIRIST TIL TOPVEX

Artikkelnr.	Produktnavn	Pris	Artikkelnr.	Produktnavn	Pris
8498	CVVX 250 Kombirist, sort	4 490,-	146260	CVVX 250 Kombirist, hvit	4 490,-
8499	CVVX 315 Kombirist, sort	4 850,-	146261	CVVX 315 Kombirist, hvit	4 850,-
6236	CVVX 400 Kombirist, sort	5 600,-	146262	CVVX 400 Kombirist, hvit	5 600,-
6237	CVVX 500 Kombirist, sort	8 000,-	146263	CVVX 500 Kombirist, hvit	8 000,-

Prod.grp. 6



OVERGANGER FIRKANT TIL RUND

Artikkelnr.	Produktnavn	Pris
398477	Kanaloverg. 400x200-ø250, 4 stk. kort type	2 430,-
449050	Kanaloverg. 400x200-ø315, 4 stk. lang type	8 700,-
398478	Kanaloverg. 500x250-ø315, 4 stk. kort type	2 520,-
449052	Kanaloverg. 500x250-ø315, 4 stk. lang type	8 900,-
449051	Kanaloverg. 500x250-ø400, 4 stk. lang type	9 300,-
398479	Kanaloverg. 600x350-ø400, 4 stk. kort type	3 080,-

REKTANGULÆR DX-KJØLEBATTERI FOR KANALMONTASJE

Artikkelnr.	Produkt navn	Størrelse (BxH)	Pris
477229	DXRE 30-25-3-2,0	300X250 mm	12 400,-
7951	DXRE 40-20-3-2,5	400X200 mm	13 300,-
477230	DXRE 40-35-3-2,0	400X350 mm	13 700,-
7952	DXRE 50-25-3-2,5	500X250 mm	15 100,-
7953	DXRE 50-30-3-2,5	500X300 mm	16 700,-
235129	DXRE 50-40-3-2,5	500x400 mm	19 700,-
7955	DXRE 60-30-3-2,5	600X300 mm	19 100,-
7956	DXRE 60-35-3-2,5	600X350 mm	19 900,-
477231	DXRE 60-50-3-2,0	600X500 mm	18 300,-
7957	DXRE 70-40-3-2,5	700X400 mm	23 300,-
477232	DXRE 70-50-3-2,0	700X500 mm	21 000,-
235130	DXRE 80-40-3-2,5	800X400 mm	23 500,-
7958	DXRE 80-50-3-2,5	800X500 mm	28 100,-
7959	DXRE 100-50-3-2,5	1000X500 mm	34 000,-
254508	DXRE 120-60-3-2,5	1200x600 mm	53 900,-

REKTANGULÆR KJØLEBATTERI VANN FOR KANALMONTASJE

Artikkelnr.	Produkt navn	Størrelse (BxH)	Pris
477233	PGK 30-25-3-2,0	300x250 mm	14 300,-
477234	PGK 40-35-3-2,0	400x350 mm	17 000,-
6606	PGK 50-25-3-2,0	500x250 mm	16 700,-
6608	PGK 50-30-3-2,0	500x300 mm	17 600,-
235127	PGK 50-40-3-2,0	500x400 mm	20 400,-
6610	PGK 60-30-3-2,0	600X300 mm	18 800,-
6612	PGK 60-35-3-2,0	600X350 mm	19 400,-
477235	PGK 60-50-3-2,0	600x500 mm	22 700,-
6616	PGK 70-40-3-2,0	700X400 mm	24 200,-
477236	PGK 70-50-3-2,0	700x500 mm	26 400,-
6619	PGK 80-50-3-2,0	800X500 mm	32 100,-
6601	PGK 100-50-3-2,0	1000X500 mm	33 100,-
254505	PGK 120-60-3-2,0	1200x600 mm	57 800,-
17834	PGK 50-25-4-2,0	400x200 mm	17 350,-
17835	PGK 50-30-4-2,0	500x300 mm	18 520,-
17836	PGK 60-30-4-2,0	600x300 mm	20 160,-
17837	PGK 60-35-4-2,0	600x350 mm	20 810,-
17840	PGK 70-40-4-2,0	700x400 mm	27 250,-
235128	PGK 80-40-4-2,0	800x400 mm	31 800,-
17877	PGK 80-50-4-2,0	800x500 mm	32 900,-
17878	PGK 100-50-4-2,0	1000x500 mm	36 800,-

DRÅPEFANGER TIL KJØLEBATTERI DXRE/PGK

Artikkelnr.	Produkt navn	Pris	Artikkelnr.	Produkt navn	Pris
477225	DE30-25 Dråpefanger	2 500,-	477226	DE40-35 Dråpefanger	2 900,-
7005	DE40-20 Dråpefanger	2 470,-	7035	DE50-25 Dråpefanger	3 220,-
7042	DE50-30 Dråpefanger	3 420,-	7050	DE60-30 Dråpefanger	3 930,-
237881	DE50-40 Dråpefanger	4 300,-	477227	DE60-50 Dråpefanger	4 800,-
7066	DE60-35 Dråpefanger	4 410,-	7086	DE70-40 Dråpefanger	5 100,-
477228	DE70-50 Dråpefanger	5 600,-	7070	DE80-50 Dråpefanger	6 800,-
7003	DE100-50 Dråpefanger	7 700,-			

Prod.grp. 208

EATR-KIT TIL TOPVEX - REKTANGUÆRT SPJELD M. MOTOR

Artikkelnr.	Produkt navn	Pris	Artikkelnr.	Produkt navn	Pris
458210	TUNE-S-700x300-EATR Kit	6 300,-	458211	TUNE-S-700x400-EATR Kit	7 800,-
458212	TUNE-S-800x400-EATR Kit	8 200,-	458213	TUNE-S-900x300-EATR Kit	8 300,-
458214	TUNE-S-1000x500-EATR Kit	10 300,-	458215	TUNE-S-1100x300-EATR Kit	9 300,-
458216	TUNE-S-1200x500-EATR Kit	10 900,-			

Prod.grp. 6

DIV. TILBEHØR TIL TOPVEX KOMPAKTAGGREGAT

Artikkelnr.	Produkt navn	Pris
398469	NaviPad betjeningspanel	5 000,-
211906	Navipad veggbrakett	150,-
316350	Navipad forlengelseskabel 10m	500,-
266145	Forlengelseskabel aut. skap 3 m	1 430,-
266146	Forlengelseskabel aut. skap 5 m	1 940,-
235331	Forlengelseskabel aut. skap 12 m	4 100,-
271778	ED-RUD FM Romregulator - for innfelt montering	1 880,-
271779	ED-RUD WM Romregulator - for utenpåliggende montering	1 880,-
7283	Optigo OP10-230V Digital regulator	4 680,-
278367	T 120 Opptrekskur 0-120 min. med ramme	2 900,-
13217	SC1/D 0-10V Signalomformer kjøling, 24V	2 120,-
13616	SC2/D 0-10V Signalomformer kjøling 2-trinn, 24V	4 840,-
298149	U-EK Plastkapsling til signalomformere SC1/2	905,-
206263	Vannlås	675,-
202692	PSS20 Trafo 230/24V	690,-
211945	PSS48 Trafo 230/24V	930,-
35203	TG-UH/PT1000 Utendørsføler	1 570,-
458176*	TG-KH3/PT1000 Kanalføler	575,-
5404	TG-R5/PT1000 Romføler 0-50 gr	850,-
1000514	TG-AH4/PT1000 Returvannsføler	595,-
473307	UG8-0 Røykdetektor for kanal	3 750,-
473310	UG-MB-8 Festebrakett til UG8-0	780,-
478296	UG8-E-24 24V Røykdetektor for kanal med reléutgang og alarmutgang	6 200,-
14904	Systemair-E CO2 Romføler 0-10V u/display (husk 24V trafo)	4 890,-
14905	Systemair-E-D CO2 Romføler 0-10V m/display (husk 24V trafo)	5 300,-
14906	Systemair-1 CO2 Kanalføler 0-10V, rørlengde 103 mm (husk 24V trafo)	3 590,-
14907	Systemair-2 CO2 Kanalføler 0-10V, rørlengde 205 mm (husk 24V trafo)	3 590,-
14908	Systemair-1M CO2 Kanalføler 0-10V (husk 24V trafo)	3 290,-
266262	CTRTA CO2/temp. føler for veggmont. uten disp.	10 900,-
266263	CTDT2 CO2/temp. Kanalføler	13 000,-
156812	VOC Romføler 24V AC/DC 0-10V, 4-20mA w/ vekselkont.	4 900,-
156813	VOC kanalføler 24V AC/DC 0-10V, 4-20mA w/ vekselkont.	5 850,-
13209	HMH Humidistat	3 580,-
6995	IR24-P Bevegelsesdetektor vegg, 110°	1 570,-
7288	IR24-PC Bevegelsesdetektor tak, 360°	2 960,-

* Behøves ved kjøling

Filter til utgatte Topvex-modeller

Artikkelnr.	Produkt navn	Pris
203515	BFT 1000/TR03/TX03 avtrekksfilter ePM10 60%	1 230,-
203516	BFT 1000/TR03/TX03 tilluftfilter ePM1 60%	1 560,-
203539	BFT 1500/TR04/TX04 avtrekksfilter ePM10 60%	1 490,-
203540	BFT 1500 tilluftfilter ePM1 60%	2 040,-
206888	BFT TR04 tilluftfilter ePM1 60%	1 650,-
204214	BFT 2000/TR06 avtrekksfilter ePM10 60%	1 810,-
205295	BFT TR06 tilluftfilter ePM1 60%	1 960,-
6924	BFT TR09 Grovfilter 50%	855,-
205005	BFT TR09 avtrekksfilter ePM10 60%	1 210,-
205006	BFT TR09 tilluftfilter ePM1 60%	1 420,-
6923	BFT TR12 Grovfilter 50%	895,-
205003	BFT TR12 avtrekksfilter ePM10 60%	1 670,-
205004	BFT TR12 tilluftfilter ePM1 60%	1 860,-
6922	BFT TR15 Grovfilter 50%	1 390,-
205001	BFT TR15 avtrekksfilter ePM10 60%	1 810,-
205002	BFT TR15 tilluftfilter ePM1 60%	1 960,-
205564	BFRO SR03/SX03 avtrekksfilter ePM10 60%	1 580,-
205565	BFRO SR03/SX03 tilluftfilter ePM1 60%	1 710,-
205566	BFRO SR04 avtrekksfilter ePM10 60%	1 860,-
205567	BFRO SR04 tilluftfilter ePM1 60%	2 060,-
205527	BFRO SR06 avtrekksfilter ePM10 60%	1 860,-
205528	BFRO SR06 tilluftfilter ePM1 60%	2 060,-
205798	BFRO SR09 E avtrekksfilter ePM10 60%	1 470,-
205799	BFRO SR09 E tilluftfilter ePM1 60%	1 700,-
205800	BFRO SR11 E avtrekksfilter ePM10 60%	1 490,-
205801	BFRO SR11 E tilluftfilter ePM1 60%	1 720,-
209915	BFT SX/C03 tilluftfilter ePM1 60%	2 730,-
209916	BFT SX/C03 avtrekksfilter ePM10 60%	2 040,-
209917	BFT SX/C03 grovfilter 50%	1 900,-
209918	BFT SX/C04 tilluftfilter ePM1 60%	2 450,-
209919	BFT SX/C04 avtrekksfilter ePM10 60%	1 760,-
209920	BFT SX/C04 grovfilter 50%	1 650,-
209921	BFT SX/C06 tilluftfilter ePM1 60%	3 840,-
209922	BFT SX/C06 avtrekksfilter ePM10 60%	2 660,-
209923	BFT SX/C06 grovfilter 50%	2 320,-
209924	BFT TX/C03 tilluftfilter ePM1 60%	1 760,-
209925	BFT TX/C03 avtrekksfilter ePM10 60%	1 110,-
209926	BFT TX/C03 grovfilter 50%	980,-
209927	BFT TX/C04 tilluftfilter ePM1 60%	2 960,-
209928	BFT TX/C04 avtrekksfilter ePM10 60%	1 990,-
209929	BFT TX/C04 grovfilter 50%	1 760,-
209930	BFT TX/C06 tilluftfilter ePM1 60%	2 040,-
209931	BFT TX/C06 avtrekksfilter ePM10 60%	1 290,-
206214	BFT TX03 tilluftfilter ePM1 60%	1 900,-
206244	BFT TX04 avtrekksfilter ePM10 60%	1 990,-
206245	BFT TX04 tilluftfilter ePM1 60%	2 180,-
206185	BFT TX06 avtrekksfilter ePM10 60%	2 320,-
206186	BFT TX06 tilluftfilter ePM1 60%	2 610,-
206246	BFT SX04 avtrekksfilter ePM10 60%	2 080,-
206247	BFT SX04 tilluftfilter ePM1 60%	2 270,-
206187	BFT SX06 avtrekksfilter ePM10 60%	2 220,-
206188	BFT SX06 tilluftfilter ePM1 60%	2 490,-
211223	BFT SC03/04 tilluftfilter ePM1 60%	1 310,-
211224	BFT SC03/04 avtrekksfilter ePM10 60%	1 230,-
211218	BFT SC06 tilluftfilter ePM1 60%	1 570,-
211219	BFT SC06 avtrekksfilter ePM10 60%	1 450,-
211300	BFT SC08/11 tilluftfilter ePM1 60%	1 910,-
211301	BFT SC08/11 avtrekksfilter ePM10 60%	1 720,-



Filter til utgatte Topvex-modeller

Artikkelnr.	Produkt navn	Pris
209656	BTF FC02 Avtrekksfilter G3	720,-
209605	BTF FC02 Avtrekksfilter M5	940,-
209604	BTF FC02 Tilluftfilter F7	1 150,-
209655	BTF FC04 Avtrekksfilter G3	815,-
209603	BTF FC04 Avtrekksfilter M5	970,-
209602	BTF FC04 Tilluftfilter F7	1 170,-
209654	BTF FC06 Avtrekksfilter G3	780,-
209601	BTF FC06 Avtrekksfilter M5	980,-
209600	BTF FC06 Tilluftfilter F7	1 290,-
209764	BFT SF02 Filter G3	745,-
209761	BFT SF02 Filter M5	880,-
209765	BFT SF02 Filter F7	1 030,-
209845	BFT SF04 Filter G3	755,-
209803	BFT SF04 Filter M5	1 000,-
209846	BFT SF04 Filter F7	1 230,-
209847	BFT SF08 Filter G3	845,-
209832	BFT SF08 Filter M5	1 260,-
209848	BFT SF08 Filter F7	1 620,-
209843	BFT SF03 Filter G3	650,-
209801	BFT SF03 Filter M5	815,-
209844	BFT SF03 Filter F7	1 150,-
209762	BFT SF06 Filter G3	905,-
209760	BFT SF06 Filter M5	1 150,-
209763	BFT SF06 Filter F7	1 390,-
209849	BFT SF12 Filter G3	1 150,-
209833	BFT SF12 Filter M5	1 350,-
209850	BFT SF12 Filter F7	2 060,-
206775	BFT FR03 Avtrekksfilter M5	1 260,-
206776	BFT FR03 Tilluftfilter F7	1 390,-
206781	BFT FR11 Avtrekksfilter M5	3 740,-
206782	BFT FR11 Tilluftfilter F7	4 140,-
206777	BFT FR06 Avtrekksfilter M5	1 620,-
206778	BFT FR06 Tilluftfilter F7	1 810,-
206779	BFT FR08 Avtrekksfilter M5	2 180,-
206780	BFT FR08 Tilluftfilter F7	2 460,-
266266	BFT SR100 tilluftfilter ePM1 60%	5 600,-
266267	BFT SR100 avtr. filter ePM10 60%	2 980,-
255120	BFT SR100 avtr. filter ePM2,5 50%	2 530,-
7392	BFTA 650 Grovfilter 50 %	600,-
7393	BFTA 1100 Grovfilter 50 %	660,-
7394	BFTA 1500 Grovfilter 50 %	760,-
7395	BFTA 2000Grovfilter 50 %	810,-
7396	BFTA 3000 Grovfilter 50 %	960,-
7397	BFTA 4500 Grovfilter 50 %	1 060,-
7614	BFTA 650 Filter ePM1 60 %	860,-
7615	BFTA 1100 Filter ePM1 60 %	1 010,-
7616	BFTA 1500 Filter ePM1 60 %	1 760,-
7617	BFTA 2000 Filter ePM1 60 %	1 860,-
7619	BFTA 3000 Filter ePM1 60 %	2 320,-
7620	BFTA 4500 Filter ePM1 60 %	2 420,-

Topvex TR09–TR15 og SR09/SR11 har 2 filter pr. luftstrøm.

KAMMERVIFTE MED EC-MOTOR, FOR VENTILASJONSAGGREGAT

Artikkelnr.	Produkt navn	Effekt	m3/h	Pris
289700	Viftekit-35, 1~ 230 V	1,35 kW	3000	20 600,-
289720	Viftekit-40, 3~ 230 V	2,4 kW	5000	23 500,-
289721	Viftekit-45, 3~ 230 V	3,3 kW	7000	25 000,-
289711	Viftekit-40, 3~ 230 V	4,8 kW	12000	44 500,-
289712	Viftekit-45, 3~ 230 V	6,6 kW	15000	47 900,-
289718	Viftekit-50, 3~ 230 V	7,0 kW	18000	53 900,-
289713	Viftekit-50, 3~ 230 V	10,5 kW	24000	71 800,-
289717	Viftekit-40, 3~ 400 V	2,3 kW	5000	23 500,-
289716	Viftekit-45, 3~ 400 V	3,4 kW	7000	25 000,-
289707	Viftekit-50, 3~ 400 V	4,6 kW	10000	31 700,-
289703	Viftekit-40, 3~ 400 V	5,0 kW	12000	44 500,-
289705	Viftekit-45, 3~ 400 V	6,8 kW	15000	47 600,-
289706	Viftekit-50, 3~ 400 V	7,0 kW	18000	53 900,-
289709	Viftekit-56, 3~ 400 V	9,2 kW	24000	65 500,-
289715	Viftekit-50, 3~ 400 V	13,8 kW	30000	80 200,-

INSPEKSJONSDØR MED KARM

Artikkelnr.	Produkt navn	Pris
447824	GX-IDA-40 Inspeksjonsdør 400x400mm	5 400,-
447825	GX-IDA-60 Inspeksjonsdør 600x600mm	5 800,-
447826	GX-IDA-100 Inspeksjonsdør 600x1000mm	6 300,-
447827	GX-IDA-160 Inspeksjonsdør 600x1600mm	7 400,-

Boligventilasjon

Eurovent-sertifisert aggregat:

Testet og verifisert ytelse

Produkter med Eurovent-sertifisering gjennomgår strenge tredjepartstester som bekrefter at de leverer den ytelsen som produsenten oppgir.

Pålitelighet

Sertifiseringen sikrer at produktene møter europeiske standarder for funksjonalitet, effektivitet og levetid.

Redusert energibruk

Produktene oppfyller strenge krav til energieffektivitet, noe som gir lavere driftskostnader og redusert miljøpåvirkning.

EU-krav og standarder

Eurovent-sertifisering sikrer at produktene samsvarer med europeiske lovkrav som EcoDesign-direktivet og andre relevante miljøstandarder.

Tredjeparts uavhengighet

Sertifiseringen utføres av en uavhengig tredjepart, noe som eliminerer potensiell partiskhet.

Kvalitetsstempel

Valg av Eurovent-sertifiserte produkter gir et profesjonelt inntrykk og viser engasjement for kvalitet og bærekraft.

Hvem drar nytte av Eurovent-sertifisering?

Bygningseiere: Reduserte kostnader og pålitelig ytelse over tid.

Designere og konsulenter: Enklere spesifikasjonsvalg og garanti for kvalitet.

Entreprenører: Redusert risiko for tekniske feil og bedre prosjektleveranse.

Sluttbrukere: Lavere strømreregninger og et bærekraftig produkt.

EPD – miljødeklarasjon

Alle våre SAVE-aggregat har EPD (Environmental Product Declaration) i henhold til PCR (Product Category Rule) som er publisert hos EPD-Norge.

Miljøpåvirkningen fra tekniske ventilasjonsprodukter må alltid beregnes i en bygningskontekst. Driftsfasen er den delen av livsløpsberegningen som et energieffektivt ventilasjonsanlegg med varmegjenvinning har størst betydning for.





VENTILASJONSAGGREGAT

Ventilasjonsaggregat med høyeffektiv roterende varmegjenvinner og energieffektiv EC-teknologi. Utvendig tilkoblingsboks for eksterne komponenter og ulike betjeningsalternativ.

SAVE Connect 2.0 er inkludert i alle SAVE-aggregatene

Aggregatene er Eurovent-sertifisert (uavhengig tredjepart)

Vegghengt, for innbygging. Aggregat med /B har bypass for evt. tilkobling av kjøkkenhette. Inkludert 6 meter kabel for betjeningspanel.



Artikkelnr.	Produktnavn	Pris
488809	SAVE VTR 100/B	28 750,-
488818	SAVE VTR 150/B høyre	29 800,-
488819	SAVE VTR 150/B venstre	29 800,-

Vegghengt, hvitlakkert utførelse. Aggregater med /B har bypass for evt. tilkobling av kjøkkenhette.



Artikkelnr.	Produktnavn	Pris
488822	SAVE VTR 250/B høyre	30 650,-
488823	SAVE VTR 250/B venstre	30 650,-
488879	SAVE VTR 275/B høyre	31 250,-
488880	SAVE VTR 275/B venstre	31 250,-
488920	SAVE VTR 350/B høyre	35 600,-
488921	SAVE VTR 350/B venstre	35 600,-
488830	SAVE VTR 500 høyre	41 100,-
488831	SAVE VTR 500 venstre	41 100,-

Gulvstående, hvitlakkert utførelse. Inkludert 6 meter kabel for betjeningspanel.



Artikkelnr.	Produktnavn	Pris
488834	SAVE VTR 700 høyre	74 000,-
488835	SAVE VTR 700 venstre	74 000,-

Gulvstående, tilleggsisolert. Inkludert 6 meter kabel for betjeningspanel.



Artikkelnr.	Produktnavn	Pris
488802	SAVE VSR 300*	31 600,-
488804	SAVE VSR 500	36 100,-
488866	SAVE VSR 700	72 000,-

*kan monteres under himling

Integrert kjøkkenhette, kjøkkenhette betjenes fra integrert panel. Inkludert 6 meter kabel for betjeningspanel.

Artikkelnr.	Produktnavn	Pris
488810	SAVE VTR 150/K høyre, hvitlakkert	42 000,-
488811	SAVE VTR 150/K venstre, hvitlakkert	42 000,-
488814	SAVE VTR 150/K høyre, rustfri	43 850,-
488815	SAVE VTR 150/K venstre, rustfri	43 850,-



Himlingsmontasje m/ hvitlakkert luke. Aggregater med /B har bypass for evt. tilkobling av kjøkkenhette. Inkludert 6 meter kabel for betjeningspanel.









Artikkelnr.	Produktnavn	Pris
488884	SAVE VSR 150/B høyre	32 750,-
488885	SAVE VSR 150/B venstre	32 750,-
488863	SAVE VSR 200/B høyre	33 850,-
488864	SAVE VSR 200/B venstre	33 850,-



Tilbehør til SAVE ventilasjonsaggregat

Artikkelnr.	Produktnavn	Pris
Tilbehør SAVE Touch		
399999	SAVE Connect 2.0	1 460,-
138078	Betjeningspanel - SAVE Touch HMI svart	2 870,-
138077	Betjeningspanel - SAVE Touch HMI hvit	2 870,-
319119	Betjeningspanel - SAVE Light svart	1 410,-
319118	Betjeningspanel - SAVE Light hvit	1 410,-
24783	Kabel m/RJ10-kontakt, 6 m (for tilkobling av separat betjeningspanel)	290,-
24782	Kabel m/RJ10-kontakt, 12 m (for tilkobling av separat betjeningspanel)	500,-
211525	Romføler 0-50C	515,-
211522	Kombiføler, CO2 RH temp.føler	5 150,-
37367	Forgreningskontakt, RJ10 (for tilkobling av flere betjeningspanel)	255,-
317149	Blindlukk SAVE Touch HMI	315,-
519235	Skjøtekontakt, 2X RJ10	206,-
140736	SAVE Touch veggboкс	1 430,-
212987	Trykkvakt med pitotrør	990,-
140777	VAV/CAV kit, trykkføler og kabelsett	4 100,-
161100	CAV kit, tilkoblingskort	7 800,-
151642	Luftretter 190mm - innløpsrist SAVE-vifter	625,-
207999	Kondensavløp til SAVE-aggregat	525,-
Varmebatteri, elektrisk - intergrert		
154100	El.etterv.bat. VTR 100/B 250W	1 650,-
141100	El.etterv.bat VTR 700 R 1,67kW	1 680,-
138100	El.etterv.bat VTR 700 L 1,67kW	1 680,-
Varmebatteri, elektrisk - kanal		
5289	CB125.06 Spirokanalbatt. Ø125 mm	2 980,-
5290	CB125.12 Spirokanalbatt. Ø125 mm	3 500,-
5291	CB160.12 Spirokanalbatt. Ø160 mm	3 620,-
5384	CB200.21 Spirokanalbatt. Ø200 mm	4 270,-
5385	CB250.30 Spirokanalbatt. Ø250 mm	5 500,-
Varmebatteri, vann - intergrert		
156370	Ettervarmebatteri - V VTR 250/B	3 400,-
141700	Ettervarmebatteri - V VTR 300/B	3 340,-
141701	Ettervarmebatteri - V VTR 500	3 820,-
138101	Ettervarmebatteri - V VTR 700 L	4 100,-
141101	Ettervarmebatteri - V VTR 700 R	4 100,-

Tilbehør til SAVE ventilasjonsaggregat

Artikkelnr.	Produktnavn	Pris
Varme batteri, vann - sirkulær kanal		
5457	VBC 125-2 Vann varmebatteri	4 860,-
9839	VBC 125-3 Vann varmebatteri	7 300,-
5458	VBC 160-2 Vann varmebatteri	5 300,-
9840	VBC 160-3 Vann varmebatteri	7 500,-
5459	VBC 200-2 Vann varmebatteri	5 700,-
9841	VBC 200-3 Vann varmebatteri	10 150,-
9843	VBC 250-3 Vann varmebatteri	11 850,-
5460	VBC 250-2 Vann varmebatteri	7 900,-
		
Kjølebatteri, vann - sirkulær kanal		
30021	CWK 125-3-2,5 Kjølebatt.vann	8 200,-
30022	CWK 160-3-2,5 Kjølebatt.vann	8 500,-
30023	CWK 200-3-2,5 Kjølebatt.vann	11 700,-
30024	CWK 250-3-2,5 Kjølebatt.vann	13 700,-
		
Tilbehør batteri - Shuntventiler		
9670	ZTR 15-0,4 3-veis ventil	1 170,-
6573	ZTR 15-0,6 3-veis ventil	1 200,-
9672	ZTR 15-1,0 3-veis ventil	1 230,-
9673	ZTR 15-1,6 3-veis ventil	1 330,-
9829	ZTV 15-0,4 2-veis ventil	1 070,-
6571	ZTV 15-0,6 2-veis ventil	1 110,-
9823	ZTV 15-1,0 2-veis ventil	1 160,-
9824	ZTV 15-1,6 2-veis ventil	1 200,-
		
Tilbehør batteri - Shuntmotor		
9862	RVAZ4 24A ventilmotor 0-10V	4 510,-
Tilbehør batteri - Følere		
211524	Kanalføler -30-70C	180,-
211523	Overflateføler -30-150C	200,-
159484	RS-24V	340,-
142852	Tilkoblingskit varmebatteri 1~	1 050,-
151612	Tilkoblingskit varmebatteri 3~	1 160,-
		
Tilbehør batteri - Spjeld		
153549	RMK Relésett	1 400,-
153548	RMK-T Relésett m/trafo 24V	2 350,-
311968	TUNE-R-125-3-M4	4 620,-
311969	TUNE-R-160-3-M4	4 620,-
311970	TUNE-R-200-3-M4	4 620,-
311971	TUNE-R-250-3-M4	4 820,-
		
Tilbehør - VAV / CAV		
6751	SPI125 Irisspjeld	325,-
6753	SPI160 Irisspjeld	485,-
6754	SPI200 Irisspjeld	540,-
6755	SPI250 Irisspjeld	825,-
		
Oppheng aggregater		
155980	Himlingsoppheng VTR 100/B	735,-
131610	Himlingsoppheng VSR 300	1 800,-
131620	Himlingsoppheng VSR 500	1 960,-
165599	Vertikaloppheng VSR 150/B	900,-
162999	Veggoppheng VSR 150/B	925,-
398258	Oppheng VSR 200/B, horisontal	845,-
		
		
Deksel og teleskopisk regulerbare kanaldeksel (250 - 400 mm)		
317600	Frontdeksel VTR 150/B, hvit – tilpasset slimline kjøkkenhette**	2 670,-
157226	Frontdeksel VTR 150/B, hvit – tilpasset volum kjøkkenhette	2 480,-
455700	Himlingsluke – til himlingsaggregat	3 390,-
19566	Kanaldeksel, teleskopisk VTR 150/K, hvit	1 610,-
156360	Kanaldeksel, teleskopisk VTR 250/275 -/B, hvit	1 950,-
113489	Kanaldeksel, teleskopisk VTR 300/B, hvit	2 190,-
124497	Kanaldeksel, teleskopisk VTR 500, hvit	2 550,-
		

** Leveringstid må medregnes.

KJØKKENHETTER m/tilbehør

Artikkelnr.	Produkt navn	Pris
Kjøkkenhetter m/trafo for regulering av separat AC vifte		
335350	MATROS AC-adapter (tilbehør MATROS slimline)	1 570,-
326700	MONOLIT-AC 60cm hvit - volumhette	5 150,-
326701	MONOLIT-AC 60cm stål - volumhette	5 950,-
458188	392-16/2 60cm hvit - slimline	8 250,-
415688	Kabelsett AC vifte	660,-
Kjøkkenhetter for regulering av separat EC vifte		
326901	MONOLIT-EC 60cm hvit - volumhette	4 610,-
326900	MONOLIT-EC 60cm stål - volumhette	5 500,-
96805	392-14 60cm hvit - slimline	8 200,-
Kjøkkenhetter til SAVE-aggregater med by-pass og sentralavtrekk		
326800	MONOLIT-B 60cm hvit - volumhette	3 910,-
326801	MONOLIT-B 60cm stål - volumhette	4 940,-
335349	MATROS 60cm hvit - slimline	6 000,-
490184	394-10/B 60cm hvit - slimline	6 200,-
78172	382-10/B 60cm hvit - innbyggingshette	6 500,-
14319	Frontlist stål - for type 490, 420 og 392	980,-
14290	Frontlist hvit - for type 490, 420 og 392	435,-
474035	Frontlist MATROS stål	885,-
486562	Frontlist MATROS, hvit	605,-

KJØKKENVENTILATORER m/tilbehør

Artikkelnr.	Produkt navn	Pris
88600	SL-3 60cm hvit - slim-line	2 450,-
448503	420 60cm hvit - slim-line	6 050,-
326950	MONOLIT-M 60cm hvit	4 670,-
326951	MONOLIT-M 60cm stål	5 550,-
328339	Volumkappe Monolit, hvit	635,-
328340	Volumkappe Monolit, stål	1 000,-
12596	400 45,3cm hvit - for innbygging	4 320,-

AVTREKKSIVIFTER m/tilbehør

AVtrekksvifte i isolert utførelse med skjøtekontakt for tilkobling til kjøkkenhette. VEF leveres med braketter for oppheng på vegg samt skumplastdempere for montering på gulv. Alternativ regulering av VEF fra kjøkkenhette eller hastighetsregulator.



Artikkelnr.	Produktnavn	Pris
488848	VEF-2 AC - 1x avkast (Ø125 mm) & 2x avtrekk (Ø125 mm)	4 540,-
477771	VEF-1 EC - 1x avkast (Ø125 mm) & 1x avtrekk (Ø125 mm)	6 500,-
477772	VEF-2 EC - 1x avkast (Ø125 mm) & 2x avtrekk (Ø125 mm)	6 600,-
477774	VEF-4 EC - 1x avkast (Ø125 mm) & 3+1 avtrekk (Ø100+Ø125 mm)	6 650,-
32731	MTP 10, 10KΩ Potensiometer, spenning: 10V DC (fra vifte)	700,-
310220	MTP 20, Regulator for EC-vifter, av/på, 3-trinn	1 100,-
3994	KFB 140 S-AC (lyddempet utførelse)	6 850,-
3995	KFB 140 L-AC (lyddempet utførelse)	7 500,-
33355	CT/2 Reguleringsbryter for AC-vifter	3 810,-
98623	BV Silent 100HT - veggvifte for våtrom	1 150,-

TAKHATTER m/tilbehør



Artikkelnr.	Produktnavn	Pris	Artikkelnr.	Produktnavn	Pris
Zanda			Skarpnes enkelkrum		
K2038	TH 125 ZA-UL - U/spillvannsl.	850,-	K2050	TH 125 SE-UL - U/spillvannsl.	1 150,-
K2037	TH 160 ZA-UL - U/spillvannsl.	850,-	K2049	TH 160 SE-UL - U/spillvannsl.	1 150,-
K2039	TH 200 ZA-UL - U/spillvannsl.	1 800,-	K2051	TH 200 SE-UL - U/spillvannsl.	2 100,-
K2036	TH 125 ZA - M/spillvannsl.	935,-	K2048	TH 125 SE - M/spillvannsl.	1 240,-
K2035	TH 160 ZA- M/spillvannsl.	935,-	K2047	TH 160 SE - M/spillvannsl.	1 280,-
Skarpnes dobbelkrum			Benders/Icopal/Wergeland		
K2025	TH 125 SD-UL - U/spillvannsl.	850,-	K2019	TH 125 BD-UL - U/spillvannsl.	850,-
K2024	TH 160 SD-UL - U/spillvannsl.	850,-	K2018	TH 160 BD-UL - U/spillvannsl.	850,-
K2026	TH 200 SD-UL - U/spillvannsl.	1 800,-	K2020	TH 200 BD-UL - U/spillvannsl.	1 800,-
K2023	TH 125 SD - M/spillvannsl.	935,-	K2017	TH 125 BD - M/spillvannsl.	935,-
K2022	TH 160 SD - M/spillvannsl.	935,-	K2016	TH 160 BD - M/spillvannsl.	935,-
Benders enkelkrum			Decra		
K2119	TH 125 BE-UL - U/spillvannsl.	1 290,-	K2059	TH 125 DECRA-UL - U/spillvannsl.	1 150,-
K2118	TH 160 BE-UL - U/spillvannsl.	1 290,-	K2058	TH 160 DECRA-UL - U/spillvannsl.	1 150,-
K2120	TH 200 BE-UL - U/spillvannsl.	2 260,-	K2031	TH 200 DECRA-UL - U/spillvannsl.	2 100,-
K2117	TH 125 BE - M/spillvannsl.	1 400,-	K2057	TH 125 DECRA - M/spillvannsl.	1 280,-
K2116	TH 160 BE - M/spillvannsl.	1 400,-	K2056	TH 160 DECRA - M/spillvannsl.	1 280,-
Papptak					
K2098	TH 125 PAPP-UL - U/spillvannsl.	2 100,-			
K2097	TH 160 PAPP-UL - U/spillvannsl.	2 100,-			
K2099	TH 200 PAPP-UL - U/spillvannsl.	3 080,-			
K2096	TH 125 PAPP - M/spillvannsl.	2 200,-			
K2095	TH 160 PAPP - M/spillvannsl.	2 200,-			
Bly (universal)			H-panne		
K2014	TH 125 BLY-UL - U/spillvannsl.	3 010,-	K2082	TH 125 HP2-UL - U/spillvannsl.	850,-
K2013	TH 160 BLY-UL - U/spillvannsl.	3 010,-	K2081	TH 160 HP2-UL - U/spillvannsl.	850,-
K2015	TH 200 BLY-UL - U/spillvannsl.	3 920,-	K2083	TH 200 HP2-UL - U/spillvannsl.	1 800,-
K2012	TH 125 BLY - M/spillvannsl.	3 100,-	K2080	TH 125 HP2 - M/spillvannsl.	935,-
K2011	TH 160 BLY - M/spillvannsl.	3 100,-	K2079	TH 160 HP2 - M/spillvannsl.	935,-
12250	Underbeslag for takhatt	185,-			
12555	Kanalgjennomføring for takhatt, vindtett, Ø 200 mm	830,-			



RISTER OG VEGGKAPPER ETC.

Artikkelnr.	Produkt navn	Dim.	Pris
	12161 ITR 160 G (nippel, galv. stål)	Ø 160 mm	535,-
	12162 ITR 200 G (nippel, galv. stål)	Ø 200 mm	715,-
	12485 ITR 250/200/160 svart	Ø 250/200/160 mm	580,-
	466581 SKR 125 - Rist m/pakning for montasje i kanal		225,-
	14902 YVR 160 - ytterveggsrist m/gjennomføring og dampsperre	Ø160 mm	1 980,-
	12553 YVR 200 - ytterveggsrist m/gjennomføring og dampsperre	Ø200 mm	1 980,-
	12163 VK 100 G - ytterveggskappe (nippel, galv. stål)	Ø 100 mm	410,-
	12164 VK 125 G - ytterveggskappe (nippel, galv. stål)	Ø 125 mm	435,-
	459529 VK 160 G - ytterveggskappe (nippel, galv. stål)	Ø 160 mm	660,-
	12160 VK 160 P - ytterveggskappe (muffe, sort plast)	Ø 160 mm	330,-
	466900 YVK 160, hvit - ytterveggskappe m/rist, stål	Ø 160 mm	1 080,-
	476250 YVK 250, hvit - ytterveggskappe m/rist, stål	Ø 250 mm	1 660,-
	477990 YVK 125, hvit - ytterveggskappe m/rist, stål	Ø 125 mm	1 000,-
	478090 YVK 200, hvit - ytterveggskappe m/rist, stål	Ø 200 mm	1 380,-
	486800 YVK 125, svart - ytterveggskappe m/rist, stål	Ø 125 mm	1 000,-
	486900 YVK 160, svart - ytterveggskappe m/rist, stål	Ø 160 mm	1 070,-
	487100 YVK 200, svart - ytterveggskappe m/rist, stål	Ø 200 mm	1 380,-
	487200 YVK 250, svart - ytterveggskappe m/rist, stål	Ø 250 mm	1 660,-
	487400 YVK 125, grå - ytterveggskappe m/rist, magnelis	Ø 125 mm	795,-
	487500 YVK 160, grå - ytterveggskappe m/rist, magnelis	Ø 160 mm	815,-
	487600 YVK 200, grå - ytterveggskappe m/rist, magnelis	Ø 200 mm	1 190,-
	487700 YVK 250, grå - ytterveggskappe m/rist, magnelis	Ø 250 mm	1 400,-
	12483 VK 100 - ytterveggskappe m/spjeld (nippel, galv. stål)	Ø 100 mm	800,-
	459531 K-TS 125 - Kanal (19 cm) med tilbakeslagsspjeld, muffe-nippel	Ø 125 mm	650,-
	459532 K-TS 160 - Kanal (19 cm) med tilbakeslagsspjeld, muffe-nippel	Ø 160 mm	745,-
	26421 CVVX 125 svart - kombirist (for luftinntak og avkast)	Ø 125 mm	1 900,-
	26422 CVVX 125 hvit - kombirist (for luftinntak og avkast)	Ø 125 mm	1 990,-
	25394 CVVX 160 svart - kombirist (for luftinntak og avkast)	Ø 160 mm	2 010,-
	25396 CVVX 160 hvit - kombirist (for luftinntak og avkast)	Ø 160 mm	2 110,-
	25395 CVVX 200 svart - kombirist (for luftinntak og avkast)	Ø 200 mm	2 360,-
	25397 CVVX 200 hvit - kombirist (for luftinntak og avkast)	Ø 200 mm	2 400,-
	8498 CVVX 250 svart - kombirist (for luftinntak og avkast)	Ø 250 mm	4 490,-
	146260 CVVX 250 hvit - kombirist (for luftinntak og avkast)	Ø 250 mm	4 490,-
	381470 Stormdeksel til CVVX 125		220,-
	381471 Stormdeksel til CVVX 160		220,-
	381472 Stormdeksel til CVVX 200		220,-
	12501 Stormkappe		1 330,-
	14901 Gjennomføring CVVX 160 (isolert, vind- og damp tett)	2 x Ø160 mm	1 270,-
	12554 Gjennomføring CVVX 200 (isolert, vind- og damp tett)	2 x Ø200 mm	1 300,-
	382785 Komplette fasadeventil, Ø125 (Teleskopisk 19-34 cm, veggkappe og tallerkenventil)	Ø125 mm	640,-
	87685 VK 12 Overtryksspjeld / Avkastrist i plast	Ø 117 mm	415,-
	87679 VK 15 Overtryksspjeld / Avkastrist i plast	Ø 152 mm	530,-

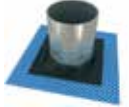
TETTEMANSJETTER

Artikkelnr.	Produkt navn	Pris
	16230 Tetteflens 360 x 360 x 0,2 mm - for kanalgjennomføring	28,-
	12586 Tette mansjett inne Ø40-110 - for tetting av gjennomføring i dampsperre	200,-
	12587 Tette mansjett inne Ø80-200 - for tetting av gjennomføring i dampsperre	230,-
	12588 Tette mansjett ute Ø80-200 - for tetting av gjennomføring i undertak og vindsperre	335,-
	12591 Tette mansjett Ø125/160 - til takhatt	505,-

LUFTLEKKASJEMÅLER



Artikkelnr.	Produkt navn	Pris
77255	SLB/A-EC - luftlekkasjemåler for bolig	22 550,-

VENTILER



Artikkelnr.	Produkt navn	Dim.	Pris
215624	Balance E-100 hvit - avtrekksventil, plast	Ø 100 mm	64,-
215625	Balance E-125 hvit - avtrekksventil, plast	Ø 125 mm	72,-
215626	Balance E-160 hvit - avtrekksventil, plast	Ø 160 mm	110,-
215627	Balance E-200 hvit - avtrekksventil, plast	Ø 200 mm	130,-
235560	Balance E-125 svart - avtrekksventil, plast	Ø 125 mm	155,-
215628	Balance S-100 hvit - tilluftventil, plast	Ø 100 mm	72,-
215629	Balance S-125 hvit - tilluftventil, plast	Ø 125 mm	94,-
215630	Balance S-160 hvit - tilluftventil, plast	Ø 160 mm	110,-
239561	Balance S-125 svart - tilluftventil, plast	Ø 125 mm	185,-
235561	Balance S-160 svart - tilluftventil, plast	Ø 160 mm	220,-
68872	Borèa 125 hvit - tilluftventil, nipple m/pakning	Ø 125 mm	220,-
266455	Borèa 125 svart - tilluftventil, nipple m/pakning	Ø 125 mm	345,-
93343	TV-V-125 hvit - tilluftventil vegg i pulverlakkert stål	Ø 125 mm	330,-
218501	OV-R-125-SW - lydempet overluftsventil	Ø 125 mm	710,-

LYDFELLEKANALER



Artikkelnr.	Produkt navn	Lengde	Dim.	Pris
12436	LF-V 100-0,8 - ventillydfelle m/ramme og d. sperre	0,8 m	Ø 100 mm	535,-
573190	LF-V 125-0,8 - ventillydfelle m/ramme og d. sperre	0,8 m	Ø 125 mm	540,-
486100	LF 100-1 M/N - ukomprimerbar fleksibel lydfelle	1,0 m	Ø 100 mm	565,-
486101	LF 125-1 M/N - ukomprimerbar fleksibel lydfelle	1,0 m	Ø 125 mm	600,-
486102	LF 160-1 M/N - ukomprimerbar fleksibel lydfelle	1,0 m	Ø 160 mm	680,-
486103	LF 200-1 M/N - ukomprimerbar fleksibel lydfelle	1,0 m	Ø 200 mm	880,-
486104	LF 250-1 M/N - ukomprimerbar fleksibel lydfelle	1,0 m	Ø 250 mm	1 240,-
12504	LF 125-1 M - aluminiumsmantlet lydfelle	1,0 m	Ø 125 mm	810,-
12505	LF 160-1 M - aluminiumsmantlet lydfelle	1,0 m	Ø 160 mm	900,-
12506	LF 200-1 M - aluminiumsmantlet lydfelle	1,0 m	Ø 200 mm	1 140,-
486105	LF ISO 125-1 M/N - Isolert ukomp. fleksibel lydfelle	1,0 m	Ø 125 mm	800,-
486106	LF ISO 160-1 M/N - Isolert ukomp. fleksibel lydfelle	1,0 m	Ø 160 mm	910,-
486107	LF ISO 200-1 M/N - Isolert ukomp. fleksibel lydfelle	1,0 m	Ø 200 mm	1 150,-
486108	LF ISO 250-1 M/N - Isolert ukomp. fleksibel lydfelle	1,0 m	Ø 250 mm	1 590,-
2555	SCD Ø100 - meget fleksibel lydfelle	1,0 m	Ø 100 mm	785,-
2556	SCD Ø125 - meget fleksibel lydfelle	1,0 m	Ø 125 mm	800,-
2558	SCD Ø160 - meget fleksibel lydfelle	1,0 m	Ø 160 mm	860,-
2560	SCD Ø200 - meget fleksibel lydfelle	1,0 m	Ø 200 mm	1 000,-
5196	LDC 250-900 Sirkulær lydfelle	0,9 m	Ø 250 mm	2 410,-

LYDDEMPERE



Artikkelnr.	Produkt navn	Dim.	Pris
315465	Strupeskiye Ø125 - for innregulering, monteres i kanal	Ø 125 mm	240,-
315466	Strupeskiye Ø160 - for innregulering, monteres i kanal	Ø 160 mm	360,-
14500	SAVA 125 - lydempet baffel/spjeld for montering i kanal	Ø 125 mm	855,-
14501	SAVA 160 - lydempet baffel/spjeld for montering i kanal	Ø 160 mm	1 280,-

SPIROKANALER

Galvanisert stål. Pris pr. stk.

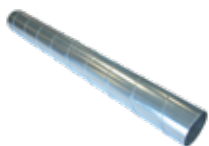

Artikkelnr.	Produkt navn	Dim.	Pris
12142	SK 100 - spirokanal, 1,2 m	Ø 100 mm	160,-
12143	SK 125 - spirokanal, 1,2 m	Ø 125 mm	160,-
12144	SK 160 - spirokanal, 1,2 m	Ø 160 mm	195,-
12145	SK 200 - spirokanal, 1,2 m	Ø 200 mm	285,-
93037	SK 250 - spirokanal, 1,2 m	Ø 250 mm	365,-
12146	Kartong 125/160 - 10+10 spiro 1,2m		3 380,-
18772	SK-K125 - kortspirokanal, 0,6 m	Ø 125 mm	87,-
18773	SK-K160 - kortspirokanal, 0,6 m	Ø 160 mm	115,-
93038	SK-K250 - kortspirokanal, 0,6 m	Ø 250 mm	220,-

ZOOM KANALER

Zoom kanaler (teleskopiske kanaler) som medfører at kanalanlegg i spiro (galv. stål) kan monteres uten bruk av sag, vinkelsliper eller blikksaks.



Artikkelnr.	Produkt navn	Lengde	Dim.	Pris
12109	ZOOM 100 - lengdejusterbar kanal	200/400 mm	Ø 100 mm	185,-
12110	ZOOM 125 - lengdejusterbar kanal	200/400 mm	Ø 125 mm	185,-
12111	ZOOM 160 - lengdejusterbar kanal	200/400 mm	Ø 160 mm	190,-
12112	ZOOM 200 - lengdejusterbar kanal	200/400 mm	Ø 200 mm	225,-
12113	ZOOM 100 - lengdejusterbar kanal	600/1200 mm	Ø 100 mm	310,-
12114	ZOOM 125 - lengdejusterbar kanal	600/1200 mm	Ø 125 mm	340,-
12115	ZOOM 160 - lengdejusterbar kanal	600/1200 mm	Ø 160 mm	405,-
12116	ZOOM 200 - lengdejusterbar kanal	600/1200 mm	Ø 200 mm	475,-

FLEKSIBLE KANALER

Artikkelnr.	Produkt navn	Lengde	Dim.	Pris
Tilkoblingskanaler i fleksibel, komprimert aluminium. Påsatt skjøtemuffer. Pris pr. stk.				
12121	UIS 100-1 - uisolert fleksibel kanal	1,0 m	Ø 100 mm	175,-
12122	UIS 125-1 - uisolert fleksibel kanal	1,0 m	Ø 125 mm	190,-
12123	UIS 160-1 - uisolert fleksibel kanal	1,0 m	Ø 160 mm	215,-
12124	UIS 200-1 - uisolert fleksibel kanal	1,0 m	Ø 200 mm	265,-
93271	UIS 250-1 - uisolert fleksibel kanal	1,0 m	Ø 250 mm	555,-
Tilpassingskanaler i fleksibel, ukomprimert aluminium. Påsatt skjøtemuffer. Pris pr. stk.				
12495	IS 125-1 - fleksibel tilp. kanal, isolert (25 mm)	1,0 m	Ø 125 mm	355,-
12496	IS 160-1 - fleksibel tilp. kanal, isolert (25 mm)	1,0 m	Ø 160 mm	495,-
12497	IS 200-1 - fleksibel tilp. kanal, isolert (25 mm)	1,0 m	Ø 200 mm	645,-

TUBE ISO



Artikkelnr.	Produkt navn	Pris
333379	Tube ISO 125 1m - kanal av isolerende eps materiale	335,-
333399	Tube ISO 160 1m - kanal av isolerende eps materiale	395,-
333453	Tube ISO 200 1m - kanal av isolerende eps materiale	455,-
333454	Tube ISO 125 B 45° - bend av isolerende eps materiale	175,-
333455	Tube ISO 160 B 45° - bend av isolerende eps materiale	235,-
333456	Tube ISO 200 B 45° - bend av isolerende eps materiale	290,-
333457	Tube ISO 125 T - T-stykke av isolerende eps materiale	625,-
333458	Tube ISO 160 T - T-stykke av isolerende eps materiale	725,-
333459	Tube ISO 200 T - T-stykke av isolerende eps materiale	775,-
333460	Tube ISO 125 MP - skjøtemuffe m/pakning, plast	160,-
333461	Tube ISO 160 MP - skjøtemuffe m/pakning, plast	180,-
333462	Tube ISO 200 MP - skjøtemuffe m/pakning, plast	205,-
333463	Tube ISO 125/160/200 R - reduksjon av isolerende eps materiale	190,-
333464	Tube ISO Brakett - opphengsbrakett, plast	150,-

TUBE F PLASTKANALER



Artikkelnr.	Produktnavn	Dim.	Pris
247120	Tube F DN75 - fleksibel kanal, pris pr. meter	DN75	74,-
146604	Tube F MF DN75 - for skøting av Tube F kanal	DN75	110,-
146607	Tube F plenumskammer		690,-
146615	Tube F Overgang 75/125 - overgang Tube F DN 75/spiro		735,-
198965	Tube F kanalkutter, for dimensjon Ø75 og Ø90		350,-

VEGGKANALER



Artikkelnr.	Produktnavn	Mål	Dim.	Pris
27144	Veggkanal 125	60 x 213 x 3300 mm	Ø 125 mm	4 330,-
27145	Veggkanal 160 (Veggkanal med stor kapasitet / lavt trykkfall, "teleskopisk" regulerbar for 3"/4" (68/98 mm) veggtykkelse)	80 x 300 x 3300 mm	Ø 160 mm	4 950,-

KANALKRYSSING

Firkantkanal med overgang til muffedimensjon

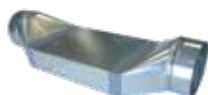

Artikkelnr.	Produktnavn	Pris
12178	Kanalkryss Ø125	1 320,-
12179	Kanalkryss Ø160 (for kanalkryssing i bjelkelag og nedføring)	1 560,-

ISOLASJON ETC. Pris pr. stk.



Artikkelnr.	Produktnavn	Lengde	Dim.	Pris
12154	DIS 100-3 S - isolasjonsstrømpe (50 mm)	3,0 m	Ø 100 mm	385,-
12155	DIS 125-3 S - isolasjonsstrømpe (50 mm)	3,0 m	Ø 125 mm	405,-
12156	DIS 160-3 S - isolasjonsstrømpe (50 mm)	3,0 m	Ø 160 mm	585,-
12157	DIS 200/250-3 S - isolasjonsstrømpe(50 mm)	3,0 m	Ø 200/250 mm	620,-

BRANNSPJELD kl. EI60 smeltesikring



Artikkelnr.	Produktnavn	Dim.	Pris
238107	F-C2-125-H0	Ø 125 mm	635,-
238110	F-C2-160-H0	Ø 160 mm	820,-
238112	F-C2-200-H0	Ø 200 mm	1 090,-
247151	CBR-C2-125 Dekkplater		285,-
247154	CBR-C2-160 Dekkplater		330,-
247156	CBR-C2-200 Dekkplater		410,-

SKJØTEMATERIELL ETC.



Artikkelnr.	Produktnavn	Pris
251360	Skjøtetape PE	120,-
251361	UV tettetape	620,-
94802	Tettetape Butyl - bredde 60 mm	1 600,-
12100	Skruer - selvborende m/bits	å 100 stk. 120,-
12101	Skruer - selvborende m/bits	å 500 stk. 330,-
93263	SKO 125 - vibrasjonsdempende opphengsklammer m/pakning	80,-
93264	SKO 160 - vibrasjonsdempende opphengsklammer m/pakning	97,-
93265	SKO 200 - vibrasjonsdempende opphengsklammer m/pakning	105,-
161619	Festesett 14 opphengsklammer	105,-
161714	Festesett 16 opphengsklammer	105,-
98350	Patentbånd	Rull å 10,0 m 170,-
12415	Støvhette - beskyttelseshette	pk. å 10 stk. 55,-

KANALDELER

	Artikkelnr.	Produktnavn	Dim.	Pris
	12059	NP 100 - nippel m/pakning	Ø 100 mm	55,-
	201348	NP 125 - nippel m/pakning	Ø 125 mm	55,-
	12060	NP 160 - nippel m/pakning	Ø 160 mm	63,-
	12061	NP 200 - nippel m/pakning	Ø 200 mm	78,-
	16021	NP 250 - nippel m/pakning	Ø 250 mm	125,-
	12062	MF 100 - muffe	Ø 100 mm	28,-
	200140	MF 125 - muffe	Ø 125 mm	29,-
	200817	MF 160 - muffe	Ø 160 mm	32,-
	200818	MF 200 - muffe	Ø 200 mm	37,-
	16023	MF 250 - muffe	Ø 250 mm	73,-
	200820	EB 100 - endebunn	Ø 100 mm	36,-
	200821	EB 125 - endebunn	Ø 125 mm	38,-
	12093	EB 160 - endebunn	Ø 160 mm	45,-
	12094	EB 200 - endebunn	Ø 200 mm	59,-
	93060	EB 250 - endebunn	Ø 250 mm	120,-
	12068	T 100-100 - T-rør	Ø 100-100 mm	175,-
	12067	T 125-100 - T-rør	Ø 125-100 mm	175,-
	12070	T 125-125 - T-rør	Ø 125-125 mm	175,-
	87659	T 125-125 - T-rør (nippel-muffe-nippel)	Ø 125-125 mm	260,-
	12065	T 160-100 - T-rør	Ø 160-100 mm	190,-
12064	T 160-125 - T-rør	Ø 160-125 mm	220,-	
12063	T 160-160 - T-rør	Ø 160-160 mm	225,-	
12074	T 200-100 - T-rør	Ø 200-100 mm	290,-	
12075	T 200-125 - T-rør	Ø 200-125 mm	305,-	
12072	T 200-160 - T-rør	Ø 200-160 mm	335,-	
12071	T 200-200 - T-rør	Ø 200-200 mm	360,-	
37258	T 250-160 - T-rør	Ø 250-160 mm	465,-	
37259	T 250-200 - T-rør	Ø 250-200 mm	620,-	
93061	T 250-250 - T-rør	Ø 250-250 mm	485,-	
	12080	R 100-80 - reduksjon	Ø 100-80 mm	62,-
	12081	R 125-100 - reduksjon	Ø 125-100 mm	73,-
	12079	R 160-100 - reduksjon	Ø 160-100 mm	82,-
	12078	R 160-125 - reduksjon	Ø 160-125 mm	74,-
	12082	R 200-125 - reduksjon	Ø 200-125 mm	105,-
	12077	R 200-160 - reduksjon	Ø 200-160 mm	105,-
	93062	R 250-160 - reduksjon	Ø 250-160 mm	160,-
12514	R 250-200 - reduksjon	Ø 250-200 mm	175,-	
	12085	B 100 90° - Bend	Ø 100 mm	120,-
	12086	B 125 90° - Bend	Ø 125 mm	125,-
	12592	B 125K 90° - Bend	Ø 125 mm	270,-
	12087	B 160 90° - Bend	Ø 160 mm	220,-
	12088	B 200 90° - Bend	Ø 200 mm	305,-
	313565	B 250 90° - Bend	Ø 250 mm	630,-
	12089	B 100 45° - Bend	Ø 100 mm	110,-
	12090	B 125 45° - Bend	Ø 125 mm	115,-
	12091	B 160 45° - Bend	Ø 160 mm	150,-
	12092	B 200 45° - Bend	Ø 200 mm	220,-
	313564	B 250 45° - Bend	Ø 250 mm	415,-
		12193	VRS 100 - ventilramme for spiro	Ø 100 mm
12194		VRS 125 - ventilramme for spiro	Ø 125 mm	85,-
12195		VRS 160 - ventilramme for spiro	Ø 160 mm	93,-
12196		VRS 200 - ventilramme for spiro	Ø 200 mm	105,-

STØVSUGERSYSTEM



Artikkelnr.	Produkt navn	Pris
479100	CVC 1750 - sentralstøvsuger	7 150,-
519602	CVC 1750 HEPA-filter	Når avkast til det fri ikke er mulig 410,-
529682	Slangesett - med håndtak On/Off, 12 meter	2 550,-

RØRANLEGG FOR STØVSUGERSYSTEM



Artikkelnr.	Produkt navn	Pris
3734	Rørpakke-1	1 040,-
3735	Rørpakke-2	1 560,-
3736	Rørpakke-3	2 170,-

TILBEHØR STØVSUGERSYSTEM



Artikkelnr.	Produkt navn	Pris
39605	Turbo teppebanker Premium 2	1 470,-
30805	Teleskopisk rør, Premium 2	280,-
239107	Beskyttelse støvsugerslange	675,-
24745	Slangeholder, vegg	235,-
519611	CVC gulvmunnstykke	410,-
519612	CVC rundt munnstykke	155,-
519613	CVC avlangt munnstykke	155,-
519614	CVC spaltemunnstykke	155,-
519615	CVC munnstykkeholder	155,-
519616	CVC teleskoprør, krom	295,-
519617	CVC veggfeste til teleskoprør	205,-
12549	HEPA-filter for V20/V30 C2S/C3S	Når avkast til det fri ikke er mulig 2 400,-

Sugekontakter

12291	SSU-R 51, hvit - sugekontakt for montering på rør, plast	200,-
12292	SSU 51 - forlenger til sugekontakt	33,-
12286	SSU 51, hvit - sugekontakt, plast	110,-
160984	SSU 51, svart - sugekontakt, plast	195,-
12287	SSU 51, messing - sugekontakt, metall	745,-
27997	SSU 51, krom - sugekontakt, metall	990,-
76855	Sugebrett LED, svart - "feiebrett"	For montering v/gulv 1 130,-
79230	Sugebrett LED, hvit - "feiebrett"	For montering v/gulv 1 130,-



PROSJEKTERING AV ENEBOLIG OG SMÅHUS

Dimensjonering av ventilasjonsanlegg med luftmengde- og materialberegning, samt utarbeidelse av montasjetegning. Innreguleringsprotokoll og dokumentasjon av SFP og varmegjenvinningsgrad.

Prisene gjelder ved levering av komplette ventilasjonsanlegg og inkluderer utarbeidelse av en prosjekteringsløsning i tillegg til en tilpasning. Ytterligere revidering og endring faktureres iht. egne satser.

Pris på prosjektering av leilighetsbygg, BIM og lignende, oversendes på forespørsel.



Artikkelnr.	Produkt navn	Pris
T1036	Ansvarsrett - erklæring om ansvarsrett, prosjektering	605,-
T1069	CAD prosjektering, S	1 880,-
T1070	CAD prosjektering, M	2 440,-
T1071	CAD prosjektering, L	3 640,-
T1067	CAD prosjektering, XL	4 880,-
T1073	CAD prosjektering, S, inkl. opplasting database/cloud, Boligmappa	2 190,-
T1074	CAD prosjektering, M inkl. opplasting database/cloud, Boligmappa	2 770,-
T1075	CAD prosjektering, L inkl. opplasting database/cloud, Boligmappa	3 940,-
T1068	CAD prosjektering, XL inkl. opplasting database/cloud, Boligmappa	5 200,-
T1031	CAD prosjektering uten vareleveranse	7 700,-
Pris per time ved revidering utover arbeider som er inkludert i prosjekteringsprisen		890,-

Alle priser eks. evt. offentlige gebyrer.

PAKKING OG EMBALLASJE



Artikkelnr.	Produkt navn	Pris
T1003	Pakking og emballasje av komplett ventilasjonsanlegg	615,-

Alle priser eks. evt. offentlige gebyrer.

FILTERSETT



Artikkelnr.	Produkt navn	Type	Pris
Filtersett for ventilasjonsaggregat (tilluft- og avtrekksfilter)			
14951	Filtersett BF VR 250 EH/B / VR 250 ECH/B	Pose	400,-
14952	Filtersett BF VR 300 TK/B	Pose	435,-
14953	Filtersett BF VR 300 ECV/B	Pose	400,-
14954	Filtersett BF VR 400 E / -DC	Pose	515,-
14955	Filtersett BF VR 400 EV / -EV/B / -TV/P / -DCV/B	Pose	525,-
14956	Filtersett BF VR 700 E / -DC	Pose	710,-
14957	Filtersett BF VR 700 EV / -DCV	Pose	630,-
153715	Filtersett PF VTR 100 STD	Kompakt	710,-
153716	Filtersett PF VTR 100 OPT *	Kompakt	900,-
153717	Filtersett BF VTR 100 OPT 1 *	Pose	1 330,-
153718	Filtersett PF VTR 100 OPT 2	Kompakt	1 800,-
19429	Filtersett BF VTR 150 STD	Produsert før okt. 2016	Pose 400,-
145777	Filtersett PF VTR 150 STD	Produsert etter okt. 2016	Kompakt 795,-
145920	Filtersett PF VTR 150 OPT *	Produsert etter okt. 2016	Kompakt 955,-
19430	Filtersett BF VTR 200 STD		Pose 440,-
145923	Filtersett BF VTR 250 STD		Pose 560,-
145779	Filtersett BF VTR 250 OPT *		Pose 900,-
278568	Filtersett PF VTR 275 STD		Kompakt 560,-
278569	Filtersett PF VTR 275 OPT		Kompakt 900,-
25314	Filtersett BF VTR 300 STD		Pose 425,-
246659	Filtersett PF VTR 300/350 STD	Produsert etter juli 2021	Kompakt 795,-
317696	Filtersett PF VTR 300/350 OPT	Produsert etter juli 2021	Kompakt 1 270,-
25315	Filtersett BF VTR 500 STD		Pose 670,-
317697	Filtersett BF VTR 500 OPT		Pose 900,-
145849	Filtersett PF VTR/VTC 700 STD		Kompakt 2 100,-
145924	Filtersett PF VTR/VTC 700 OPT *		Kompakt 2 650,-
25313	Filtersett PF VSR 150 STD	Produsert før nov. 2019	Kompakt 595,-
161651	Filtersett PF VSR 150 STD	Produsert etter nov. 2019	Kompakt 965,-
161652	Filtersett PF VSR 150 OPT *		Kompakt 1 210,-
25211	Filtersett PF VSR 300 STD		Kompakt 690,-
317691	Filtersett PF VSR 300 OPT		Kompakt 880,-
331832	Filtersett PF VSR 200 OPT		Kompakt 955,-
331831	Filtersett PF VSR 200 STD		Kompakt 795,-

FILTERSETT

Artikkelnr.	Produktnavn	Type	Pris
Filtersett for ventilasjonsaggregat (tilluft- og avtrekksfilter)			
25212	Filtersett PF VSR 500 STD	Kompakt	835,-
317693	Filtersett PF VSR 500 OTP	Kompakt	1 250,-
454339	Filtersett PF VSR 700 STD	Kompakt	1 800,-
454340	Filtersett PF VSR 700 OPT	Kompakt	2 600,-



FILTER ETC. Priser pr. stk.

Artikkelnr.	Produktnavn	Type	Pris
Avtrekksfilter for ventilasjonsaggregat			
5501	VVX-200 TV/P / VX-250 TV/P	Aluminium	82,-
5503	VX-400 E / 400 EV / VVX-400 TV/P VVX-TF / 400 T/P / 400 TFV / Nova VVX-400	Aluminium	115,-
5883	VX-500 E / EV / 700 E / EV VVX-500 TF / TFV / 700 TF / TFV / Nova VVX-500	Aluminium	160,-
12352	VX-400 EV/B	Aluminium	100,-
Tilluftfilter for ventilasjonsaggregat			
212458	BF VVX-200 TV/P / VX-250 TV/P	Pose	365,-
212459	BF VX-400 E / 400 EV / VVX-400 TV/P 400 TF / 400 T/P / 400 TFV	Pose	420,-
212460	BF VX-500 E / 500 EV / 700 E / 700 EV VVX-500 TF / 500 TFV / 700 TF / 700 TFV	Pose	550,-
12360	VX-400 EV/B	Pose	365,-
12361	VM-400 EV	Pose	420,-
12357	Nova, VVX-400	Pose	480,-
12356	Nova, VVX-500	Pose	480,-
200147	VM1	Kompakt	525,-
202812	VM2	Kompakt	645,-
12385	VX-400 E / 400 EV / VVX-400 TV/P / 400 TF / 400 T/P / 400 TFV	Kullfilter	495,-
12386	VX-500 E/EV / 700 E/EV / VVX-500 TF/TFV / 700 TF/TFV	Kullfilter	940,-
12388	VX-400 EV/B	Kullfilter	405,-
12389	VM-400 EV (Kullfilter kan monteres for reduksjon av lukt fra landbruk, industri etc.)	Kullfilter	1 120,-



Fettfilter for kjøkkenhette / -ventilator (aluminium)

12369	TSL-1 / TSL-2, slim-line	Alu.	745,-
12371	251/210, volumhette	Alu.	270,-
12365	KA4 / KA6, volumhette	Alu.	95,-
12372	480/490, innbyggingshette	Alu.	350,-
14531	TSL-1B / TSL-2A, slim-line	Alu.	200,-
25255	Fettfilter multi - 382-10/16, 392-10/16(ver.2) & VTR 150	Alu.	565,-
12375	SL, SL-2 / SL-2A, slim-line	Alu.	210,-
74558	Filterplate, fast SL-3	Alu.	905,-
74559	Filterplate, uttrekk SL-3	Alu.	885,-
12376	FS-202, standard	Alu.	195,-
12381	CA-3, innbyggingsventilator	Alu.	190,-
14393	Fettfilter 392-16 (ver.1)	Alu.	800,-
283513	Fettfilter MONOLIT-B/AC/EC - 327x270	Alu.	345,-

Kullfilter for kjøkkenventilator

12373	SL, slim-line/FS-202, standard, SL-2/SL-2A, slim-line		620,-
93257	SL-3, slim-line		780,-
12387	210, standard (vaskbart)		2 030,-
14532	420, slim-line / 400 innbyggingsventilator (vaskbart)		1 720,-
12383	CA-3, innbyggingsventilator		125,-
328341	Kullfilter for Monolit - M		2 200,-

Filter for sentralstøvsugere

2015005	V20/C2 og V30/C3	23 l, Pose	91,-
2015001	S-1100	12 l, Pose	100,-
2015004	S-1400	30 l, Pose	140,-
2015002	S-1350 / S-2700	30 l, Pose	130,-
2015003	CDP-1350 / CDP-1500	23 l, Pose	66,-

*) Leveres i pakker à 2 stk. Pris pr. stk.

Leveringsbetingelser

Følgende generelle salgs- og leveringsbetingelser er gjeldende. Rett til endringer forbeholdes.

Priser

Samtlige priser er i norske kroner, eksklusiv merverdiavgift. Det tas forbehold om eventuelle trykkfeil i prislister og produktkatalog.

Betalingsbetingelser

Netto pr. 20 dager med mindre annet er avtalt.

Vi gjør oppmerksom på at selgeren har eiendomsrett til de solgte varer inntil kjøpesummen med evt. tillegg av renter og omkostninger, i sin helhet er betalt (kfr. Panteloven).

Levering

For ordinære ordre blir frakt pålagt faktura (FCA Incoterms 2020).

For webshop-ordre over netto kr 3 000,- er frakt inkludert (CPT lev. adr. Incoterms 2020).

Leveringsbetingelser i henhold til NL17.

Tilbud

Tilbud gjelder i 30 dager etter overlevering til mottaker dersom ikke annet er avtalt. Pristilbudene er basert på tilbudsdagens materialpris og lønnsnivå. I den utstrekning prisen ved levering er påvirket av endringer i material- og lønnskostnad, offentlig forskrift, valutakurs eller annet, skal selger underrette kjøper, og varens pris kunne endres.

Tegninger og lignende

Alle tegninger, beskrivelser og tekniske oppgaver forblir Systemair sin eiendom med mindre annet skriftlig er avtalt. Tegninger og beregninger som følger våre pristilbud er å betrakte som orienterende og er ikke bindende i detalj.

Reklamasjonsrett

Ved reklamasjon gjelder bestemmelsene i «Alminnelige leveringsbetingelser» NL17. Reklamasjonsretten gjelder ikke skader som skyldes feil bruk av produktet, skader som er påført under transport eller montasje eller skader som skyldes påkjenninger utenom normal drift og vedlikehold. Det forutsettes at produktet er installert av fagperson og driftet og vedlikeholdt iht. produktets dokumentasjon/instruks for montasje, drift og vedlikehold.

Reklamasjoner meldes inn via Systemairs supportportal som finnes på vår nettside. Ha ordre-/fakturanummer tilgjengelig før henvendelse.

Reklamasjon som følge av transportskade / manglende gods

Kunde/mottaker må undersøke varen umiddelbart ved mottak og varsle eventuelle transportskader og/eller mangler til transportør og til Systemair snarest og uten ugrunnet opphold. Avvik rapporteres ved at kopi av fraktbrev med merknader, signert av transportør, sendes Systemair via supportportalen som finnes på vår nettside. Skader skal dokumenteres med bilde, i tillegg til ovennevnte fraktbrev.

Reklamasjon ifm. transportskade må skje innen 7 dager fra dato for varemottak.

Reklamasjonshåndtering

Reklamasjon skal skje straks mangelen oppdages. Reklamasjoner skal gjøres skriftlig via Systemairs reklamasjonsportal og inneholde informasjon over mangelens art og omfang. Kunden får tilsendt epost fra Systemair som må besvares før varen tas i retur. Kunden er ansvarlig for at varen blir ansvarlig pakket og emballert for returtransport. Alle defekte varer skal sendes i retur til Systemair, med mindre annet avtales.

Retur

Varer returneres kun etter skriftlig avtale med Systemair. Kunde får tilsendt epost fra Systemair som må besvares før varen tas i retur. Kunden er ansvarlig for at varen blir ansvarlig pakket og emballert for returtransport. Retur må skje innen 3 måneder fra opprinnelig leveringsdato. Retur etter 3 måneder fra leveringsdato godkjennes ikke.

Ved retur av varer i fullgod stand og i original emballasje, krediteres fakturabeløp med inntil 80 %. Fraktkostnader ved retur er for kjøpers regning.

OBS: Monterte produkter, spesialordre-/spesialproduserte produkter tas ikke i retur.

For øvrig gjelder NL17.

Systemair webshop

Med vår webshop tilbyr vi en enkel og effektiv måte å gjøre prosjektinnkjøpene på. Jobb når det best passer deg - webshoppen vår er åpen hele døgnet, og vi tilbyr fri frakt på ordre over netto kr 3000,-

For proffene

Systemair webshop er laget for proffmarkedet, og du må være registrert kunde hos oss for å få tilgang. Er firmaet ditt allerede registrert kunde hos oss? Da er det ingen grunn til å ikke opprette bruker i webshoppen, å komme i gang.

Nye kunder kan søke om webshop-bruker og bli opprettet som kunde i samme slengen. Alt du trenger er kontaktinformasjon og ditt firmas organisasjonsnummer.

Fri frakt

For webshop-ordre over netto kr 3000,- tilbyr vi fri frakt.

Raskt og enkelt, når som helst

Jobb når det passer deg, uavhengig av vår kontortid – du vet hva du trenger, og i tillegg til prislisten har vi smarte verktøy som leder deg frem til det optimale produktet for ditt prosjekt.

Full oversikt

I webshoppen får du opp nettopriser iht. din rabattavtale hos oss. Du får også samlet alle ordrene og fakturaene dine på ett sted, med søkbarhet i historikken din. Dette gjelder alle ordre du har hatt hos Systemair, ikke bare de som har gått via webshop. Ordreoversikten filteres enkelt – se alle ordre registrert på firmaet ditt, sorter ut kun dine ordre, og søk på gamle ordre tilbake i tid.

Handlelister for pågående prosjekter

Hold fortløpende orden på fremtidige prosjektinnkjøp ved hjelp av vår smarte handlelistefunksjon. Opprett prosjektet ditt og legg til de produktene som trengs etter hvert som prosjektet skrider frem. Del handlelisten og samarbeid med andre kollegaer i prosjektet. Når løsningene er landet, er det bare å trykke på «kjøp».

Lagerstatus og leveringstid

I webshoppen får du fremvist lagerstatus og leveringstid. Skulle vi - mot formodning - ikke ha det fulle antallet du trenger på lager, kan du velge del-levering. Vi leverer da det vi har tilgjengelig med en gang, og ettersender resten så snart varene kommer inn. Aktuelle datoer for dette oppgis i webshoppen.

Fleksibel levering med spring

Du velger leveringsadresse for hver forsendelse i webshoppen – om ønskelig sender vi rett til byggeplass. Når en ordre er registrert, kan du følge denne i sanntid i webshoppen. Sjekk status på ordre, og spor forsendelsene dine via ordrespesifikk direktelenke til Posten og Schenkers springtjenester.

Vilkår og informasjon om registrering

Vilkår for webshop-ordre og informasjon om hvordan du oppretter bruker finner du på www.systemair.no. Du kan også få hjelp av en av våre selgere – det er bare å ta kontakt.

