

Prisliste

Oktober 2023



Find den du skal snakke med

Vi hjælper med teknisk rådgivning og teknisk support.



87 38 75 00

Mandag-torsdag: kl. 8.00 – 16.00
Fredag: kl. 8.00 – 15.30

Salg & teknisk rådgivning



Lene Mikkelsen

Teknisk salg
Tel: +45 87 38 75 12
lene.mikkelsen@systemair.dk



Frank Madsen

Teknisk salg
Tel: +45 87 38 75 19
frank.madsen@systemair.dk



Jesper Rasmussen

Teknisk salg
Tel: +45 87 38 75 25
jesper.rasmussen@systemair.dk



Pia Petersen

Teknisk salg, Hvidovre
Mob: +45 20 49 16 17
pia.petersen@systemair.dk



Ole Jepsen

Teknisk salg
Tel: +45 87 38 75 14
ole.jepsen@systemair.dk



Jesper Kræfting

Afdelingschef, Hvidovre
Mob: +45 24 81 37 38
jesper.kraefting@systemair.dk



Thomas Kølleskov

Salgsleder, Teknisk salg
Tel: +45 87 38 75 13
thomas.kolleskov@systemair.dk



Bo Sterner

Salgsdirektør
Mob: +45 24 29 28 66
bo.sterner@systemair.dk

Service og teknisk support

på leverede produkter.



87 38 75 10

Mandag-torsdag: kl. 7.30 – 15.30
Fredag: kl. 7.30 – 14.30

support@systemair.dk

Ekstern salg & Menerga



Lasse Skaarup

Distriktschef, Hovedstaden
Mob: +45 30 95 73 10
lasse.skaarup@systemair.dk



Claus Christensen

Distriktschef, Sjælland
Mob: +45 24 29 28 65
claus.christensen@systemair.dk



Preben Jensen

Supporttekniker



Kenneth R. Erichsen

Distriktschef, Midt- & Nordjylland
Mob: +45 61 41 07 80
kenneth.erichsen@systemair.dk



Brian Vang Olsen

Distriktschef, Syddanmark
Mob: +45 29 81 99 65
brian.vang.olsen@systemair.dk



Michael Henze

Supporttekniker



Peter Thygesen

Produktchef, Menerga
Mob: +45 21 48 94 17
peter.thygesen@systemair.dk



Michael Christensen

Produktchef, Tunnel- og parkering
Mob: +45 30 58 65 19
michael.christensen@systemair.no



Bo Nielsen

Supporttekniker



Christian H. G. Odderskov

Service- & Supportchef



Der tages forbehold for trykfejl i prislisten. Vi forbeholder os ret til prisændringer uden forudgående varsel.

Alle priser er i danske kroner excl. moms og andre afgifter.

Salgs- og leveringsbetingelser findes på systemair.dk

Søgning på produktkatalog

Det viste varenummer kan benyttes ved søgning efter produktet i vores online produktkatalog og i Systemair webshop på systemair.dk



Ecodesign/ ErP-direktiv



ErP-symbolet viser, at ventilatoren opfylder alle gældende krav til energieffektivitet i henhold til det europæiske ecodesign-direktiv.

Uden for disse lovkrav er ventilatorer til procesventilation, som er godkendt til lufttransport over 100 °C.

Green Ventilation



Ventilatorer med en tilført elektrisk effekt under 30 Watt, ATEX-ventilatorer og ventilatorer godkendt til lufttransport over 100 °C kan ikke mærkes med ErP-symbol, da de ikke er omfattet af ErP-direktivet.

Disse ventilatorer er dog mærket med Systemairs Green ventilation logo, hvis de har indbygget energieffektiv EC-motor.

Ventilatorer

| | |
|------------------------------|----|
| Kanalventilatorer | 12 |
| Boksventilatorer | 15 |
| Tagventilatorer | 20 |
| Aksialventilatorer. | 24 |
| Øvrige ventilatorer. | 27 |
| ATEX-ventilatorer | 29 |

Ventilatorer

Brand- og røgprodukter

| | |
|---|----|
| Røgventilatorer. | 34 |
| Brand- og røgspjæld | 38 |
| Røgspjæld og Røgkontrospjæld | 42 |
| Tilbehør. | 44 |
| Brandsikringsautomatik | 45 |
| Vejledning til brandsikring af ventilationsaggregater | 46 |

Brand- og røgprodukter

Ventilationsaggregater

| | |
|--|----|
| Topvex ventilationsaggregater | 50 |
| Geniox ventilationsaggregater | 57 |
| Geniox Core ventilationsaggregater | 57 |
| Menerga ventilationsaggregater | 57 |
| SENSE ventilationsaggregater | 58 |
| SAVE ventilationsaggregater | 60 |

Ventilationsaggregater

Luftfordeling

| | |
|---|----|
| Armaturer | 64 |
| Variabel volumenstrømsregulatorer (VAV) | 66 |
| Trykholdespjæld | 70 |
| Konstant volumenstrømsregulatorer (CAV) | 71 |
| Spjæld | 72 |

Luftfordeling

Automatik

| | |
|-----------------------------|----|
| EC-reguleringer. | 76 |
| AC-reguleringer | 77 |
| Diverse automatik | 78 |
| Spjældmotorer | 79 |

Automatik

Tilbehør

| | |
|---|----|
| Taghætter | 82 |
| Varme- køleflader | 83 |
| Filterkassetter | 85 |
| Diverse tilbehør | 86 |
| Tilbehør til aksialventilatorer | 88 |
| Emhætter | 91 |

Tilbehør

Register

| | |
|--------------------|----|
| Register | 94 |
|--------------------|----|

Register

Systemair, en førende ventilationsproducent

I næsten 50 år har Systemair været leverandør af **innovative, bæredygtige, og energibesparende HVAC produkter og ventilationsløsninger.**



I Systemair arbejder vi med indeklime, frisk luft og god indendørs luftkvalitet. Vi stræber efter at skabe et bedre og sundere indeklime samt at bidrage til den grønne omstilling gennem innovative og energi-effektive ventilationsprodukter. Systemair A/S er et datterselskab under Systemair Group. I Danmark fremstiller vi Geniox modulopbyggede ventilationsaggregater der kan håndtere luftmængder fra 750-110.000 m³/h. Vi leverer ventilationsløsninger fra små boligaggregater op til store aggregater til f.eks. supersygehuse. Vi kan dog meget mere end aggregater – hos os finder du alle komponenterne til dine ventilationsprojekter. Med vores brede udvalg af bl.a. ventilatorer, luftfordelingskomponenter og brandsikringsprodukter, hjælper vi dig godt i mål!

Systemair Danmarks stærke fundament

Det danske ventilationseventyr begyndte i en baggårdssmedje i 1926, i latinerkvarter i Aarhus. I 1973 blev Hasselager grundlaget for produktionen af vores ventilationsaggregater og dermed også hovedkvarter for Systemair Danmark, som det stadig er i dag. I 2017 gennemførte Systemair sin første globale produktlancering af Geniox ventilationsaggregater. Den fælles globale Geniox-plattform blev skabt i Danmark og er også udgangspunktet for produktionen i Hasselager. I næsten 100 år har vi set vores virksomhed stige fra en enkelt smed i en baggård, til en stor global virksomhed, med hele verden som vores import- og eksportmarked. Hos Systemair Danmark bidrager dedikerede medarbejdere hver dag til at skabe bedre løsninger for et bedre indeklime. Vores danske organisation bygger på vores historie, en højteknologisk produktion og højt kvalificerede medarbejdere. Det er noget, vi er meget stolte af.

”Hver uge håndterer vores forsendelsesafdeling fragt og levering af 50 komplekse enheder, tilpasset specifikke krav, til kunder i hele Europa.”

Vi er med dig. Fra idé til gennemførelse.

Med mere end 50 års erfaring med ventilationsaggregater og velafbalancerede indeklimaløsninger ved vi, hvordan man producerer energieffektive løsninger, der opfylder globale krav til komfortventilation. Systemair Danmark er synonymt med en højteknologisk produktion, hvor vores automatiske panelproduktionslinje har et avanceret og effektivt setup. Det er nødvendigt, når der er tale om enkeltstyksproduktion. Vores R&D-team arbejder tæt sammen med vores produktchefer og salgsafdelinger i at udvikle vores produkters design og tekniske ydeevne.

Systemairs lokationer

I Hasselager har vi samlet administration og produktion samt vores EXPO-udstillingscenter for kunder. Samlet råder vi over et produktionsareal på ca. 23.000 m². Derudover har vi et salgskontor og varelager i Hvidovre.



Systemair EXPO

Her bydes samarbejdspartnere og kunder fra hele verden velkommen til Systemair Danmark. Centret blev bygget i 1966, og fungerede som administrationsbygning frem til starten af år 2000, hvor daværende Danvent blev til Systemair Danmark. Centeret er siden blevet totalrenoveret, så det i dag fremstår moderne, enkelt og med skarpe arkitektoniske linjer.

EXPO danner rammen for vores produktudstilling og byder velkommen til seminarer og diverse kundearrangementer.

Teknisk rådgivning og afhentningssalg i Hvidovre

Fra vores salgskontor med lager placeret i Hvidovre tilbydes teknisk rådgivning og omgående udlevering af Systemairs produkter. Her kan kunder i Københavnsområdet nemt køre forbi, hvis de mangler en ventilator eller andre komponenter på lager.

Et bedre og sundere indeklima

Sundhed

Frisk og ren luft er kritisk for patienternes sundhed og behandling.

Systemair er stolte over at kunne tilbyde overlegne ventilationsprodukter og løsninger, der opfylder sundhedssektorens krav til godt indeklima med høj luftkvalitet, som er enkelt at regulere og med maksimal energieffektivitet uden at gå på kompromis med ydeevnen.

Erhverv

Systemair har leveret erhvervsprojekter med effektive og pålidelige ventilationsløsninger i mere end 100 år. Vi hjælper dig med at sikre et behageligt indeklima uden at gå på kompromis med energi, design eller funktionalitet.

Uddannelse

God læring starter med ren, frisk luft. Børn og studerende har brug for mere end blot at komme ud i den friske luft og bevæge sig i pauserne. Et indeklima med god ventilation er et produktivt miljø. Systemairs HVAC-løsninger er lydsvage og effektive med henblik på optimal temperatur og god indendørs luftkvalitet alle ugens dage.

Bolig

Indendørsluft af høj kvalitet er afgørende for velvære og livsstil. Systemairs boligventilationsløsninger har til formål at invitere det bedste af udelivet indenfor. Vi tilbyder fremragende ventilationsløsninger, som giver rent og sundt indeklima.

”Systemair hjælper med at skabe et sundt, behageligt og sikkert indeklima i de områder, hvor folk tilbringer tid dagligt. Det gør vi, med viden om, at et godt indeklima bidrager til et sundt helbred og en bedre livskvalitet.”

Restauration og underholdning

Giv dine gæster en oplevelse, de aldrig vil glemme. Masser af frisk luft og et perfekt tempereret indeklima gør oplevelsen endnu bedre. Systemair tilbyder en række effektive, støjsvage og æstetisk flotte ventilationsløsninger, som vil give dine gæster en behagelig oplevelse.

Infrastruktur

For infrastruktur- og transportmiljøer gælder helt særlige krav og indebærer typisk særlige klimabetingelser. Vælg en løsning fra Systemair, der sikrer frisk luft, i indendørs- og udendørsområder, hvor der normalt ikke er frisk luft.

Industri

Beregnet til krævende miljøer! Parametre og behovet for stor præcision er det, som primært adskiller industri-systemerne fra alle andre. Udover krævende arbejdsbetingelser er medarbejdernes sundhed og sikkerhed altid i højsædet. Systemairs HVAC-løsninger er garanti for pålidelighed og effektivitet. Sikre systemer, der yder det optimale hele året og leverer, temperaturreguleret indendørsklima, som kan understøtte industriproduktion og -processer, samt sundheden for medarbejdere

Svømmehaller

Kravene til ventilation i svømmehaller er høje. Indeklimaet skal være behageligt for gæsterne, mens løbende affugtning vil beskytte bygningen mod fugtskader over tid. Vores produkter tilbyder pålidelig, automatisk ventilation, affugtning og opvarmning efter behov, på den mest økonomiske og bæredygtige måde.

Ventilatorer

Energieeffektive og driftssikre ventilatorer til alle typer af projekter





Kanalventilatorer . s. 12



Boksventilatorer . s. 15



Tagventilatorer . . s. 20

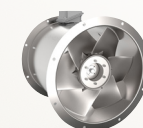

Aksialventilatorer . s. 24



Øvrige ventilatorer s. 27



ATEX-ventilatorer . s. 29

Kanalventilatorer



| EC | K-EC cirkulære kanalventilatorer | | | | | |
|---|----------------------------------|----------------|----------|-------|----------------------------------|-------|
| | Varenr. | Beskrivelse | Effekt W | Amp A | Max luftmængde m ³ /h | Pris |
|  | 230V, 1-faset | | | | | |
| | 16955 | K 100 EC sileo | 83 | 0,69 | 321 | 2.695 |
| | 16956 | K 125 EC sileo | 83 | 0,68 | 482 | 2.770 |
| | 77521 | K 160 EC sileo | 86 | 0,70 | 616 | 2.930 |
| | 2581 | K 200 EC sileo | 79 | 0,63 | 774 | 3.055 |
| | 78585 | K 250 EC sileo | 115 | 0,87 | 979 | 3.880 |
| | 2584 | K 315 M EC | 166 | 1,14 | 1415 | 5.800 |
| | 2585 | K 315 L EC | 340 | 2,08 | 1732 | 7.585 |

Kan hastighedsstyres med 0-10V (f.eks. potentiometer)



| AC | K cirkulære kanalventilatorer | | | | | |
|---|-------------------------------|----------------|----------|-------|----------------------------------|-------|
| | Varenr. | Beskrivelse | Effekt W | Amp A | Max luftmængde m ³ /h | Pris |
|  | 230V, 1-faset | | | | | |
| | 1001 | K 100 M sileo | 30 | 0,17 | 184 | 1.255 |
| | 25360 | K 100 XL sileo | 52 | 0,23 | 285 | 1.370 |
| | 1002 | K 125 M sileo | 29 | 0,17 | 203 | 1.275 |
| | 25361 | K 125 XL sileo | 53 | 0,23 | 359 | 1.390 |
| | 25364 | K 160 M sileo | 53 | 0,23 | 450 | 1.410 |
| | 25365 | K 160 XL sileo | 102 | 0,48 | 749 | 1.690 |
| | 25366 | K 200 M sileo | 102 | 0,44 | 760 | 1.690 |
| | 19510 | K 200 L sileo | 145 | 0,63 | 965 | 2.050 |
| | 25367 | K 250 M sileo | 103 | 0,45 | 778 | 1.750 |
| | 19512 | K 250 L sileo | 145 | 0,63 | 979 | 2.165 |
| | 251015 | K 315 sileo | 231 | 1,01 | 1224 | 2.650 |





Kan hastighedsstyres med transformere eller thyristor







| AC | KV cirkulære kanalventilatorer | | | | | |
|---|--------------------------------|-----------------|----------|-------|----------------------------------|-------|
| | Varenr. | Beskrivelse | Effekt W | Amp A | Max luftmængde m ³ /h | Pris |
|  | 230V, 1-faset | | | | | |
| | 1205 | KV 100 M sileo | 29 | 0,17 | 200 | 1.420 |
| | 25368 | KV 100 XL sileo | 51 | 0,22 | 333 | 1.525 |
| | 1208 | KV 125 M sileo | 29 | 0,17 | 219 | 1.440 |
| | 25369 | KV 125 XL sileo | 52 | 0,23 | 385 | 1.555 |
| | 25372 | KV 160 M sileo | 54 | 0,23 | 468 | 1.575 |
| | 25373 | KV 160 XL sileo | 102 | 0,45 | 799 | 1.885 |
| | 25374 | KV 200 M sileo | 99 | 0,44 | 770 | 1.895 |
| | 19518 | KV 200 L sileo | 143 | 0,63 | 979 | 2.300 |
| | 25375 | KV 250 M sileo | 103 | 0,46 | 796 | 1.875 |
| | 19519 | KV 250 L sileo | 148 | 0,65 | 983 | 2.300 |
| | 251016 | KV 315 sileo | 232 | 1,01 | 1246 | 2.970 |

Kan hastighedsstyres med transformere eller thyristor



| Tilbehør til K og KV cirkulære kanalventilatorer | | | | | |
|---|--------|-------------------|----------------|------|--|
| Varenr. | Navn | Beskrivelse | Passer til | Pris | |
| FK montagebøjler | | | | | |
| 1607 | FK 100 | Montagebøjle Ø100 | K 100 & KV 100 | 130 | |
| 1608 | FK 125 | Montagebøjle Ø125 | K 125 & KV 125 | 130 | |
| 1610 | FK 160 | Montagebøjle Ø160 | K 160 & KV 160 | 140 | |
| 1611 | FK 200 | Montagebøjle Ø200 | K 200 & KV 200 | 140 | |
| 1612 | FK 250 | Montagebøjle Ø250 | K 250 & KV 250 | 150 | |
| 1613 | FK 315 | Montagebøjle Ø315 | K 315 & KV 315 | 180 | |
| Automatik | | | | | |
| Se følere, regulatorer, transformere og styring under fanen "Automatik" | | | | | |
|  | | | | | |



| EC | Prio-EC kanalventilatorer  | | | | | |
|---|---|----------------|----------|-------|----------------------------------|--------|
| | Varenr. | Beskrivelse | Effekt W | Amp A | Max luftmængde m ³ /h | Pris |
|  | 230V, 1-faset | | | | | |
| | 78185 | Prio 160EC | 77 | 0,66 | 806 | 3.465 |
| | 78186 | Prio 200EC | 177 | 0,92 | 1332 | 3.945 |
| | 78187 | Prio 250EC | 124 | 0,87 | 1760 | 4.310 |
| | 78188 | Prio 250EC-L | 170 | 1,34 | 2100 | 4.705 |
|  | 87795 | Prio 315EC | 528 | 2,32 | 3784 | 11.825 |
| | 87999 | Prio 355EC | 738 | 3,24 | 5929 | 14.370 |
| | 87979 | Prio 400EC | 748 | 3,26 | 6289 | 20.365 |
|  | 400V, 3-faset | | | | | |
| | 93266 | Prio 400 ~3 EC | 1168 | 1,80 | 6829 | 20.845 |
| | 251725 | Prio 450 3~ EC | 2983 | 2,91 | 9256 | 24.200 |
| | 251726 | Prio 500 3~ EC | 1848 | 2,83 | 9979 | 25.050 |

Kan hastighedsstyres med 0-10V (f.eks. potentiometer)

| AC | Prio kanalventilatorer  | | | | | |
|--|--|----------------|----------|-------|----------------------------------|--------|
| | Varenr. | Beskrivelse | Effekt W | Amp A | Max luftmængde m ³ /h | Pris |
|  | 230V, 1-faset | | | | | |
| | 36916 | Prio 160E2 | 27 | 0,12 | 436 | 1.700 |
| | 36381 | Prio 200E2 | 72 | 0,33 | 947 | 1.885 |
| | 38333 | Prio 250E2 | 200 | 0,90 | 2038 | 3.010 |
|  | 93267 | Prio 315 AC | 332 | 1,76 | 3812 | 6.945 |
| | 93268 | Prio 355 AC | 326 | 1,74 | 4212 | 9.630 |
| | 93269 | Prio 400 AC | 332 | 1,74 | 4424 | 10.280 |
|  | 400V, 3-faset | | | | | |
| | 145917 | Prio 450 3~ AC | 1354 | 3,11 | 7938 | 18.125 |
| | 145918 | Prio 500 3~ AC | 1345 | 3,10 | 8251 | 18.305 |

Kan hastighedsstyres med transformere eller thyristor

| Tilbehør til Prio kanalventilatorer | | | | | |
|---|---------------------------|------------------------|-------------------|---------------------------|-----|
| Varenr. | Navn | Beskrivelse | Passer til | Pris | |
|  | FK montagebøjler | | | | |
| | 1616 | FK 450 | Montagebøjle Ø450 | Prio 450 AC | 260 |
| | 1617 | FK 500 | Montagebøjle Ø500 | Prio 500 AC & Prio 500 EC | 300 |
|  | Prio montagebeslag | | | | |
| | 79314 | Prio 160 montagebeslag | | Prio 160 | 150 |
| | 79315 | Prio 200 montagebeslag | | Prio 200 | 150 |
| | 79316 | Prio 250 montagebeslag | | Prio 250 | 180 |
| Automatik | | | | | |
| Se følere, regulatorer, transformere og styring under fanen "Automatik" | | | | | |
|  | | | | | |

| EC | Prio Silent XP kanalventilatorer  | | | | | |
|---|--|------------------------|----------|-------|----------------------------------|-------|
| | Varenr. | Beskrivelse | Effekt W | Amp A | Max luftmængde m ³ /h | Pris |
|  | 230V, 1-faset | | | | | |
| | 231063 | Prio silent XP 160EC | 83 | 0,72 | 788 | 4.420 |
| | 231065 | Prio silent XP 200EC | 128 | 1,06 | 1345 | 4.735 |
| | 231067 | Prio silent XP 250EC | 132 | 1,13 | 1787 | 4.825 |
| | 231068 | Prio silent XP 250EC-L | 174 | 1,47 | 2102 | 5.115 |
| | 234863 | Prio silent XP 315EC | 174 | 1,45 | 2224 | 6.490 |

Kan hastighedsstyres med 0-10V (f.eks. potentiometer)



| AC | Prio Silent XP kanalventilatorer | | | | | |
|---|----------------------------------|----------------------|----------|-------|----------------------------------|-------|
| | Varenr. | Beskrivelse | Effekt W | Amp A | Max luftmængde m ³ /h | Pris |
|  | 230V, 1-faset | | | | | |
| | 231062 | Prio silent XP 160E2 | 28 | 0,13 | 431 | 3.265 |
| | 231064 | Prio silent XP 200E2 | 80 | 0,36 | 956 | 3.565 |
| | 231066 | Prio silent XP 250E2 | 236 | 1,03 | 2039 | 4.415 |
| | 234862 | Prio silent XP 315E2 | 232 | 1,01 | 2111 | 5.785 |

Kan hastighedsstyres med transformere eller thyristor

| Tilbehør til Prio Silent XP kanalventilatorer | |
|---|--|
| Automatik | |
| Se følere, regulatorer, transformere og styring under fanen "Automatik" | |
|  | |



| EC | RS rektangulære kanalventilatorer | | | | | |
|---|-----------------------------------|--------------------|----------|-------|----------------------------------|--------|
| | Varenr. | Beskrivelse | Effekt W | Amp A | Max luftmængde m ³ /h | Pris |
|  | 230V, 1-faset | | | | | |
| | 77061 | RS 30-15 EC sileo | 89 | 0,73 | 644 | 4.895 |
| | 77062 | RS 40-20 EC sileo | 166 | 1,18 | 1357 | 6.585 |
| | 77063 | RS 50-25 EC sileo | 405 | 1,78 | 2498 | 10.725 |
| | 77064 | RS 60-35 EC sileo | 524 | 2,29 | 4388 | 13.985 |
| | 92930 | RS 70-40 EC sileo | 653 | 2,95 | 5231 | 18.715 |
| | 400V, 3-faset | | | | | |
| | 92931 | RS 80-50 EC sileo | 1177 | 1,84 | 8755 | 29.180 |
| | 92932 | RS 100-50 EC sileo | 2075 | 3,21 | 11250 | 33.280 |

Kan hastighedsstyres med 0-10V (f.eks. potentiometer)



| EC | RSI isolerede rektangulære kanalventilatorer | | | | | |
|---|--|--------------------|----------|-------|----------------------------------|--------|
| | Varenr. | Beskrivelse | Effekt W | Amp A | Max luftmængde m ³ /h | Pris |
|  | 230V, 1-faset | | | | | |
| | 77065 | RSI 60-35 EC sileo | 524 | 2,29 | 4388 | 18.620 |
| | 92933 | RSI 70-40 EC sileo | 653 | 2,95 | 5231 | 23.180 |
| | 400V, 3-faset | | | | | |
| | 92934 | RSI 80-50 EC sileo | 1177 | 1,84 | 8755 | 33.385 |
| 92935 | RSI 100-50 EC sileo | 2075 | 3,21 | 11250 | 39.395 | |

Kan hastighedsstyres med 0-10V (f.eks. potentiometer)



| AC | KT rektangulære kanalventilatorer | | | | | |
|---|-----------------------------------|-------------|----------|-------|----------------------------------|--------|
| | Varenr. | Beskrivelse | Effekt W | Amp A | Max luftmængde m ³ /h | Pris |
|  | 400V, 3-faset | | | | | |
| | 1482 | KT 40-20-4 | 289 | 0,52 | 1325 | 4.880 |
| | 1485 | KT 50-25-6 | 220 | 0,44 | 1372 | 6.125 |
| | 1487 | KT 50-25-4 | 565 | 0,97 | 1958 | 6.250 |
| | 1493 | KT 60-30-6 | 418 | 0,86 | 2153 | 7.950 |
| | 93097 | KT 60-30-4 | 1619 | 2,71 | 3827 | 10.330 |
| | 1497 | KT 60-35-6 | 935 | 1,84 | 3870 | 10.700 |
| | 93098 | KT 60-35-4 | 2462 | 4,01 | 4903 | 12.625 |
| | 1504 | KT 70-40-6 | 1628 | 3,02 | 5270 | 13.065 |
| | 1506 | KT 70-40-4 | 4186 | 7,15 | 6635 | 19.220 |
| | 1511 | KT 80-50-6 | 2799 | 5,12 | 7783 | 20.600 |

Kan hastighedsstyres med transformere

| Tilbehør til RS/RSI & KT kanalventilatorer | | | | |
|---|-----------|------------------------|------------------------|-------|
| Varenr. | Navn | Beskrivelse | Passer til | Pris |
| Fleksible forbindelser | | | | |
| 1537 | DS 30-15 | Fleksible forbindelser | RS 30-15 | 600 |
| 1539 | DS 40-20 | Fleksible forbindelser | RS 40-20 & KT 40-20 | 740 |
| 1542 | DS 50-25 | Fleksible forbindelser | RS 50-25 & KT 50-25 | 735 |
| 1547 | DS 60-30 | Fleksible forbindelser | KT 60-30 | 930 |
| 1549 | DS 60-35 | Fleksible forbindelser | RS(l) 60-35 & KT 60-35 | 845 |
| 1551 | DS 70-40 | Fleksible forbindelser | RS(l) 70-40 & KT 70-40 | 975 |
| 1553 | DS 80-50 | Fleksible forbindelser | RS(l) 80-50 & KT 80-50 | 1.050 |
| 1555 | DS 100-50 | Fleksible forbindelser | RS(l) 100-50 | 1.125 |
| Automatik | | | | |
| Se følere, regulatorer, transformere og styring under fanen "Automatik" | | | | |
|  | | | | |

Boksventilatorer

| EC | KVK-EC Slim boksventilatorer | | | | | |
|---|------------------------------|-----------------|----------|-------|----------------------------------|--------|
| | Varenr. | Beskrivelse | Effekt W | Amp A | Max luftmængde m ³ /h | Pris |
|  | 230V, 1-faset | | | | | |
| | 92149 | KVK Slim 100 EC | 60 | 0,48 | 312 | 4.710 |
| | 92150 | KVK Slim 125 EC | 118 | 0,90 | 493 | 4.830 |
| | 92151 | KVK Slim 160 EC | 118 | 0,92 | 533 | 4.995 |
| | 92152 | KVK Slim 200 EC | 115 | 0,90 | 936 | 6.600 |
| | 92153 | KVK Slim 250 EC | 170 | 1,16 | 1649 | 10.160 |
| | 92154 | KVK Slim 315 EC | 533 | 2,34 | 3056 | 14.960 |
| | 92155 | KVK Slim 355 EC | 539 | 2,35 | 3711 | 19.315 |
| | 92156 | KVK Slim 400 EC | 536 | 2,35 | 4046 | 20.190 |
| | 92157 | KVK Slim 500 EC | 779 | 3,49 | 6268 | 24.520 |

Kan hastighedsstyres med 0-10V (f.eks. potentiometer)

| AC | KVK Slim boksventilatorer | | | | | |
|---|---------------------------|-----------------|----------|-------|----------------------------------|--------|
| | Varenr. | Beskrivelse | Effekt W | Amp A | Max luftmængde m ³ /h | Pris |
|  | 230V, 1-faset | | | | | |
| | 92140 | KVK Slim 100 AC | 78 | 0,35 | 280 | 2.920 |
| | 92141 | KVK Slim 125 AC | 89 | 0,39 | 364 | 2.950 |
| | 92142 | KVK Slim 160 AC | 135 | 0,59 | 497 | 3.350 |
| | 92143 | KVK Slim 200 AC | 108 | 0,48 | 760 | 4.205 |
| | 92144 | KVK Slim 250 AC | 241 | 1,05 | 1318 | 5.925 |
| | 92145 | KVK Slim 315 AC | 266 | 1,27 | 2527 | 9.645 |
| | 92146 | KVK Slim 355 AC | 487 | 2,38 | 3658 | 13.005 |
| | 92147 | KVK Slim 400 AC | 404 | 2,06 | 3740 | 13.615 |
| | 92148 | KVK Slim 500 AC | 747 | 3,29 | 5461 | 17.435 |

Kan hastighedsstyres med transformere eller thyristor

| EC | KVK-EC Silent boksventilatorer | | | | | |
|---|--------------------------------|-------------------|----------|-------|----------------------------------|--------|
| | Varenr. | Beskrivelse | Effekt W | Amp A | Max luftmængde m ³ /h | Pris |
|  | 230V, 1-faset | | | | | |
| | 92167 | KVK Silent 100 EC | 68 | 0,57 | 329 | 6.520 |
| | 92168 | KVK Silent 125 EC | 75 | 0,63 | 389 | 6.755 |
| | 92169 | KVK Silent 160 EC | 66 | 0,54 | 544 | 7.345 |
| | 92170 | KVK Silent 200 EC | 120 | 0,93 | 932 | 9.540 |
| | 92171 | KVK Silent 250 EC | 168 | 1,17 | 1638 | 12.225 |
| | 92172 | KVK Silent 315 EC | 533 | 2,32 | 3071 | 21.370 |
| | 92173 | KVK Silent 355 EC | 533 | 2,36 | 3608 | 24.320 |
| | 92174 | KVK Silent 400 EC | 536 | 2,39 | 3974 | 25.660 |
| | 92175 | KVK Silent 500 EC | 786 | 3,43 | 6214 | 28.775 |

Kan hastighedsstyres med 0-10V (f.eks. potentiometer)



| AC | KVK Silent boksventilatorer | | | | | |
|---|-----------------------------|-------------------|----------|-------|----------------------------------|--------|
| | Varenr. | Beskrivelse | Effekt W | Amp A | Max luftmængde m ³ /h | Pris |
|  | 230V, 1-faset | | | | | |
| | 92158 | KVK Silent 100 AC | 48 | 0,21 | 239 | 4.700 |
| | 92159 | KVK Silent 125 AC | 46 | 0,20 | 275 | 4.875 |
| | 92160 | KVK Silent 160 AC | 88 | 0,40 | 551 | 5.495 |
| | 92161 | KVK Silent 200 AC | 105 | 0,46 | 738 | 6.065 |
| | 92162 | KVK Silent 250 AC | 238 | 1,04 | 1278 | 8.115 |
| | 92163 | KVK Silent 315 AC | 262 | 1,26 | 2502 | 13.375 |
| | 92164 | KVK Silent 355 AC | 478 | 2,33 | 3744 | 16.010 |
| | 92165 | KVK Silent 400 AC | 415 | 2,11 | 3628 | 17.540 |
| | 92166 | KVK Silent 500 AC | 767 | 3,37 | 5411 | 23.165 |

Kan hastighedsstyres med transformere eller thyristor

| Tilbehør til KVK boksventilatorer | |
|---|--|
| Automatik | |
| Se følere, regulatorer, transformere og styring under fanen "Automatik" | |
|  | |



| EC | KBR/F røgventilatorer 400°C/1h | | | | | |
|--|--------------------------------|----------------|----------|-------|----------------------------------|--------|
| | Varenr. | Beskrivelse | Effekt W | Amp A | Max luftmængde m ³ /h | Pris |
|  | 230V, 1-faset | | | | | |
| | 382407 | KBR/F 280 EC | 107 | 0,50 | 1534 | 17.260 |
| | 382409 | KBR/F 315 EC | 173 | 0,77 | 2084 | 19.250 |
| | 33654 | KBR/F 315 L EC | 1268 | 5,53 | 4032 | 27.560 |
| | 382412 | KBR/F 355 K EC | 296 | 1,30 | 2959 | 21.630 |
| | 382413 | KBR/F 355 EC | 498 | 2,20 | 3589 | 27.590 |
| 400V, 3-faset | | | | | | |
| 33666 | KBR/F 355EC-L | 2643 | 4,04 | 6426 | 33.260 | |

DS/EN 12101-3 godkendt og testet. Røgventilator og frekvensomformer er testet sammen og kan derfor trykstyres i branddrift

| Tilbehør til KBR/F røgventilatorer | | |
|---|--------------|-------|
| Varenr. | Beskrivelse | Pris |
| Overgangsstykke | | |
| 91085 | RCLU 280-250 | 620 |
| 91086 | RCLU 315-280 | 590 |
| 91087 | RCLU 355-250 | 690 |
| 91088 | RCLU 355-315 | 1.000 |
| 91089 | RCLU 400-355 | 945 |
| 91090 | RCLU 500-355 | 1.200 |
| Taq til vejrbeskyttelse | | |
| 2728 | WSD/KBT-1 | 610 |
| 2729 | WSD/KBT-2 | 775 |
| Automatik | | |
| Se følere, regulatorer, transformere og styring under fanen "Automatik" | | |
|  | | |



| EC | MUB-EC kvadratisk boksventilatorer | | | | | |
|---|------------------------------------|-----------------------------------|----------|-------|----------------------------------|--------|
| | Varenr. | Beskrivelse | Effekt W | Amp A | Max luftmængde m ³ /h | Pris |
|  | 230V, 1-faset | | | | | |
| | 276629 | MUB 016 200 EC ^{B-90°} | 153 | 1,22 | 1069 | 8.290 |
| | 235423 | MUB 025 315 EC ^{B-90°} | 157 | 1,26 | 2333 | 10.095 |
| | 235424 | MUB 025 355 EC ^{B-90°} | 526 | 2,21 | 4100 | 15.020 |
| | 235425 | MUB 042 400 EC ^{B-90°} | 537 | 2,29 | 4705 | 16.340 |
| | 235435 | MUB 042 450 EC-K ^{B-90°} | 768 | 3,22 | 6898 | 19.175 |
| | 400V, 3-faset | | | | | |
| | 235426 | MUB 042 450 EC ^{B-90°} | 991 | 1,45 | 7420 | 19.945 |
| | 235427 | MUB 042 500 EC ^{B-90°} | 1315 | 1,96 | 8255 | 21.625 |
| | 230500 | MUB 062 560 EC ^{B-90°} | 1990 | 3,06 | 10742 | 25.710 |
| | 230504 | MUB 062 630 EC ^{B-90°} | 3172 | 4,60 | 14285 | 26.190 |
| | 230507 | MUB 100 630 EC ^{B-90°} | 2924 | 4,30 | 17856 | 38.325 |
| | 235399 | MUB 100 710 EC ^{B-90°} | 6434 | 8,96 | 26806 | 58.630 |

Kan hastighedsstyres med 0-10V (f.eks. potentiometer)

| AC | MUB kvadratisk boksventilatorer | | | | | |
|---|---------------------------------|--------------------------------------|----------|-------|----------------------------------|--------|
| | Varenr. | Beskrivelse | Effekt W | Amp A | Max luftmængde m ³ /h | Pris |
|  | 230V, 1-faset | | | | | |
| | 235401 | MUB 025 355EV sileo ^{B-90°} | 283 | 1,20 | 2891 | 9.365 |
| | 235403 | MUB 042 400EV sileo ^{B-90°} | 447 | 2,31 | 4183 | 11.745 |
| | 235407 | MUB 042 450EV sileo ^{B-90°} | 737 | 3,04 | 5886 | 12.695 |
| | 235406 | MUB 042 500EV sileo ^{B-90°} | 1102 | 5,10 | 7258 | 16.840 |
| | 400V, 3-faset | | | | | |
| | 235400 | MUB 025 355DV sileo ^{B-90°} | 274 | 0,65 | 2894 | 9.715 |
| | 235404 | MUB 042 400DV sileo ^{B-90°} | 507 | 1,20 | 4298 | 11.665 |
| | 276520 | MUB 042 450DV ^{B-90°} | 716 | 1,38 | 5933 | 11.445 |
| | 235396 | MUB 042 500D4 ^{B-90°} | 1452 | 2,89 | 7960 | 15.740 |
| | 235436 | MUB 062 560D6 ^{B-90°} | 752 | 1,64 | 7906 | 18.430 |
| | 235397 | MUB 062 560D4 ^{B-90°} | 2490 | 4,28 | 11804 | 19.705 |
| | 235437 | MUB 062 630D6 ^{B-90°} | 1281 | 2,81 | 9994 | 22.095 |
| | 235398 | MUB 062 630D4 ^{B-90°} | 4206 | 7,22 | 15250 | 21.780 |
| | 235439 | MUB 100 710D6 ^{B-90°} | 2504 | 4,65 | 16470 | 30.665 |
| | 235411 | MUB 100 710DV sileo ^{B-90°} | 4075 | 6,51 | 20560 | 31.340 |

Kan hastighedsstyres med transformere eller frekvensomformer



| EC | MUB/T-S-EC boksventilatorer 120°C | | | | | |
|---|-----------------------------------|---------------------|----------|-------|----------------------------------|--------|
| | Varenr. | Beskrivelse | Effekt W | Amp A | Max luftmængde m ³ /h | Pris |
|  | 230V, 1-faset | | | | | |
| | 382381 | MUB/T-S 025 315EC | 176 | 1,51 | 2116 | 19.845 |
| | 382378 | MUB/T-S 042 355EC | 338 | 2,82 | 3518 | 21.880 |
| | 235416 | MUB/T-S 042 400EC | 634 | 2,65 | 5177 | 27.580 |
| | 382372 | MUB/T-S 042 450EC-K | 1191 | 5,00 | 7042 | 28.910 |
| | 400V, 3-faset | | | | | |
| | 235417 | MUB/T-S 042 450EC | 915 | 1,47 | 6462 | 28.690 |
| | 235418 | MUB/T-S 062 500EC | 1935 | 2,91 | 9965 | 37.340 |
| | 235419 | MUB/T-S 062 560EC | 2625 | 3,83 | 12251 | 41.670 |

Kan hastighedsstyres med 0-10V (f.eks. potentiometer)



| AC | MUB/T-S boksventilatorer 120°C | | | | | |
|---|--------------------------------|-------------------|----------|-------|----------------------------------|--------|
| | Varenr. | Beskrivelse | Effekt W | Amp A | Max luftmængde m ³ /h | Pris |
|  | 400V, 3-faset | | | | | |
| | 235395 | MUB/T-S 025 315D4 | 294 | 1,34 | 2012 | 20.595 |
| | 235445 | MUB/T-S 025 315D2 | 1326 | 2,24 | 4129 | 18.805 |
| | 235382 | MUB/T-S 042 355D4 | 351 | 1,30 | 3344 | 20.595 |
| | 235384 | MUB/T-S 042 400D4 | 631 | 1,40 | 4795 | 21.805 |
| | 235446 | MUB/T-S 042 450D4 | 958 | 1,71 | 6563 | 22.805 |
| | 235447 | MUB/T-S 062 500D4 | 1791 | 3,21 | 9961 | 27.420 |
| | 235448 | MUB/T-S 062 560D4 | 2973 | 5,03 | 12856 | 28.675 |
| | 235449 | MUB/T-S 100 630D4 | 5488 | 8,94 | 20110 | 36.835 |

Kan hastighedsstyres med transformere eller frekvensomformer



| EC | MUB/T-EC boksventilatorer 120°C | | | | | |
|---|---------------------------------|-------------------|----------|-------|----------------------------------|--------|
| | Varenr. | Beskrivelse | Effekt W | Amp A | Max luftmængde m ³ /h | Pris |
|  | 230V, 1-faset | | | | | |
| | 382377 | MUB/T 025 355EC | 314 | 2,64 | 3261 | 18.750 |
| | 235389 | MUB/T 042 400EC | 550 | 2,45 | 4349 | 25.740 |
| | 382370 | MUB/T 042 450EC-K | 982 | 4,18 | 6336 | 26.900 |
| | 400V, 3-faset | | | | | |
| | 381964 | MUB/T 042 450EC | 827 | 1,39 | 6246 | 26.400 |
| | 381943 | MUB/T 042 500EC | 1536 | 2,29 | 8150 | 33.655 |
| | 399724 | MUB/T 062 560EC | 2274 | 3,30 | 12089 | 40.400 |

Kan hastighedsstyres med 0-10V (f.eks. potentiometer)

| EC | MUB/T ECO boksventilatorer 120°C | | | | | |
|---|----------------------------------|-------------------|----------|-------|----------------------------------|--------|
| | Varenr. | Beskrivelse | Effekt W | Amp A | Max luftmængde m ³ /h | Pris |
|  | 230V, 1-faset | | | | | |
| | 447026 | MUB/T 355EC ECO | 314 | 2,64 | 3261 | 17.705 |
| | 237915 | MUB/T 400EC ECO | 550 | 2,45 | 4349 | 23.170 |
| | 447183 | MUB/T 450EC-K ECO | 975 | 4,29 | 6343 | 25.270 |
| | 400V, 3-faset | | | | | |
| | 381947 | MUB/T 450EC ECO | 824 | 1,46 | 6242 | 24.385 |
| | 381950 | MUB/T 500EC ECO | 1532 | 2,40 | 7920 | 31.195 |
| | 452733 | MUB/T 560EC ECO | 2270 | 3,48 | 11642 | 37.480 |









Kan hastighedsstyres med 0-10V (f.eks. potentiometer)

MUB/T uden servicedør og afbryderknop

| AC | MUB/T ECO boksventilatorer 120°C | | | | | |
|---|----------------------------------|-------------------|----------|-------|----------------------------------|--------|
| | Varenr. | Beskrivelse | Effekt W | Amp A | Max luftmængde m ³ /h | Pris |
|  | 400V, 3-faset | | | | | |
| | 382384 | MUB/T 355D4 ECO | 353 | 0,83 | 3074 | 15.185 |
| | 381972 | MUB/T 400D4 ECO | 504 | 0,95 | 4129 | 16.225 |
| | 381945 | MUB/T 450D4 ECO | 882 | 1,71 | 6138 | 18.095 |
| | 381949 | MUB/T 500D4 ECO | 1434 | 3,01 | 8003 | 18.925 |
| | 452731 | MUB/T 500D4-L ECO | 1464 | 2,99 | 8590 | 21.920 |
| | 452732 | MUB/T 560D4 ECO | 2469 | 4,48 | 11988 | 22.975 |
| | 452734 | MUB/T 630D4 ECO | 4517 | 8,08 | 14666 | 25.000 |

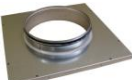
Kan hastighedsstyres med transformere eller frekvensomformer

MUB/T uden servicedør og afbryderknop

| Tilbehør til MUB boksventilatorer | | | | | | | | |
|---|--------------------------|------------------|---------|---|---|----------------|-------------|--------|
| Varenr. | Navn | Passer til | Pris | Varenr. | Navn | Passer til | Pris | |
| <u>Filtersektioner til panel-filter</u> | | | | <u>Filtersektioner til alu-filter</u> | | | | |
|  | 93310 | KKF 025* | MUB 025 | 6.210 | 376814 | KKF-ALU 025 | MUB 025 | 9.510 |
| | 93311 | KKF 042* | MUB 042 | 6.490 | 376815 | KKF-ALU 042 | MUB 042 | 10.800 |
| | 93312 | KKF 062* | MUB 062 | 7.765 | 376816 | KKF-ALU 062 | MUB 062 | 12.450 |
| | 93313 | KKF 100* | MUB 100 | 8.755 | 376817 | KKF-ALU 100 | MUB 100 | 15.745 |
| | * Filter ikke inkluderet | | | | | | | |
| <u>Panelfiltre til filtersektioner</u> | | | | <u>Alu-filtre til filtersektioner</u> | | | | |
|  | 303588 | PF F7/ePM1 55% | KKF 025 | 915 | 303535 | Filter alu 025 | KFF-ALU 025 | 755 |
| | 303589 | PF F9/ePM1 85% | KKF 025 | 915 | 303540 | Filter alu 042 | KFF-ALU 042 | 1.140 |
| | 303587 | PF M5/ePM10 60% | KKF 025 | 895 | 303541 | Filter alu 062 | KFF-ALU 062 | 1.575 |
| | 303571 | PF M5/ePM10 60% | KKF 042 | 1.590 | 303539 | Filter alu 035 | KFF-ALU 100 | 965 |
| | 303572 | PF F7/ePM1 55% | KKF 042 | 1.600 | | | | |
| | 303573 | PF F9/ePM1 85% | KKF 042 | 1.610 | | | | |
|  | 303575 | PF M5/ePM10 60% | KKF 062 | 2.045 | <u>Øvrige sektioner (se Systemair.dk)</u> | | | |
| | 303576 | PF F7/ePM1 55% | KKF 062 | 2.085 | Kølesektioner (vand/DX) | | | |
| | 303577 | PF F9/ePM1 85% | KKF 062 | 2.055 | Varmesektioner | | | |
| | 303579 | PF M5/ePM10 60%* | KKF 100 | 1.810 | Spjældsektioner | | | |
| | 303580 | PF F7/ePM1 55%* | KKF 100 | 1.850 | Lyddæmpelsektioner | | | |
| | 303581 | PF F9/ePM1 85%* | KKF 100 | 1.800 |  | | | |
| | * 2 stk. kræves | | | | | | | |
| <u>Taq til MUB for vejrbeskyttelse</u> | | | | <u>Taq til MUB + KKF filtersektion</u> | | | | |
|  | 94743 | WSD 016 | MUB 016 | 1.560 | 238061 | WSD 025 + KKF | MUB 025 | 3.330 |
| | 31480 | WSD 025 | MUB 025 | 1.810 | 238062 | WSD 042 + KKF | MUB 042 | 4.685 |
| | 31481 | WSD 042 | MUB 042 | 2.235 | 238063 | WSD 062 + KKF | MUB 062 | 4.660 |
| | 31482 | WSD 062 | MUB 062 | 2.355 | 238064 | WSD 100 + KKF | MUB 100 | 10.870 |
| | 31483 | WSD 100 | MUB 100 | 3.295 | | | | |
| <u>Tilslutningsplader</u> | | | | <u>Riste</u> | | | | |
|  | 90938 | PS 025 ø200 | MUB 025 | 1.075 | 31484 | WSG 025 MUB | MUB 025 | 2.315 |
| | 90939 | PS 025 ø250 | MUB 025 | 1.115 | 31485 | WSG 042 MUB | MUB 042 | 3.190 |
|  | 90940 | PS 025 ø315 | MUB 025 | 1.145 | 31486 | WSG 062 MUB | MUB 062 | 3.645 |
| | 90945 | PS 025 ø400 | MUB 025 | 1.180 | 31487 | WSG 100 MUB | MUB 100 | 4.660 |
| | 90941 | PS 042 ø315 | MUB 042 | 1.680 | 36070 | WSG 025 MUB/T | MUB/T 025 | 2.490 |
| | 90942 | PS 042 ø400 | MUB 042 | 1.720 | 36071 | WSG 042 MUB/T | MUB/T 042 | 3.300 |
|  | 90943 | PS 042 ø500 | MUB 042 | 1.760 | 36067 | WSG 062 MUB/T | MUB/T 042 | 3.710 |
| | 90946 | PS 062 ø500 | MUB 062 | 2.345 | | | | |
| | 90944 | PS 062 ø630 | MUB 062 | 2.345 | <u>Servicedør</u> | | | |
| <u>Vibrationsdæmpende puder</u> | | | | 273933 | SDM 025 30mm | MUB 025 | 1.350 | |
|  | 37324 | SD-MUB (sæt) | | 1.295 | 273934 | SDM 042 30mm | MUB 042 | 1.570 |
| | | | | | 273935 | SDM 062 30mm | MUB 062 | 1.880 |
| <u>Automatik</u> | | | | | | | | |
| Se følere, regulatorer, transformere og styring under fanen "Automatik" | | | | | | | | |
|  | | | | | | | | |

Tagventilatorer





| EC | TFSR-EC tagventilatorer | | | | | |
|---|-------------------------|-------------|----------|-------|----------------------------------|-------|
| | Varenr. | Beskrivelse | Effekt W | Amp A | Max luftmængde m ³ /h | Pris |
|  | 230V, 1-faset | | | | | |
| | 76869 | TFSR 160 EC | 84 | 0,70 | 576 | 4.415 |
| | 76859 | TFSR 200 EC | 74 | 0,61 | 778 | 4.675 |

Kan hastighedsstyres med 0-10V (f.eks. potentiometer)



| AC | TFSR tagventilatorer | | | | | |
|---|----------------------|-------------------|----------|-------|----------------------------------|-------|
| | Varenr. | Beskrivelse | Effekt W | Amp A | Max luftmængde m ³ /h | Pris |
|  | 230V, 1-faset | | | | | |
| | 1330 | TFSR 125 M | 25 | 0,13 | 310 | 1.985 |
| | 75086 | TFSR 125 XL sileo | 55 | 0,27 | 360 | 2.135 |
| | 92013 | TFSR 160 | 50 | 0,22 | 432 | 2.175 |
| | 1334 | TFSR 200 | 108 | 0,47 | 749 | 2.565 |
| | 251017 | TFSR 315 sileo | 231 | 1,00 | 1249 | 3.980 |

Kan hastighedsstyres med transformere eller thyristor

| Tilbehør til TFSR tagventilatorer | | | | | | |
|---|--------------------------|-------------|-------------|-------------|--------|-------|
|  | Varenr. | Beskrivelse | Taghældning | Diameter mm | Længde | Pris |
| | Taggennemføringer | | | | | |
| 1090000 | RTG 125-160 G 00-09 900 | | 0°-9° | ø160 | 900 | 5.885 |
| 1090001 | RTG 125-160 G 10-32 900 | | 10°-32° | ø160 | 900 | 4.405 |
| 1090002 | RTG 125-160 G 31-45 900 | | 31°-45° | ø160 | 900 | 3.910 |
| 1090003 | RTG 125-160 S 10-32 900 | | 10°-32° | ø160 | 900 | 5.525 |
| 1090004 | RTG 125-160 S 31-45 900 | | 31°-45° | ø160 | 900 | 4.745 |
| 1090005 | RTG 125-160 S 46-65 900 | | 46°-65° | ø160 | 900 | 4.480 |
| 1090006 | RTG 200 G 00-09 900 | | 0°-9° | ø200 | 900 | 6.700 |
| 1090007 | RTG 200 G 10-32 900 | | 10°-32° | ø200 | 900 | 5.030 |
| 1090008 | RTG 200 G 31-45 900 | | 31°-45° | ø200 | 900 | 4.390 |
| 1090009 | RTG 200 S 10-32 900 | | 10°-32° | ø200 | 900 | 4.855 |
| 1090010 | RTG 200 S 31-45 900 | | 31°-45° | ø200 | 900 | 4.730 |
| 1090011 | RTG 200 S 46-65 900 | | 46°-65° | ø200 | 900 | 5.210 |
| 1090012 | RTG 315 G 00-09 900 | | 0°-9° | ø250 | 900 | 8.865 |
| 1090013 | RTG 315 G 10-32 900 | | 10°-32° | ø250 | 900 | 7.315 |
| 1090014 | RTG 315 G 31-45 1200 | | 31°-45° | ø250 | 1200 | 6.990 |
| 1090015 | RTG 315 S 10-32 900 | | 10°-32° | ø250 | 900 | 6.225 |
| 1090016 | RTG 315 S 31-45 1200 | | 31°-45° | ø250 | 1200 | 6.530 |
| 1090017 | RTG 315 S 46-65 1200 | | 46°-65° | ø250 | 1200 | 7.270 |
| Automatik | | | | | | |
| Se følere, regulatorer, transformere og styring under fanen "Automatik" | | | | | | |
|  | | | | | | |



| EC | DVC tagventilatorer | | | | | |
|---|----------------------|-------------|----------|-------|----------------------------------|--------|
| | Varenr. | Beskrivelse | Effekt W | Amp A | Max luftmængde m ³ /h | Pris |
|  | 230V, 1-faset | | | | | |
| | 189986 | DVC 190-S | 123 | 0,97 | 835 | 6.185 |
| | 190524 | DVC 225-S | 159 | 1,27 | 1044 | 9.290 |
| | 79247 | DVC 315-S | 153 | 1,24 | 2059 | 10.105 |
| | 79248 | DVC 355-S | 521 | 2,18 | 4136 | 15.475 |
| | 79249 | DVC 400-S | 539 | 2,27 | 4892 | 16.635 |
| | 79260 | DVC 450-SK | 616 | 2,79 | 5141 | 20.035 |
| | 400V, 3-faset | | | | | |
| | 79259 | DVC 450-S | 996 | 1,47 | 6782 | 20.820 |
| | 79261 | DVC 500-S | 1349 | 1,97 | 8258 | 21.720 |
| | 230510 | DVC 560-S | 2758 | 4,11 | 10811 | 28.065 |
| | 230518 | DVC 630-S | 3138 | 4,55 | 13324 | 29.855 |
| 84669 | DVC 710-S | 2940 | 4,40 | 16600 | 38.165 | |

Kan hastighedsstyres med 0-10V (f.eks. potentiometer)

| EC | DVCI isolerede tagventilatorer | | | | | |
|---|--------------------------------|-------------|----------|-------|----------------------------------|--------|
| | Varenr. | Beskrivelse | Effekt W | Amp A | Max luftmængde m ³ /h | Pris |
|  | 230V, 1-faset | | | | | |
| | 189987 | DVCI 190-S | 122 | 0,97 | 850 | 7.780 |
| | 190525 | DVCI 225-S | 155 | 1,24 | 1048 | 10.830 |
| | 79266 | DVCI 315-S | 159 | 1,27 | 2174 | 13.400 |
| | 79267 | DVCI 355-S | 528 | 2,23 | 4234 | 18.635 |
| | 79268 | DVCI 400-S | 555 | 2,28 | 5033 | 19.775 |
| | 79270 | DVCI 450-SK | 752 | 3,21 | 6152 | 24.240 |
| | 400V, 3-faset | | | | | |
| | 79269 | DVCI 450-S | 971 | 1,49 | 6653 | 25.025 |
| | 79271 | DVCI 500-S | 1303 | 1,93 | 7967 | 25.920 |
| | 230511 | DVCI 560-S | 2819 | 4,11 | 10760 | 34.775 |
| | 230519 | DVCI 630-S | 3330 | 4,96 | 13882 | 36.565 |
| | 84670 | DVCI 710-S | 2938 | 4,32 | 16500 | 47.075 |

Kan hastighedsstyres med 0-10V (f.eks. potentiometer)





| AC | DVS tagventilatorer | | | | | |
|---|----------------------|-----------------|----------|-------|----------------------------------|--------|
| | Varenr. | Beskrivelse | Effekt W | Amp A | Max luftmængde m ³ /h | Pris |
|  | 230V, 1-faset | | | | | |
| | 189964 | DVS 190EZ sileo | 52 | 0,23 | 544 | 3.535 |
| | 189970 | DVS 225EZ sileo | 110 | 0,47 | 835 | 3.640 |
| | 5733 | DVS 310EV | 114 | 0,53 | 1462 | 6.705 |
| | 246993 | DVS 311EV sileo | 121 | 0,52 | 1602 | 6.270 |
| | 37767 | DVS 355E4 sileo | 280 | 1,18 | 2851 | 8.495 |
| | 36100 | DVS 400E4 sileo | 466 | 2,32 | 3992 | 8.960 |
| | 37793 | DVS 400E6 sileo | 110 | 0,47 | 2290 | 9.280 |
| | 246928 | DVS 450EV sileo | 757 | 3,18 | 5494 | 11.805 |
| | 37736 | DVS 450E6 sileo | 231 | 0,99 | 3690 | 11.355 |
| | 37774 | DVS 500E6 sileo | 414 | 2,29 | 4684 | 14.695 |
| | 400V, 3-faset | | | | | |
| | 37726 | DVS 355DV sileo | 249 | 0,65 | 2790 | 8.800 |
| | 36099 | DVS 400DS sileo | 123 | 0,26 | 2488 | 9.515 |
| | 36109 | DVS 400DV sileo | 491 | 1,21 | 4165 | 9.170 |
| | 276523 | DVS 450DV sileo | 807 | 1,53 | 5605 | 11.145 |
| | 37771 | DVS 500DS sileo | 317 | 0,68 | 4424 | 12.600 |
| | 276534 | DVS 500DV sileo | 1317 | 2,75 | 7747 | 16.040 |
| | 36107 | DVS 560DS sileo | 692 | 1,54 | 7571 | 18.770 |
| | 246945 | DVS 560DV sileo | 2032 | 3,90 | 11250 | 20.145 |
| | 37783 | DVS 630DS sileo | 1113 | 2,34 | 9904 | 21.430 |
| | 37786 | DVS 630DV sileo | 2507 | 4,43 | 13356 | 23.025 |
| | 36202 | DVS 710DS | 2040 | 4,04 | 14526 | 32.365 |
| | 48606 | DVS 710DV sileo | 3998 | 6,53 | 17896 | 31.245 |

Kan hastighedsstyres med transformere eller thyristor



| AC | DVS(I) tagventilatorer | | | | | |
|---|------------------------|---------------------------|----------|-------|----------------------------------|--------|
| | Varenr. | Beskrivelse | Effekt W | Amp A | Max luftmængde m ³ /h | Pris |
|  | 230V, 1-faset | | | | | |
| | 189966 | DVSI 190EZ sileo | 52 | 0,23 | 544 | 5.415 |
| | 189971 | DVSI 225EZ sileo | 110 | 0,47 | 835 | 5.385 |
| | 2347 | DVSI 310EV | 114 | 0,53 | 1462 | 11.250 |
| | 246998 | DVSI 311EV sileo | 123 | 0,52 | 1659 | 10.305 |
| | 37768 | DVSI 355E4 sileo | 280 | 1,18 | 2851 | 13.495 |
| | 37794 | DVSI 400E6 sileo | 110 | 0,47 | 2290 | 14.595 |
| | 36112 | DVSI 400E4 sileo | 466 | 2,32 | 3992 | 13.890 |
| | 37738 | DVSI 450E6 sileo | 659 | 2,86 | 5249 | 16.185 |
| | 246929 | DVSI 450EV sileo roof fan | 757 | 3,18 | 5396 | 16.655 |
| | 37775 | DVSI 500E6 sileo | 504 | 2,14 | 5479 | 19.735 |
| | 400V, 3-faset | | | | | |
| | 37727 | DVSI 355DV sileo | 279 | 0,65 | 2790 | 13.800 |
| | 36110 | DVSI 400DS sileo | 135 | 0,26 | 2484 | 14.575 |
| | 36111 | DVSI 400DV sileo | 491 | 1,21 | 4165 | 14.295 |
| | 276524 | DVSI 450DV sileo | 809 | 1,55 | 5548 | 16.600 |
| | 37772 | DVSI 500DS sileo | 446 | 1,08 | 5022 | 18.885 |
| | 276535 | DVSI 500DV sileo | 1953 | 3,22 | 8802 | 21.725 |
| | 36119 | DVSI 560DS sileo | 692 | 1,54 | 7571 | 28.630 |
| | 246946 | DVSI 560DV sileo roof fan | 2040 | 4,03 | 11567 | 27.430 |
| 37784 | DVSI 630DS sileo | 837 | 2,15 | 9202 | 29.940 | |
| 37787 | DVSI 630DV sileo | 2507 | 4,43 | 13356 | 32.165 | |
| 36203 | DVSI 710DS | 2040 | 4,04 | 14526 | 43.615 | |
| 48909 | DVSI 710DV sileo | 3948 | 6,34 | 18072 | 40.370 | |

Kan hastighedsstyres med transformere eller thyristor

| Tilbehør til DVC(I) & DVS(I) tagventilatorer | | | | | | |
|--|------------------------|-----------------------|-------------|--------|--------|---|
| Varenr. | Beskrivelse | Passer til | Udv. mål mm | Længde | Pris | |
| Taggennemføringer med inddækningsplade | | | | | | |
| 1190000 | TGIK 190-225 G-00-1000 | DVC/DVS 190, 225 | 325 | 1000 | 11.230 |  |
| 1191000 | TGIK 310-315 G-00-1000 | DVC/DVS 310, 311, 315 | 400 | 1000 | 8.990 | |
| 11920000 | TGIK 355-400 G-00-1000 | DVC/DVS 355, 400 | 565 | 1000 | 9.265 | |
| 11930000 | TGIK 450-500 G-00-1000 | DVC/DVS 450, 500 | 594 | 1000 | 9.560 | |
| 11940000 | TGIK 560-630 G-00-1000 | DVC/DVS 560, 630 | 794 | 1000 | 11.430 | |
| 11950000 | TGIK 710 G-00-1000 | DVC/DVS 710 | 894 | 1000 | 11.955 | |
| Taghældning for ovenstående varenumre er 0° Ved taghældning på 5°-45° tillægges en merpris på 5%. | | | | | | |
| Taggennemføringer uden inddækningsplade | | | | | | |
| 11950092 | TGIK 190-225 | DVC/DVS 190, 225 | 325 | 1000 | 10.070 |  |
| 11950093 | TGIK 310-315 | DVC/DVS 310, 311, 315 | 400 | 1000 | 7.690 | |
| 11950094 | TGIK 355-400 | DVC/DVS 355, 400 | 565 | 1000 | 7.825 | |
| 11950095 | TGIK 450-500 | DVC/DVS 450, 500 | 594 | 1000 | 7.955 | |
| 11950096 | TGIK 560-630 | DVC/DVS 560, 630 | 794 | 1000 | 9.650 | |
| 11950097 | TGIK 710 | DVC/DVS 710 | 894 | 1000 | 9.765 | |
| Overtryksspiæld | | | | | | |
| 9539 | VKS 190/225 | DVC/DVS 190, 225 | | | 630 |  |
| 9543 | VKS 310/311/315 | DVC/DVS 310, 311, 315 | | | 815 | |
| 9544 | VKS 355/500 | DVC/DVS 355, 500 | | | 890 | |
| 9545 | VKS 560/630 | DVC/DVS 560, 630 | | | 1.675 | |
| 9546 | VKS 710 | DVC/DVS 710 | | | 2.260 | |
| 9547 | VKS 800/900 | DVC/DVS 800, 900 | | | 3.785 | |
| Automatik | | | | | | |
| Se følere, regulatorer, transformere og styring under fanen "Automatik" | | | | | | |
|  | | | | | | |



| EC | TFC tagventilatorer | | | | | |
|---|--|-----------------------|----------|-------|----------------------------------|--------|
| | Varenr. | Beskrivelse | Effekt W | Amp A | Max luftmængde m ³ /h | Pris |
|  | <u>Integreret tryktransmitter</u> | | | | | |
| | 156814 | TFC 225 P Sileo Black | 119 | 0,96 | 690 | 16.825 |
| | 156816 | TFC 280 P Sileo Black | 168 | 1,25 | 1992 | 20.745 |
| | 156818 | TFC 355 P Sileo Black | 526 | 2,33 | 3639 | 26.420 |
| | 156820 | TFC 450 P Sileo Black | 737 | 3,28 | 6052 | 32.000 |
| | 156822 | TFC 500 P Sileo Black | 1332 | 2,04 | 9230 | 36.595 |
| | 156824 | TFC 560 P Sileo Black | 2891 | 4,44 | 12830 | 47.505 |
| | <u>Integreret potentiometer</u> | | | | | |
| | 218850 | TFC 225 S Sileo Black | 119 | 0,96 | 690 | 14.035 |
| | 218852 | TFC 280 S Sileo Black | 168 | 1,25 | 1992 | 16.235 |
| | 218854 | TFC 355 S Sileo Black | 526 | 2,33 | 3639 | 21.280 |
| | 218856 | TFC 450 S Sileo Black | 737 | 3,28 | 6052 | 27.315 |
| | 218858 | TFC 500 S Sileo Black | 1332 | 2,04 | 9230 | 31.640 |
| | 218860 | TFC 560 S Sileo Black | 2891 | 4,44 | 12830 | 44.465 |

Kan hastighedsstyres med 0-10V (f.eks. potentiometer)

| Tilbehør til TFC tagventilatorer | | | | | | |
|--|----------------------------|-------------------|-------------|--------|--------|--|
| Varenr. | Beskrivelse | Passer til | Udv. mål mm | Længde | Pris | |
| <u>Taggennemføringer</u> | | | | | | |
| 11960000 | TGIK-TFC 225 G-00-1000 | TFC 225 | 393 | 1000 | 13.690 | |
| 11970000 | TGIK-TFC 280 G-00-1000 | TFC 280 | 494 | 1000 | 13.965 | |
| 11980000 | TGIK-TFC 355 G-00-1000 | TFC 355 | 594 | 1000 | 14.265 | |
| 11990000 | TGIK-TFC 450-560 G-00-1000 | TFC 450, 500, 560 | 894 | 1000 | 16.690 | |
| Taghældning for ovenstående varenumre er 0° Ved taghældning på 5°-45° tillægges en merpris på 5%. | | | | | | |
| <u>Automatik</u> | | | | | | |
| Se følere, regulatorer, transformere og styring under fanen "Automatik" | | | | | | |
|  | | | | | | |

Aksialventilatorer



| AXC aksialventilatorer med rund flange med AC-motor | | | | | |
|---|---------------|----------|-------|----------------------------------|--------|
| Varenr. | Beskrivelse | Effekt W | Amp A | Max luftmængde m ³ /h | Pris |
| 281058 | AXCP ø355 (B) | 750 | 1,66 | 3800 | 17.070 |
| 281056 | AXCP ø400 (B) | 2200 | 4,50 | 8500 | 18.970 |
| 281057 | AXCP ø500 (B) | 3000 | 5,90 | 12500 | 22.575 |

Aksialventilatorer type AXC 315-1600 op til 210.000 m³/h leveres på forespørgsel, bredt tilbehørssortiment.

Aksialventilatorerne konfigureres på configurator.systemair.com

For yderligere information kontakt Systemair på 8738 7500.

| Tilbehør til AXC aksialventilatorer | | | |
|-------------------------------------|----------------|------------------|-------|
| Varenr. | Beskrivelse | Passer til | Pris |
| Modflanger | | | |
| 8377 | GFL-AR/AXC 355 | AXC (B)/(F) ø355 | 240 |
| 8378 | GFL-AR/AXC 400 | AXC (B)/(F) ø400 | 300 |
| 8380 | GFL-AR/AXC 500 | AXC (B)/(F) ø500 | 400 |
| Montagekonsoller | | | |
| 311284 | MFA-AXC/AM 355 | AXC (B)/(F) ø355 | 175 |
| 311285 | MFA-AXC/AM 400 | AXC (B)/(F) ø400 | 205 |
| 311287 | MFA-AXC/AM 500 | AXC (B)/(F) ø500 | 275 |
| Hætter med net | | | |
| 302961 | ABS 355 AXC | AXC (B)/(F) ø355 | 4.070 |
| 302952 | ABS 400 AXC | AXC (B)/(F) ø400 | 4.830 |
| 302954 | ABS 500 AXC | AXC (B)/(F) ø500 | 5.775 |

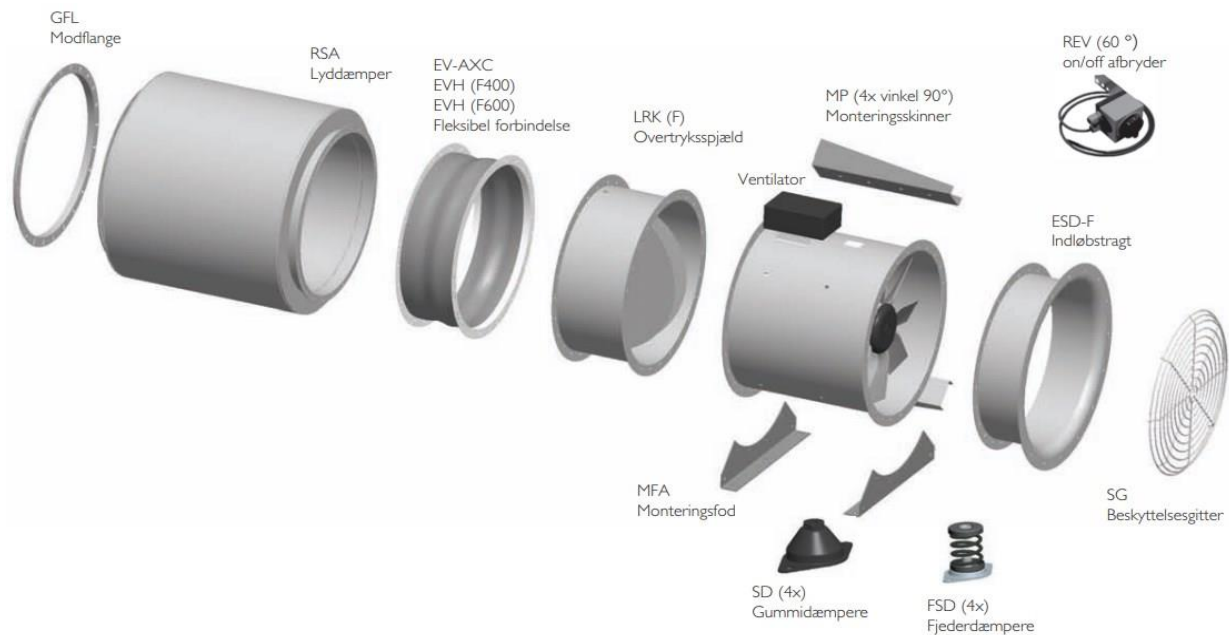



| EC | AW EC aksialventilatorer med vægflange | | | | | |
|---|--|--------------------|----------|-------|----------------------------------|--------|
| | Varenr. | Beskrivelse | Effekt W | Amp A | Max luftmængde m ³ /h | Pris |
|  | 230V, 1-faset | | | | | |
| | 35854 | AW 200 EC sileo | 60 | 0,53 | 1001 | 2.715 |
| | 35855 | AW 250 EC sileo | 83 | 0,72 | 1710 | 3.115 |
| | 35857 | AW 300 EC sileo | 170 | 1,35 | 3179 | 3.800 |
| | 35859 | AW 350 EC sileo | 165 | 1,35 | 3730 | 3.995 |
| | 35860 | AW 400 EC sileo | 140 | 1,15 | 4077 | 4.480 |
| | 35863 | AW 450 EC sileo | 345 | 2,20 | 6538 | 6.735 |
| | 35865 | AW 500 EC sileo | 750 | 3,40 | 9248 | 11.720 |
| | 400V, 3-faset | | | | | |
| | 35866 | AW 500D EC sileo | 980 | 1,60 | 10386 | 12.340 |
| | 35867 | AW 560D EC sileo | 945 | 1,50 | 11437 | 13.350 |
| | 35872 | AW 630D EC sileo | 3200 | 5,00 | 21197 | 20.155 |
| | 35876 | AW 710D-L EC sileo | 2830 | 4,30 | 24793 | 20.755 |
| | 35879 | AW 800D EC sileo | 2980 | 4,50 | 27929 | 23.700 |
| | 35899 | AW 1000D EC sileo | 2603 | 4,00 | 34999 | 30.600 |

Kan hastighedsstyres med 0-10V (f.eks. potentiometer)

| AC | AW aksialventilatorer med vægflange | | | | | |
|---|-------------------------------------|-----------------|----------|-------|----------------------------------|--------|
| | Varenr. | Beskrivelse | Effekt W | Amp A | Max luftmængde m ³ /h | Pris |
|  | 230V, 1-faset | | | | | |
| | 281422 | AW 200E4 sileo | 42 | 0,20 | 425 | 1.285 |
| | 281421 | AW 200E2 sileo | 57 | 0,26 | 893 | 1.330 |
| | 281424 | AW 250E4 sileo | 53 | 0,25 | 1015 | 1.555 |
| | 281423 | AW 250E2 sileo | 106 | 0,48 | 1786 | 1.555 |
| | 281425 | AW 300E4 sileo | 91 | 0,43 | 1800 | 1.730 |
| | 5801 | AW 300E2-K | 309 | 1,35 | 3413 | 2.790 |
| | 37407 | AW 315E4 sileo | 145 | 0,65 | 2117 | 2.895 |
| | 246889 | AW 350E4 sileo | 130 | 0,56 | 2860 | 3.115 |
| | 34125 | AW 400E4 sileo | 240 | 1,10 | 3863 | 3.490 |
| | 37411 | AW 450E4 sileo | 607 | 2,88 | 7301 | 5.305 |
| | 37412 | AW 500E4 sileo | 727 | 3,20 | 8878 | 5.720 |
| | 37413 | AW 560E4 sileo | 1157 | 5,50 | 11930 | 10.365 |
| | 37414 | AW 630E6 sileo | 609 | 2,79 | 10624 | 11.275 |
| | 34142 | AW 710E6 sileo | 950 | 4,40 | 13892 | 13.945 |
| | 400V, 3-faset | | | | | |
| | 37408 | AW 315DV sileo | 143 | 0,29 | 2412 | 3.025 |
| | 246890 | AW 350DV sileo | 190 | 0,40 | 3500 | 3.275 |
| | 34124 | AW 400DV sileo | 230 | 0,44 | 3870 | 3.620 |
| | 34126 | AW 450DV sileo | 540 | 1,10 | 7195 | 5.215 |
| | 34131 | AW 500DV sileo | 770 | 1,70 | 9141 | 5.750 |
| | 34134 | AW 560DV sileo | 1044 | 2,20 | 11339 | 7.320 |
| | 34138 | AW 630DS sileo | 630 | 1,25 | 11215 | 7.830 |
| | 37415 | AW 630DV sileo | 1935 | 3,41 | 15926 | 12.520 |
| | 34141 | AW 710DS sileo | 1000 | 2,50 | 14596 | 13.945 |
| | 34140 | AW 710DV sileo | 2600 | 4,90 | 22575 | 16.620 |
| | 37416 | AW 800DS sileo | 1648 | 3,67 | 22255 | 15.790 |
| | 34157 | AW 900DS sileo | 1950 | 4,40 | 27583 | 29.075 |
| | 34144 | AW 1000DS sileo | 2700 | 5,30 | 36468 | 30.540 |

Kan hastighedsstyres med transformer eller thyristor



| AC | AR aksialventilatorer med rund flange | | | | | |
|---|---------------------------------------|-----------------|----------|-------|----------------------------------|--------|
| | Varenr. | Beskrivelse | Effekt W | Amp A | Max luftmængde m ³ /h | Pris |
|  | 230V, 1-faset | | | | | |
| | 37375 | AR 200E4 sileo | 30 | 0,15 | 448 | 3.095 |
| | 37374 | AR 200E2 sileo | 71 | 0,32 | 893 | 3.165 |
| | 37377 | AR 250E4 sileo | 44 | 0,20 | 1015 | 3.300 |
| | 37376 | AR 250E2 sileo | 148 | 0,65 | 1786 | 3.495 |
| | 37378 | AR 300E4 sileo | 90 | 0,40 | 1800 | 3.830 |
| | 37379 | AR 315E4 sileo | 145 | 0,66 | 2117 | 4.325 |
| | 246887 | AR 350E4 sileo | 130 | 0,56 | 2860 | 4.870 |
| | 37383 | AR 400E4 sileo | 240 | 1,10 | 3863 | 5.330 |
| | 37385 | AR 450E4 sileo | 600 | 2,90 | 7290 | 8.280 |
| | 37387 | AR 500E4 sileo | 727 | 3,20 | 8878 | 8.945 |
| | 37389 | AR 560E4 sileo | 1157 | 5,50 | 11930 | 14.540 |
| | 37391 | AR 630E6 sileo | 600 | 2,80 | 10600 | 18.025 |
| | 34482 | AR 710E6 sileo | 950 | 4,40 | 13892 | 20.195 |
| | 400V, 3-faset | | | | | |
| | 37380 | AR 315DV sileo | 143 | 0,29 | 2412 | 4.680 |
| | 246888 | AR 350DV sileo | 190 | 0,40 | 3500 | 4.905 |
| | 37384 | AR 400DV sileo | 230 | 0,46 | 3870 | 5.305 |
| | 37386 | AR 450DV sileo | 540 | 1,10 | 7159 | 8.120 |
| | 37388 | AR 500DV sileo | 770 | 1,70 | 9141 | 8.945 |
| | 37390 | AR 560DV sileo | 1050 | 2,20 | 11339 | 10.475 |
| | 37393 | AR 630DS sileo | 620 | 1,25 | 11214 | 12.735 |
| | 37392 | AR 630DV sileo | 1950 | 3,40 | 15930 | 18.025 |
| | 34484 | AR 710DS sileo | 1000 | 2,50 | 14596 | 19.560 |
| | 34483 | AR 710DV sileo | 2600 | 4,90 | 22575 | 22.600 |
| | 37418 | AR 800DS sileo | 1648 | 3,67 | 22255 | 22.485 |
| | 34486 | AR 910DS sileo | 1950 | 4,40 | 13892 | 33.685 |
| | 34487 | AR 1000DS sileo | 2700 | 5,30 | 36468 | 37.000 |

Kan hastighedsstyres med transformere eller thyristor



| EC | AxZent EC aksialventilatorer 120 °C | | | | | |
|---|-------------------------------------|----------------|----------|-------|----------------------------------|--------|
| | Varenr. | Beskrivelse | Effekt W | Amp A | Max luftmængde m ³ /h | Pris |
|  | 230V, 1-faset | | | | | |
| | 382388 | AxZent 400EC | 181 | 1,56 | 2263 | 16.820 |
| | 382389 | AxZent 450EC | 349 | 2,91 | 3272 | 18.395 |
| | 37750 | AxZent 500EC | 648 | 2,71 | 4957 | 26.085 |
| | 400V, 3-faset | | | | | |
| | 38396 | AxZent 400EC-L | 935 | 1,56 | 3967 | 18.995 |
| | 382391 | AxZent 560EC | 980 | 1,60 | 6581 | 27.090 |
| | 37752 | AxZent 630EC | 2006 | 2,95 | 9382 | 34.015 |

Kan hastighedsstyres med 0-10V (f.eks. potentiometer)

| AC | AxZent aksialventilatorer 120 °C | | | | | |
|---|----------------------------------|------------------|----------|-------|----------------------------------|--------|
| | Varenr. | Beskrivelse | Effekt W | Amp A | Max luftmængde m ³ /h | Pris |
|  | 400V, 3-faset | | | | | |
| | 87796 | AxZent 400D2 IE3 | 1333 | 2,31 | 4183 | 13.935 |
| | 87797 | AxZent 450D2 IE3 | 2331 | 3,85 | 6304 | 16.220 |
| | 87798 | AxZent 560D4 IE3 | 1062 | 1,89 | 6606 | 19.040 |
| | 87799 | AxZent 630D4 IE3 | 1840 | 3,33 | 8982 | 21.355 |

Kan hastighedsstyres med transformere

Tilbehør til aksialventilatorer

Automatik

Se følere, regulatorer, transformere og styring under fanen "Automatik"



Centrifugalventilatorer

| AC | CE enkelt sugende centrifugalventilatorer | | | | | |
|---|---|-------------|----------|-------|----------------------------------|-------|
| | Varenr. | Beskrivelse | Effekt W | Amp A | Max luftmængde m ³ /h | Pris |
|  | 230V, 1-faset | | | | | |
| | 1525 | CE 140S-125 | 104 | 0,45 | 396 | 2.380 |
| | 1527 | CE 140L-125 | 147 | 0,64 | 504 | 2.740 |
| | 1529 | CE 140M-160 | 125 | 0,54 | 436 | 2.750 |
| | 1530 | CE 140L-160 | 153 | 0,66 | 544 | 2.785 |

Kan hastighedsstyres med transformere eller thyristor

| Tilbehør til centrifugalventilatorer | |
|---|--|
| Automatik | |
| Se følere, regulatorer, transformere og styring under fanen "Automatik" | |
|  | |

Kunststofventilatorer

| EC | PRF kunststofventilatorer for aggressive miljøer | | | | | |
|---|--|-------------|----------|-------|----------------------------------|--------|
| | Varenr. | Beskrivelse | Effekt W | Amp A | Max luftmængde m ³ /h | Pris |
|  | 230V, 1-faset | | | | | |
| | 382375 | PRF 160EC | 124 | 1,09 | 805 | 13.740 |
| | 382376 | PRF 180EC | 213 | 1,83 | 1217 | 15.480 |

| AC | PRF kunststofventilatorer for aggressive miljøer | | | | | |
|--|--|---------------|----------|-------|----------------------------------|---------|
| | Varenr. | Beskrivelse | Effekt W | Amp A | Max luftmængde m ³ /h | Pris |
|  | 400V, 3-faset | | | | | |
| | 266289 | PRF 125D2 | 306 | 0,66 | 723 | 7.085 |
| | 266290 | PRF 160D4 | 196 | 0,73 | 820 | 9.685 |
| | 87988 | PRF 160D2 IE3 | 485 | 1,08 | 1642 | 9.930 |
| | 250950 | PRF 180D4 | 236 | 0,49 | 1116 | 12.110 |
| | 87989 | PRF 180D2 IE3 | 742 | 1,54 | 2023 | 11.825 |
| | 251420 | PRF 200D4 | 250 | 0,95 | 1692 | 14.155 |
| | 87990 | PRF 200D2 IE3 | 1572 | 2,60 | 2192 | 14.435 |
| | 87992 | PRF 250D4 IE3 | 1026 | 1,82 | 3420 | 17.745 |
| | 87991 | PRF 250D2 IE3 | 5546 | 8,22 | 3928 | 19.950 |
| | 334079 | PRF 355D4 | 1470 | 2,69 | 6000 | 50.720 |
| | 334080 | PRF 450D4 | 4254 | 7,77 | 11000 | 85.840 |
| | 334081 | PRF 500D4 | 7699 | 12,92 | 17000 | 102.040 |

Kan hastighedsstyres med transformere

| AC | RVK cirkulære kunststofventilatorer | | | | | |
|---|-------------------------------------|--------------------------|----------|-------|----------------------------------|-------|
| | Varenr. | Beskrivelse | Effekt W | Amp A | Max luftmængde m ³ /h | Pris |
|  | 230V, 1-faset | | | | | |
| | 5755 | RVK 100E2 sileo | 29 | 0,17 | 184 | 1.140 |
| | 5756 | RVK 125E2 sileo | 29 | 0,17 | 220 | 1.140 |
| | 30331 | RVK 125E2-L sileo | 59 | 0,26 | 323 | 1.270 |
| | 30338 | RVK 160E2 sileo | 59 | 0,26 | 436 | 1.345 |
| | 30342 | RVK 160E2-L sileo | 106 | 0,46 | 731 | 1.515 |
| | 36092 | RVK 200E2 sileo | 104 | 0,46 | 796 | 1.550 |
| | 247019 | RVK 200E2-L sileo | 164 | 0,70 | 1073 | 1.920 |
| | 36093 | RVK 250E2 sileo | 109 | 0,48 | 860 | 1.550 |
| | 247023 | RVK 250E2-L sileo | 168 | 0,71 | 1134 | 1.920 |
| | 247025 | RVK 315E2 sileo 1ph/230V | 232 | 1,00 | 1364 | 2.755 |

Kan hastighedsstyres med transformere eller thyristor

| Tilbehør til kunststofventilatorer | | | | |
|---|--------------------------------|-------------|---------|-------|
| Varenr. | Navn | Passer til | Pris | |
|  | Taq til vejrbeskyttelse | | | |
| | 309456 | WSD PRF 125 | PRF 125 | 1.275 |
| | 309457 | WSD PRF 160 | PRF 160 | 1.400 |
| | 309458 | WSD PRF 180 | PRF 180 | 1.240 |
| | 309459 | WSD PRF 200 | PRF 200 | 1.360 |
| | 309460 | WSD PRF 250 | PRF 250 | 1.810 |

Ydervægsventilatorer

| EC | RVF ydervægsventilatorer | | | | | |
|---|--------------------------|---------------------|----------|-------|----------------------------------|-------|
| | Varenr. | Beskrivelse | Effekt W | Amp A | Max luftmængde m ³ /h | Pris |
|  | 230V, 1-faset | | | | | |
| | 75068 | RVF 100 EC Wall fan | 89 | 0,75 | 392 | 4.035 |

Kan hastighedsstyres med 0-10V (f.eks. potentiometer)

| AC | RVF ydervægsventilatorer | | | | | |
|---|--------------------------|-------------|----------|-------|----------------------------------|-------|
| | Varenr. | Beskrivelse | Effekt W | Amp A | Max luftmængde m ³ /h | Pris |
|  | 230V, 1-faset | | | | | |
| | 1254 | RVF 100 M | 28 | 0,16 | 200 | 2.265 |

Kan hastighedsstyres med transformere eller thyristor

| Tilbehør til ydervægsventilatorer | |
|---|--|
| Automatik | |
| Se følere, regulatorer, transformere og styring under fanen "Automatik" | |
|  | |

Vådruvsventilatorer

| AC | BF Silent vådruvsventilatorer | | | | | |
|---|-------------------------------|-----------------|----------|-------|----------------------------------|-------|
| | Varenr. | Beskrivelse | Effekt W | Amp A | Max luftmængde m ³ /h | Pris |
|  | 230V, 1-faset | | | | | |
| | 98617 | BF Silent 100 | 8 | 0,07 | 83 | 540 |
| | 98623 | BF Silent 100HT | 8 | 0,07 | 83 | 925 |
| | 98620 | BF Silent 100T | 8 | 0,07 | 83 | 730 |
| | 98618 | BF Silent 120 | 14 | 0,09 | 140 | 665 |
| | 98624 | BF Silent 120HT | 14 | 0,09 | 140 | 1.060 |
| | 98621 | BF Silent 120T | 14 | 0,09 | 140 | 870 |
| | 98619 | BF Silent 150 | 24 | 0,15 | 253 | 835 |
| | 98625 | BF Silent 150HT | 24 | 0,15 | 253 | 1.215 |
| | 98622 | BF Silent 150T | 24 | 0,15 | 253 | 1.030 |

| AC | IF vådruvsventilatorer | | | | | |
|---|------------------------|-------------|----------|-------|----------------------------------|------|
| | Varenr. | Beskrivelse | Effekt W | Amp A | Max luftmængde m ³ /h | Pris |
|  | 230V, 1-faset | | | | | |
| | 254510 | IF 100 Q | 8 | 0,068 | 84 | 315 |
| | 254511 | IF 120 Q | 15 | 0,105 | 163 | 405 |
| | 254512 | IF 150 Q | 24 | 0,11 | 312 | 525 |

Røgaftræksventilatorer

| AC | ZRS røgaftræksventilatorer | | | | | |
|---|----------------------------|-------------|----------|-------|----------------------------------|-------|
| | Varenr. | Beskrivelse | Effekt W | Amp A | Max luftmængde m ³ /h | Pris |
|  | 230V, 1-faset | | | | | |
| | 1665 | ZRS 170 | 38 | 0,17 | 311 | 5.535 |
| | 1667 | ZRS 180 | 56 | 0,26 | 518 | 7.185 |

Kan hastighedsstyres med transformere eller thyristor



ATEX ventilatorer

| AC | AW aksialventilatorer, eksplosionssikker (ATEX) | | | | | |
|---|---|----------------|----------|-------|----------------------------------|--------|
| | Varenr. | Beskrivelse | Effekt W | Amp A | Max luftmængde m ³ /h | Pris |
|  | 400V, 3-faset | | | | | |
| | 5969 | AW 355 D4-2-EX | 140 | 0,27 | 2500 | 13.840 |
| | 5970 | AW 420 D4-2-EX | 290 | 0,60 | 4430 | 15.305 |
| | 5971 | AW 550 D6-2-EX | 340 | 0,75 | 6500 | 16.895 |
| | 5972 | AW 650 D6-2-EX | 640 | 1,25 | 10880 | 25.065 |

Kan hastighedsstyres med transformere

| AC | EX ventilatorer, eksplosionssikker (ATEX) | | | | | |
|---|---|-------------|----------|-------|----------------------------------|--------|
| | Varenr. | Beskrivelse | Effekt W | Amp A | Max luftmængde m ³ /h | Pris |
|  | 230V, 1-faset | | | | | |
| | 135260 | EX 140A-2C | 814 | 3,71 | 1231 | 13.125 |
| | 135275 | EX 140A-4C | 166 | 0,92 | 630 | 12.310 |
| | 135278 | EX 180A-4C | 233 | 1,15 | 878 | 12.655 |
| | 400V, 3-faset | | | | | |
| | 135276 | EX 140A-2 | 796 | 1,89 | 1231 | 11.250 |
| | 135277 | EX 140A-4 | 157 | 0,59 | 623 | 10.700 |
| | 135279 | EX 180A-4 | 227 | 0,62 | 878 | 11.145 |

Kan hastighedsstyres med transformere

| Tilbehør til AW & EX ventilatorer | | | | |
|---|------------------------|----------------------------|--------|-----|
| Varenr. | Beskrivelse | Passer til | Pris | |
|  | Tilslutningskit | | | |
| | 135702 | Tilslutningskit EX140A-125 | EX 140 | 655 |
| | 135703 | Tilslutningskit EX140A-160 | EX 140 | 875 |
| | 135704 | Tilslutningskit EX180A-160 | EX 180 | 905 |
| Automatik | | | | |
| Se følere, regulatorer, transformere og styring under fanen "Automatik" | | | | |
|  | | | | |

| AC | PRF-EX kunststofventilatorer, eksplosionssikker (ATEX) | | | | | |
|---|--|---------------|----------|-------|----------------------------------|--------|
| | Varenr. | Beskrivelse | Effekt W | Amp A | Max luftmængde m ³ /h | Pris |
|  | 400V, 3-faset | | | | | |
| | 274009 | PRF 125D2-EX* | 276 | 0,55 | 680 | 19.715 |
| | 274011 | PRF 160D4-EX | 158 | 0,47 | 788 | 22.845 |
| | 274010 | PRF 160D2-EX | 945 | 1,58 | 1566 | 25.020 |
| | 274013 | PRF 180D4-EX* | 255 | 0,65 | 1116 | 25.595 |
| | 274012 | PRF 180D2-EX | 1377 | 2,30 | 2070 | 31.370 |
| | 274015 | PRF 200D4-EX | 346 | 0,67 | 2722 | 31.590 |
| | 274014 | PRF 200D2-EX | 1989 | 3,27 | 2170 | 35.550 |
| | 274017 | PRF 250D4-EX | 981 | 1,71 | 3154 | 42.795 |
| | 274016 | PRF 250D2-EX | 5136 | 8,11 | 6638 | 51.730 |

Kategori: 2G, grp. IIC, T4

*OBS!! PRF 125D2-EX og PRF 180D4-EX må ikke reguleres med frekvensomformer

Resten skal hastighedsstyres med frekvensomformer

| AC | RVK kunststofventilatorer, eksplosionssikker (ATEX) | | | | | |
|---|---|--------------|----------|-------|----------------------------------|-------|
| | Varenr. | Beskrivelse | Effekt W | Amp A | Max luftmængde m ³ /h | Pris |
|  | 400V, 3-faset | | | | | |
| | 237943 | RVK-EX 315D4 | 84 | 0,20 | 1120 | 8.055 |

Kan hastighedsstyres med transformere

| AC | DKEX centrifugalventilatorer, eksplosionssikker (ATEX) | | | | | |
|---|--|-------------|----------|-------|----------------------------------|--------|
| | Varenr. | Beskrivelse | Effekt W | Amp A | Max luftmængde m ³ /h | Pris |
|  | 400V, 3-faset | | | | | |
| | 19962 | DKEX 225-4 | 490 | 0,85 | 1570 | 11.525 |
| | 19964 | DKEX 250-4 | 900 | 1,80 | 2365 | 16.800 |
| | 19966 | DKEX 280-4 | 1300 | 2,20 | 2794 | 17.440 |
| | 19967 | DKEX 315-4 | 2100 | 3,90 | 3726 | 20.960 |
| | 19968 | DKEX 355-6 | 1800 | 3,70 | 5004 | 24.040 |

Kan hastighedsstyres med transformere

| Tilbehør til PRF-EX, RVK & DKEX ATEX ventilatorer | |
|---|--|
| Automatik | |
| Se følere, regulatorer, transformere og styring under fanen "Automatik" | |
|  | |

| AC | DV-EX tagventilatorer, eksplosionssikker (ATEX) | | | | | |
|---|---|---------------------------|----------|-------|----------------------------------|--------|
| | Varenr. | Beskrivelse | Effekt W | Amp A | Max luftmængde m ³ /h | Pris |
|  | 400V, 3-faset | | | | | |
| | 237929 | DV-EX 315D4 Roof fan ATEX | 120 | 0,23 | 1480 | 15.060 |
| | 237933 | DV-EX 355D4 Roof fan ATEX | 260 | 0,47 | 2480 | 20.375 |
| | 237935 | DV-EX 400D4 Roof fan ATEX | 390 | 0,76 | 3050 | 22.230 |
| | 237937 | DV-EX 450D4 Roof fan ATEX | 720 | 1,42 | 4550 | 25.285 |
| | 237940 | DV-EX 560D6 Roof fan ATEX | 620 | 1,23 | 5825 | 39.360 |
| 237942 | DV-EX 630D6 Roof fan ATEX | 1070 | 2,15 | 7925 | 41.680 | |





Kan hastighedsstyres med transformere

| AC | DVV-EX tagventilatorer, eksplosionssikker (ATEX) | | | | | |
|---|--|------------------|----------|-------|----------------------------------|---------|
| | Varenr. | Beskrivelse | Effekt W | Amp A | Max luftmængde m ³ /h | Pris |
|  | 400V, 3-faset | | | | | |
| | 9995254 | DVV-EX 560D4-XS | 1349 | 2,40 | 7900 | 49.790 |
| | 9995256 | DVV-EX 560D4-XL | 2769 | 4,80 | 10700 | 59.900 |
| | 9995257 | DVV-EX 560D6-XS | 521 | 1,50 | 5350 | 51.455 |
| | 9995258 | DVV-EX 560D6-XL | 851 | 1,80 | 7100 | 53.510 |
| | 9995255 | DVV-EX 560D4-XM | 1850 | 3,40 | 10200 | 55.655 |
| | 9995262 | DVV-EX 630D6-XS | 1193 | 2,60 | 9900 | 62.095 |
| | 9995261 | DVV-EX 630D4-XL | 5667 | 9,90 | 19345 | 82.365 |
| | 9995263 | DVV-EX 630D6-XL | 1842 | 3,60 | 12780 | 73.085 |
| | 9995259 | DVV-EX 630D4-XS | 3773 | 6,60 | 15000 | 68.120 |
| | 9995260 | DVV-EX 630D4-XM | 4507 | 8,00 | 17000 | 76.080 |
| | 9995264 | DVV-EX 800D6-XS | 3377 | 6,50 | 19370 | 97.595 |
| | 9995266 | DVV-EX 800D8-XS | 1491 | 3,57 | 14500 | 91.475 |
| | 9995265 | DVV-EX 800D6-XL | 5141 | 9,90 | 25400 | 114.230 |
| | 9995267 | DVV-EX 800D8-XL | 2221 | 4,70 | 18800 | 99.540 |
| | 9995270 | DVV-EX 1000D8-XM | 2517 | 6,70 | 23000 | 137.970 |
| | 9995268 | DVV-EX 1000D6-XM | 5860 | 12,10 | 30600 | 146.095 |
| 9995271 | DVV-EX 1000D8-XL | 4594 | 9,00 | 34000 | 154.795 | |

Kan hastighedsstyres med frekvensomformer

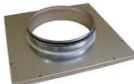
| Tilbehør til DV-EX & DVV-EX ATEX tagventilatorer | | | | | | |
|---|----------------|-------------|----------------------------|-------------|--------|--------|
| Varenr. | Beskrivelse | Taghældning | Passer til | Udv. mål mm | Længde | Pris |
| Taggennemføringer | | | | | | |
| 95116 | FDGE/F 315-355 | 0-30° | DV-EX 355-400 | 562 | 1200 | 7.840 |
| 95117 | FDGE/F 400-450 | 0-30° | DV-EX 450 | 628 | 1200 | 9.160 |
| 95118 | FDGE/F 500-560 | 0-30° | DV-EX 560-630 & DVV-EX 560 | 898 | 1200 | 13.645 |
| 95119 | FDGE/F 630 | 0-30° | DVV-EX 630 | 990 | 1200 | 14.375 |
| 95216 | FDGE/F 800 | 0-20° | DVV-EX 800-1000 | 1210 | 1200 | 15.380 |
| Automatik | | | | | | |
| Se følere, regulatorer, transformere og styring under fanen "Automatik" | | | | | | |
|  | | | | | | |

| AC | MUB-EX boksventilatorer, eksplosionssikker (ATEX) | | | | | |
|---|---|-------------------------------------|----------|-------|----------------------------------|--------|
| | Varenr. | Beskrivelse | Effekt W | Amp A | Max luftmængde m ³ /h | Pris |
|  | 400V, 3-faset | | | | | |
| | 157462 | MUB-EX 025 315D4 ^B - 90° | 136 | 0,26 | 1802 | 14.505 |
| | 157463 | MUB-EX 042 355D4 ^B - 90° | 268 | 0,44 | 2841 | 18.905 |
| | 157464 | MUB-EX 042 400D4 ^B - 90° | 452 | 0,80 | 4037 | 21.940 |
| | 157465 | MUB-EX 042 450D4 ^B - 90° | 790 | 1,31 | 5563 | 25.285 |
| | 156871 | MUB-EX 062 560D6 ^B - 90° | 685 | 1,21 | 7508 | 36.310 |
| | 157466 | MUB-EX 062 630D6 ^B - 90° | 1091 | 2,19 | 9814 | 39.215 |

| Tilbehør til MUB-EX ATEX ventilatorer | | | | | | | | |
|---|---|------------------------|---------|---|-------------------------|---------------|-----------|-------|
| Varenr. | Navn | Passer til | Pris | Varenr. | Navn | Passer til | Pris | |
| Tag til vejrbeskyttelse | | | | | | | | |
|  | 94743 | WSD 016 (418x418) | | | MUB 016 | | 1.560 | |
| | 31480 | WSD 025 (560x560x38) | | | MUB 025 | | 1.810 | |
| | 31481 | WSD 042 (730x730) | | | MUB 042 | | 2.235 | |
| | 31482 | WSD 062 (860x860) | | | MUB 062 | | 2.355 | |
| | 31483 | WSD 100 (1060x1060x38) | | | MUB 100 | | 3.295 | |
| Tilslutningsplader | | | | Riste | | | | |
|  | 90938 | PS 025 ø200 | MUB 025 | 1.075 | 31484 | WSG 025 MUB | MUB 025 | 2.315 |
| | 90939 | PS 025 ø250 | MUB 025 | 1.115 | 31485 | WSG 042 MUB | MUB 042 | 3.190 |
| | 90940 | PS 025 ø315 | MUB 025 | 1.145 | 31486 | WSG 062 MUB | MUB 062 | 3.645 |
|  | 90945 | PS 025 ø400 | MUB 042 | 1.180 | 31487 | WSG 100 MUB | MUB 100 | 4.660 |
| | 90941 | PS 042 ø315 | MUB 042 | 1.680 | 36070 | WSG 025 MUB/T | MUB/T 025 | 2.490 |
| | 90942 | PS 042 ø400 | MUB 042 | 1.720 | 36071 | WSG 042 MUB/T | MUB/T 042 | 3.300 |
| | 90943 | PS 042 ø500 | MUB 042 | 1.760 | 36067 | WSG 062 MUB/T | MUB/T 042 | 3.710 |
|  | 90946 | PS 062 ø500 | MUB 062 | 2.345 | Serviceværktøjer | | | |
| | 90944 | PS 062 ø630 | MUB 062 | 2.345 | 273933 | SDM 025 30mm | MUB 025 | 1.350 |
| Vibrationsdæmpende puder | | | | | 273934 | SDM 042 30mm | MUB 042 | 1.570 |
|  | 37324 | SD-MUB (sæt) | | 1.295 | 273935 | SDM 062 30mm | MUB 062 | 1.880 |
| Automatik | | | | Se følere, regulatorer, transformere og styring under fanen "Automatik" | | | | |
| |  | | | | | | | |



Brand- og røgprodukter

Fuldt program til brandsikring af ventilationsanlæg
i henhold til gældende brandstandard
DS 428:2019 + Till. 1 + Till. 2:2021



Røgventilatorer . . s. 34



Brand- og røgspjæld s. 38



Røgspjæld- og
Røgkontrolspjæld . s. 42



Tilbehør s. 44



Brandsikrings-
automatik s. 45









| EC | KBR/F røgventilatorer 400°C/1h | | | | | |
|---|--------------------------------|----------------|----------|-------|----------------------------------|--------|
| | Varenr. | Beskrivelse | Effekt W | Amp A | Max luftmængde m ³ /h | Pris |
|  | 230V, 1-faset | | | | | |
| | 382407 | KBR/F 280 EC | 107 | 0,50 | 1534 | 17.260 |
| | 382409 | KBR/F 315 EC | 173 | 0,77 | 2084 | 19.250 |
| | 33654 | KBR/F 315 L EC | 1268 | 5,53 | 4032 | 27.560 |
| | 382412 | KBR/F 355 K EC | 296 | 1,30 | 2959 | 21.630 |
| | 382413 | KBR/F 355 EC | 498 | 2,20 | 3589 | 27.590 |
| 400V, 3-faset | | | | | | |
| 33666 | KBR/F 355EC-L | 2643 | 4,04 | 6426 | 33.260 | |

Testet og godkendt i henhold til DS/EN 12101-3



Testet ved 400°C i 1 time med variabel drift

| Tilbehør til KBR/F røgventilatorer | | | |
|---|--------------------------------|--------------|-------|
| Varenr. | Beskrivelse | Pris | |
|  | Overgangsstykke | | |
| | 91085 | RCLU 280-250 | 620 |
| | 91086 | RCLU 315-280 | 590 |
| | 91087 | RCLU 355-250 | 690 |
| | 91088 | RCLU 355-315 | 1.000 |
| | 91089 | RCLU 400-355 | 945 |
| | 91090 | RCLU 500-355 | 1.200 |
|  | Taq til vejrbeskyttelse | | |
| | 2728 | WSD/KBT-1 | 610 |
| | 2729 | WSD/KBT-2 | 775 |
| Automatik | | | |
| Se følere, regulatorer, transformere og styring under fanen "Automatik" | | | |
|  | | | |

| EC | DVG-V EC røgventilatorer 400°C/2h | | | | | |
|---|-----------------------------------|-------------------------------|----------|-------|----------------------------------|--------|
| | Varenr. | Beskrivelse | Effekt W | Amp A | Max luftmængde m ³ /h | Pris |
|  | 230V, 1-faset | | | | | |
| | 9995509 | DVG-V 355EC-XL-F400-FM-variab | 359 | 1,60 | 3020 | 24.575 |
| | 9995510 | DVG-V 450EC-XL-F400-FM-variab | 994 | 4,20 | 5820 | 27.450 |
|  | 400V, 3-faset | | | | | |
| | 9995511 | DVG-V 560EC-XL-F400-FM-variab | 2849 | 4,30 | 11500 | 40.330 |
| | 9995512 | DVG-V 630EC-XM-F400-FM-variab | 5460 | 8,10 | 17730 | 57.545 |
| | 9995513 | DVG-V 710EC-XL-F400-FM-variab | 5171 | 8,00 | 19300 | 62.900 |
| | 9995514 | DVG-V 800EC-XL-F400-FM-variab | | | | 68.280 |

Testet og godkendt i henhold til DS/EN 12101-3

Testet ved 400°C i 2 timer med variabel drift

| EC | DVG-H EC røgventilatorer 400°C/2h | | | | | |
|---|-----------------------------------|-------------------------------|----------|-------|----------------------------------|--------|
| | Varenr. | Beskrivelse | Effekt W | Amp A | Max luftmængde m ³ /h | Pris |
|  | 230V, 1-faset | | | | | |
| | 9995503 | DVG-H 355EC-XL-F400-FM-variab | 357 | 1,57 | 3080 | 23.400 |
| | 9995504 | DVG-H 450EC-XL-F400-FM-variab | 987 | 4,15 | 6060 | 25.210 |
|  | 400V, 3-faset | | | | | |
| | 9995505 | DVG-H 560EC-XL-F400-FM-variab | 2832 | 4,30 | 12230 | 38.305 |
| | 9995506 | DVG-H 630EC-XM-F400-FM-variab | 5474 | 8,20 | 19030 | 53.840 |
| | 9995507 | DVG-H 710EC-XL-F400-FM-variab | 5063 | 7,90 | 19700 | 58.470 |
| | 9995508 | DVG-H 800EC-XL-F400-FM-variab | | | | 63.095 |

Testet og godkendt i henhold til DS/EN 12101-3

Testet ved 400°C i 2 timer med variabel drift

| AC | DVG-V røgventilatorer 400°C/2h | | | | | |
|---|--------------------------------|-------------------------|----------|-------|----------------------------------|--------|
| | Varenr. | Beskrivelse | Effekt W | Amp A | Max luftmængde m ³ /h | Pris |
|  | 400V, 3-faset | | | | | |
| | 9995419 | DVG-V 315D4-XL-F400 | 303 | 0,71 | 2720 | 16.255 |
| | 9995421 | DVG-V 355D4-XL-F400 | 414 | 0,81 | 2880 | 16.255 |
| | 9995428 | DVG-V 400D4-XL-F400 | 803 | 1,60 | 4950 | 17.835 |
| | 9995432 | DVG-V 450D4/F400 IE3 | 927 | 1,95 | 5630 | 20.250 |
| | 9995438 | DVG-V 500D4-XL/F400 IE3 | 1958 | 3,50 | 9698 | 26.685 |
| | 9995442 | DVG-V 560D4/F400 IE3 | 2568 | 5,35 | 11650 | 29.410 |
| | 9995448 | DVG-V 630D4-XL/F400 IE3 | 6045 | 11,00 | 18900 | 41.820 |
| | 9995453 | DVG-V 800D6-XL/F400 IE3 | 5492 | 10,50 | 26070 | 62.790 |

Testet og godkendt med frekvensomformer i henhold til DS/EN 12101-3

| AC | DVG-H røgventilatorer 400°C/2h | | | | | |
|---|--------------------------------|-------------------------|----------|-------|----------------------------------|--------|
| | Varenr. | Beskrivelse | Effekt W | Amp A | Max luftmængde m ³ /h | Pris |
|  | 400V, 3-faset | | | | | |
| | 9995376 | DVG-H 315D4-XL-F400 | 318 | 0,72 | 2800 | 15.885 |
| | 9995380 | DVG-H 355D4-XL-F400 | 402 | 0,80 | 2980 | 15.885 |
| | 9995388 | DVG-H 400D4-XL-F400 | 798 | 1,60 | 5200 | 16.280 |
| | 9995392 | DVG-H 450D4-XL-F400 | 965 | 1,95 | 5900 | 18.590 |
| | 9995399 | DVG-H 500D4-XL/F400 IE3 | 1956 | 3,50 | 10372 | 24.955 |
| | 9995406 | DVG-H 560D6/F400 IE3 | 1052 | 2,00 | 8078 | 26.880 |
| | 9995409 | DVG-H 630D4-XL/F400 IE3 | 6088 | 11,00 | 20761 | 39.050 |
| | 9995414 | DVG-H 800D6-XL/F400 IE3 | 5631 | 10,50 | 27871 | 57.710 |

Testet og godkendt med frekvensomformer i henhold til DS/EN 12101-3

| AC | DVV røgventilatorer 400°C/2h | | | | | |
|---|------------------------------|----------------------------|----------|-------|----------------------------------|---------|
| | Varenr. | Beskrivelse | Effekt W | Amp A | Max luftmængde m ³ /h | Pris |
|  | 400V, 3-faset | | | | | |
| | 9995130 | DVV 560D4-XM/F400 IE3 | 2173 | 4,70 | 10150 | 36.295 |
| | 95445 | DVV 800D4-XL/F400 IE3 EMC | 18533 | 34,60 | 40000 | 96.185 |
| | 95444 | DVV 800D4-XS/F400 IE3 EMC | 12887 | 22,00 | 31500 | 77.860 |
| | 95448 | DVV 1000D4-XM/F400 IE3 EMC | 22293 | 39,00 | 51000 | 115.060 |
| | 95449 | DVV 1000D4-XP/F400 IE3 EMC | 30105 | 51,00 | 56000 | 146.065 |
| | 95451 | DVV 1000D6-XL/F400 IE3 EMC | 11112 | 21,40 | 45000 | 99.650 |
| | 95446 | DVV 1000D6-XM/F400 IE3 EMC | 6530 | 12,80 | 32500 | 89.820 |
| | 95447 | DVV 1000D6-XP/F400 IE3 EMC | 9057 | 18,00 | 37300 | 94.840 |

Testet og godkendt med frekvensomformer i henhold til DS/EN 12101-3

*EMC modellerne er med EMC forskrning

| AC | DVV røgventilatorer 600°C/2h | | | | | |
|---|------------------------------|------------------------|----------|-------|----------------------------------|---------|
| | Varenr. | Beskrivelse | Effekt W | Amp A | Max luftmængde m ³ /h | Pris |
|  | 400V, 3-faset | | | | | |
| | 9995145 | DVV 560D4-XS/F600 IE3 | 1500 | 4,00 | 8000 | 41.015 |
| | 9995146 | DVV 560D4-XM/F600 IE3 | 2173 | 4,70 | 10148 | 42.730 |
| | 9995147 | DVV 560D4-XL/F600 IE3 | 2605 | 5,40 | 10800 | 42.290 |
| | 9995148 | DVV 630D6-XL/F600 IE3 | 2093 | 4,50 | 13601 | 52.980 |
| | 9995149 | DVV 630D4-XS/F600 IE3 | 3709 | 6,64 | 15001 | 48.450 |
| | 9995150 | DVV 630D4-XL/F600 IE3 | 6401 | 11,00 | 20902 | 58.495 |
| | 9995153 | DVV 800D4-XS/F600 IE3 | 12887 | 22,00 | 31500 | 89.775 |
| | 9995151 | DVV 800D6-XS/F600 IE3 | 3751 | 6,92 | 20300 | 74.700 |
| | 9995155 | DVV 800D4-XL/F600 IE3 | 18533 | 34,60 | 40000 | 118.050 |
| | 9995152 | DVV 800D6-XL/F600 IE3 | 5595 | 11,20 | 26500 | 78.860 |
| | 9995156 | DVV 1000D6-XP/F600 IE3 | 9057 | 18,00 | 37300 | 113.015 |
| | 9995157 | DVV 1000D6-XL/F600 IE3 | 11112 | 21,40 | 45000 | 121.960 |
| | 9995193 | DVV 1000D8-XL/F600 IE3 | 4987 | 10,20 | 34000 | 119.335 |
| | 9995159 | DVV 1000D4-XP/F600 IE3 | 30105 | 51,00 | 56000 | 169.815 |

Testet og godkendt med frekvensomformer i henhold til DS/EN 12101-3

| Tilbehør til DVG-V & DVV røgventilatorer | | | | | | |
|---|-----------------|-------------|----------------------|-------------|--------|--------|
| Varenr. | Beskrivelse | Taghældning | Passer til | Udv. mål mm | Længde | Pris |
| Taggennemføringer | | | | | | |
| 95117 | FDGE/F 400-450 | 0-30° | DVG-V 450 | 628 | 1200 | 9.160 |
| 95118 | FDGE/F 500-560 | 0-30° | DVG-V & DVV 500-560 | 898 | 1200 | 13.645 |
| 95119 | FDGE/F 630 | 0-30° | DVG-V & DVV 630 | 990 | 1200 | 14.375 |
| 95216 | FDGE/F 800-1000 | 0-20° | DVG-V & DVV 800-1000 | 1210 | 1200 | 15.380 |
| Overtryksspjæld | | | | | | |
| 309952 | VKG/F 315-450 | | DVG 315, 450 | | | 2.805 |
| 309953 | VKG/F 500-560 | | DVG 500, 560 | | | 4.525 |
| 309954 | VKG/F 630 | | DVG 630 | | | 5.270 |
| 95133 | VKG/F 800 | | DVG 800 | | | 9.820 |
| Automatik | | | | | | |
| Se følere, regulatorer, transformere og styring under fanen "Automatik" | | | | | | |
|  | | | | | | |

| AXC (B)/(F) røgventilatorer 300/400°C/2h | | | | | | |
|--|---------------|----------|-------|----------------------------------|--------|--|
| Varenr. | Beskrivelse | Effekt W | Amp A | Max luftmængde m ³ /h | Pris | |
| 281058 | AXCP ø355 (B) | 750 | 1,66 | 3800 | 17.070 | |
| 281056 | AXCP ø400 (B) | 2200 | 4,50 | 8500 | 18.970 | |
| 281057 | AXCP ø500 (B) | 3000 | 5,90 | 12500 | 22.575 | |

Luftmængde opgivet ved 200 Pa (s).

Testet og godkendt med frekvensomformer i henhold til DS/EN 12101-3

Vi lagerfører ovennævnte størrelser. For andre størrelser kontakt da Systemair på 8738 7500

| Tilbehør til AXC (B)/(F) røgventilatorer | | | |
|--|----------------|------------------|-------|
| Varenr. | Beskrivelse | Passer til | Pris |
| Modflanger | | | |
| 8377 | GFL-AR/AXC 355 | AXC (B)/(F) ø355 | 240 |
| 8378 | GFL-AR/AXC 400 | AXC (B)/(F) ø400 | 300 |
| 8380 | GFL-AR/AXC 500 | AXC (B)/(F) ø500 | 400 |
| Montagekonsoller | | | |
| 311284 | MFA-AXC/AM 355 | AXC (B)/(F) ø355 | 175 |
| 311285 | MFA-AXC/AM 400 | AXC (B)/(F) ø400 | 205 |
| 311287 | MFA-AXC/AM 500 | AXC (B)/(F) ø500 | 275 |
| Hætter med net | | | |
| 302961 | ABS 355 AXC | AXC (B)/(F) ø355 | 4.070 |
| 302952 | ABS 400 AXC | AXC (B)/(F) ø400 | 4.830 |
| 302954 | ABS 500 AXC | AXC (B)/(F) ø500 | 5.775 |

Brand- og røgspjæld

| FDR-3G runde brand- og røgspjæld (24 V) | | | | | |
|---|------------------|-------|-----------------|------------------|-------|
| Belimo aktuator | | | Gruner aktuator | | |
| Varenr. | Beskrivelse | Pris | Varenr. | Beskrivelse | Pris |
| 163275 | FDR-3G-100-B24T | 2.680 | 163397 | FDR-3G-100-G24T | 2.390 |
| 163276 | FDR-3G-125-B24T | 2.705 | 163398 | FDR-3G-125-G24T | 2.420 |
| 163279 | FDR-3G-160-B24T | 2.765 | 163401 | FDR-3G-160-G24T | 2.475 |
| 163281 | FDR-3G-200-B24T | 2.820 | 163403 | FDR-3G-200-G24T | 2.535 |
| 163283 | FDR-3G-250-B24T | 2.880 | 163405 | FDR-3G-250-G24T | 2.590 |
| 163285 | FDR-3G-315-B24T | 2.985 | 163407 | FDR-3G-315-G24T | 2.695 |
| 163286 | FDR-3G-355-B24T | 3.310 | 163408 | FDR-3G-355-G24T | 2.850 |
| 163287 | FDR-3G-400-B24T | 3.380 | 163409 | FDR-3G-400-G24T | 2.920 |
| 163288 | FDR-3G-450-B24T | 3.655 | 163410 | FDR-3G-450-G24T | 3.250 |
| 163289 | FDR-3G-500-B24T | 3.765 | 163411 | FDR-3G-500-G24T | 3.360 |
| 163290 | FDR-3G-560-B24T | 4.250 | 163412 | FDR-3G-560-G24T | 3.905 |
| 163291 | FDR-3G-630-B24T | 4.410 | 163413 | FDR-3G-630-G24T | 4.095 |
| 163292 | FDR-3G-710-B24T | 6.655 | 163414 | FDR-3G-710-G24T | 5.930 |
| 163293 | FDR-3G-800-B24T | 7.240 | 163415 | FDR-3G-800-G24T | 6.515 |
| 163294 | FDR-3G-900-B24T | 8.000 | 163416 | FDR-3G-900-G24T | 7.275 |
| 163295 | FDR-3G-1000-B24T | 8.745 | 163417 | FDR-3G-1000-G24T | 8.020 |

Alle brand- og røgspjæld kan leveres i ATEX eller rustfrit stål A304, kontakt Systemair.

Godkendt, testet og klassificeret efter EN 15650, EN 1366-2 og EN 13501-3.

Klassificeret som EI60, EI90 og op til EI120 (ve ho i ↔ o)S afhængig af installation.

Disse spjæld må bruges efter DS 428:2019 som beskrevet i punkt 3.7.1 og 3.7.2.

| FDR-3G runde brand- og røgspjæld med modulerende motor (24 V) | | | | | |
|---|---------------------|--------|-----------------|--------------------|-------|
| Belimo aktuator | | | Gruner aktuator | | |
| Varenr. | Beskrivelse | Pris | Varenr. | Beskrivelse | Pris |
| 163359 | FDR-3G-160-B24T-SR | 4.115 | 250854 | FDR-3G-160-G24T-SR | 3.295 |
| 163361 | FDR-3G-200-B24T-SR | 4.175 | 250856 | FDR-3G-200-G24T-SR | 3.350 |
| 163363 | FDR-3G-250-B24T-SR | 4.260 | 250858 | FDR-3G-250-G24T-SR | 3.445 |
| 163365 | FDR-3G-315-B24T-SR | 4.365 | 250860 | FDR-3G-315-G24T-SR | 3.545 |
| 163366 | FDR-3G-355-B24T-SR | 4.700 | 250861 | FDR-3G-355-G24T-SR | 3.700 |
| 163367 | FDR-3G-400-B24T-SR | 4.765 | 250862 | FDR-3G-400-G24T-SR | 3.770 |
| 163368 | FDR-3G-450-B24T-SR | 5.380 | 248194 | FDR-3G-450-G24T-SR | 4.220 |
| 163369 | FDR-3G-500-B24T-SR | 5.480 | 248195 | FDR-3G-500-G24T-SR | 4.320 |
| 163370 | FDR-3G-560-B24T-SR | 5.820 | 248196 | FDR-3G-560-G24T-SR | 4.670 |
| 163371 | FDR-3G-630-B24T-SR | 5.820 | 248197 | FDR-3G-630-G24T-SR | 4.840 |
| 163372 | FDR-3G-710-B24T-SR | 8.455 | | | |
| 163373 | FDR-3G-800-B24T-SR | 9.040 | | | |
| 163374 | FDR-3G-900-B24T-SR | 9.800 | | | |
| 163375 | FDR-3G-1000-B24T-SR | 10.540 | | | |

Alle brand- og røgspjæld kan leveres i ATEX eller rustfrit stål A304, kontakt Systemair.

Godkendt, testet og klassificeret efter EN 15650, EN 1366-2 og EN 13501-3.

Klassificeret som EI60, EI90 og op til EI120 (ve ho i ↔ o)S afhængig af installation.

Disse spjæld må bruges efter DS 428:2019 som beskrevet i punkt 3.7.1 og 3.7.2.

| F-R60 runde brand- og røgspjæld (EI60S) (24 V) | | | | | |
|--|----------------|-------|-----------------|----------------|-------|
| Belimo aktuator | | | Gruner aktuator | | |
| Varenr. | Beskrivelse | Pris | Varenr. | Beskrivelse | Pris |
| 504427 | F-R60-100-B24T | 2.460 | 503367 | F-R60-100-G24T | 2.170 |
| 504428 | F-R60-125-B24T | 2.480 | 503368 | F-R60-125-G24T | 2.180 |
| 504429 | F-R60-140-B24T | 2.500 | 503369 | F-R60-140-G24T | 2.200 |
| 504430 | F-R60-150-B24T | 2.510 | 503385 | F-R60-150-G24T | 2.210 |
| 504434 | F-R60-160-B24T | 2.510 | 503386 | F-R60-160-G24T | 2.220 |
| 504435 | F-R60-180-B24T | 2.535 | 503387 | F-R60-180-G24T | 2.240 |
| 504436 | F-R60-200-B24T | 2.565 | 503388 | F-R60-200-G24T | 2.270 |
| 504437 | F-R60-225-B24T | 2.595 | 503389 | F-R60-225-G24T | 2.300 |
| 504438 | F-R60-250-B24T | 2.635 | 503390 | F-R60-250-G24T | 2.340 |
| 504439 | F-R60-280-B24T | 2.685 | 503391 | F-R60-280-G24T | 2.390 |
| 504440 | F-R60-315-B24T | 2.745 | 503392 | F-R60-315-G24T | 2.445 |
| 504444 | F-R60-355-B24T | 2.810 | 503393 | F-R60-355-G24T | 2.510 |
| 504445 | F-R60-400-B24T | 2.880 | 503394 | F-R60-400-G24T | 2.580 |

Godkendt, testet og klassificeret efter EN 15650, EN 1366-2 og EN 13501-3.

Klassificeret som EI60 (ve ho i ↔ o)S.

Disse spjæld må bruges efter DS 428:2019 som beskrevet i punkt 3.7.1 og 3.7.2.

| F-R60 runde brand- og røgspjæld med modulerende motor (EI60S) (24 V) | | | | | |
|---|-------------------|-------|-----------------|-------------------|-------|
| Belimo aktuator | | | Gruner aktuator | | |
| Varenr. | Beskrivelse | Pris | Varenr. | Beskrivelse | Pris |
| 252231 | F-R60-100-B24T-SR | 3.840 | 252244 | F-R60-100-G24T-SR | 2.980 |
| 252232 | F-R60-125-B24T-SR | 3.865 | 252245 | F-R60-125-G24T-SR | 3.005 |
| 252233 | F-R60-140-B24T-SR | 3.875 | 252246 | F-R60-140-G24T-SR | 3.010 |
| 252234 | F-R60-150-B24T-SR | 3.880 | 252247 | F-R60-150-G24T-SR | 3.015 |
| 252235 | F-R60-160-B24T-SR | 3.885 | 252248 | F-R60-160-G24T-SR | 3.030 |
| 252236 | F-R60-180-B24T-SR | 3.920 | 252249 | F-R60-180-G24T-SR | 3.060 |
| 252237 | F-R60-200-B24T-SR | 3.950 | 252276 | F-R60-200-G24T-SR | 3.090 |
| 252238 | F-R60-225-B24T-SR | 3.970 | 252277 | F-R60-225-G24T-SR | 3.110 |
| 252239 | F-R60-250-B24T-SR | 3.995 | 252278 | F-R60-250-G24T-SR | 3.140 |
| 252240 | F-R60-280-B24T-SR | 4.040 | 252279 | F-R60-280-G24T-SR | 3.185 |
| 252241 | F-R60-315-B24T-SR | 4.095 | 252280 | F-R60-315-G24T-SR | 3.240 |
| 252242 | F-R60-355-B24T-SR | 4.165 | 252281 | F-R60-355-G24T-SR | 3.310 |
| 252243 | F-R60-400-B24T-SR | 4.230 | 252282 | F-R60-400-G24T-SR | 3.375 |

Godkendt, testet og klassificeret efter EN 15650, EN 1366-2 og EN 13501-3.

Klassificeret som EI60 (ve ho i ↔ o)S.

Disse spjæld må bruges efter DS 428:2019 som beskrevet i punkt 3.7.1 og 3.7.2.

| F-R60K runde brand- og røgspjæld (24 V) m/ indbygget isoleringsring til hurtig montage på væg/loft | | | | | |
|---|-----------------|-------|-----------------|-----------------|-------|
| Belimo aktuator | | | Gruner aktuator | | |
| Varenr. | Beskrivelse | Pris | Varenr. | Beskrivelse | Pris |
| 504758 | F-R60K-100-B24T | 2.920 | 504884 | F-R60K-100-G24T | 2.620 |
| 504759 | F-R60K-125-B24T | 2.995 | 504886 | F-R60K-140-G24T | 2.890 |
| 504779 | F-R60K-150-B24T | 3.230 | 504887 | F-R60K-150-G24T | 2.935 |
| 504780 | F-R60K-160-B24T | 3.305 | 504888 | F-R60K-160-G24T | 3.005 |
| 504782 | F-R60K-200-B24T | 3.495 | 504890 | F-R60K-200-G24T | 3.200 |
| 504784 | F-R60K-250-B24T | 3.770 | 504892 | F-R60K-250-G24T | 3.470 |
| 504786 | F-R60K-315-B24T | 4.235 | 504894 | F-R60K-315-G24T | 3.940 |
| 504787 | F-R60K-355-B24T | 4.745 | 504895 | F-R60K-355-G24T | 4.270 |
| 504788 | F-R60K-400-B24T | 5.095 | 504896 | F-R60K-400-G24T | 4.620 |
| 504789 | F-R60K-450-B24T | 5.640 | 504897 | F-R60K-450-G24T | 5.165 |
| 504790 | F-R60K-500-B24T | 6.110 | 504898 | F-R60K-500-G24T | 5.635 |
| 504791 | F-R60K-560-B24T | 6.200 | 504899 | F-R60K-560-G24T | 5.720 |
| 504792 | F-R60K-630-B24T | 6.295 | 504900 | F-R60K-630-G24T | 5.805 |

Godkendt, testet og klassificeret efter EN 15650, EN 1366-2 og EN 13501-3.

Klassificeret som EI60 (ve ho i ↔ o)S.

Disse spjæld må bruges efter DS 428:2019 som beskrevet i punkt 3.7.1 og 3.7.2.

| F-R60K runde brand- og røgspjæld med modulerende motor (24 V) m/ indbygget isoleringsring til hurtig montage på væg/loft | | | | | |
|---|--------------------|-------|-----------------|--------------------|-------|
| Belimo aktuator | | | Gruner aktuator | | |
| Varenr. | Beskrivelse | Pris | Varenr. | Beskrivelse | Pris |
| 251097 | F-R60K-100-B24T-SR | 4.280 | 252402 | F-R60K-100-G24T-SR | 3.425 |
| 251170 | F-R60K-125-B24T-SR | 4.360 | 252403 | F-R60K-125-G24T-SR | 3.505 |
| 251172 | F-R60K-150-B24T-SR | 4.595 | 252405 | F-R60K-150-G24T-SR | 3.740 |
| 504820 | F-R60K-160-B24T-SR | 4.665 | 252406 | F-R60K-160-G24T-SR | 3.810 |
| 504822 | F-R60K-200-B24T-SR | 4.860 | 252408 | F-R60K-200-G24T-SR | 4.025 |
| 504824 | F-R60K-250-B24T-SR | 5.130 | 252410 | F-R60K-250-G24T-SR | 4.275 |
| 504826 | F-R60K-315-B24T-SR | 5.600 | 252412 | F-R60K-315-G24T-SR | 4.745 |
| 504827 | F-R60K-355-B24T-SR | 6.115 | 252413 | F-R60K-355-G24T-SR | 5.075 |
| 504828 | F-R60K-400-B24T-SR | 6.465 | 252414 | F-R60K-400-G24T-SR | 5.420 |
| 504829 | F-R60K-450-B24T-SR | 7.015 | 252415 | F-R60K-450-G24T-SR | 5.970 |
| 504830 | F-R60K-500-B24T-SR | 7.480 | 252416 | F-R60K-500-G24T-SR | 6.440 |
| 504831 | F-R60K-560-B24T-SR | 7.590 | 252417 | F-R60K-560-G24T-SR | 6.535 |
| 504832 | F-R60K-630-B24T-SR | 7.705 | 252418 | F-R60K-630-G24T-SR | 6.635 |

Godkendt, testet og klassificeret efter EN 15650, EN 1366-2 og EN 13501-3.

Klassificeret som EI60 (ve ho i ↔ o)S.

Disse spjæld må bruges efter DS 428:2019 som beskrevet i punkt 3.7.1 og 3.7.2.

FDS firkantede brand- og røgspjæld (24 V)



| Pris | | B mm | | | | | | | | | | | | | | | | | | | | | | | | | | | | | |
|------|-----|-------|-------|-------|-------|-------|-------|-------|-------|-------|-------|-------|-------|-------|-------|-------|-------|-------|-------|-------|-------|-------|-------|-------|-------|-------|-------|-------|-------|-------|-------|
| | | 100 | 150 | 200 | 250 | 300 | 350 | 400 | 450 | 500 | 550 | 600 | 650 | 700 | 750 | 800 | 900 | 1000 | 1100 | 1200 | 1300 | 1400 | 1500 | 1600 | | | | | | | |
| H mm | 100 | 2.435 | 2.475 | 2.515 | 2.555 | 2.625 | 2.665 | 2.710 | 2.740 | 2.800 | 2.835 | 2.875 | 2.920 | 2.955 | 2.995 | 3.030 | | | | | | | | | | | | | | | |
| | 150 | 2.475 | 2.515 | 2.560 | 2.635 | 2.675 | 2.720 | 2.770 | 2.825 | 2.885 | 2.925 | 2.970 | 3.010 | 3.055 | 3.095 | 3.145 | | | | | | | | | | | | | | | |
| | 200 | 2.485 | 2.525 | 2.680 | 2.725 | 2.775 | 2.820 | 2.865 | 2.925 | 2.990 | 3.040 | 3.085 | 3.135 | 3.180 | 3.230 | 3.270 | 3.850 | 3.975 | 4.115 | 4.240 | 4.915 | 5.085 | 5.245 | | | | | | | | |
| | 250 | | 2.605 | 2.725 | 2.775 | 2.825 | 2.875 | 2.920 | 2.990 | 3.060 | 3.110 | 3.160 | 3.210 | 3.270 | 3.315 | 3.360 | 3.985 | 4.110 | 4.255 | 4.415 | 5.115 | 5.280 | 5.450 | | | | | | | | |
| | 300 | | | 2.645 | 2.770 | 2.825 | 2.875 | 2.930 | 2.975 | 3.055 | 3.130 | 3.185 | 3.235 | 3.295 | 3.350 | 3.400 | 3.450 | 4.120 | 4.270 | 4.445 | 4.580 | 5.325 | 5.495 | 5.685 | | | | | | | |
| | 350 | | | | 2.820 | 2.875 | 2.930 | 2.980 | 3.035 | 3.115 | 3.200 | 3.255 | 3.320 | 3.375 | 3.425 | 3.490 | 3.550 | 4.265 | 4.420 | 4.610 | 4.770 | 5.520 | 5.700 | 5.905 | | | | | | | |
| | 400 | | | | | 2.865 | 2.920 | 2.975 | 3.035 | 3.085 | 3.185 | 3.265 | 3.330 | 3.390 | 3.455 | 3.515 | 3.580 | 3.635 | 4.425 | 4.590 | 4.775 | 4.950 | 5.705 | 5.900 | 6.120 | 6.315 | | | | | |
| | 450 | | | | | | 2.990 | 3.055 | 3.115 | 3.185 | 3.250 | 3.340 | 3.400 | 3.470 | 3.535 | 3.600 | 3.660 | 3.725 | 4.560 | 4.750 | 4.940 | 5.115 | 5.965 | 6.185 | 6.395 | 6.605 | | | | | |
| | 500 | | | | | | | 3.040 | 3.105 | 3.175 | 3.245 | 3.320 | 3.405 | 3.480 | 3.545 | 3.615 | 3.680 | 3.750 | 3.835 | 4.695 | 4.890 | 5.090 | 5.270 | 6.155 | 6.385 | 7.020 | 7.455 | | | | |
| | 550 | | | | | | | | 3.165 | 3.235 | 3.310 | 3.380 | 3.480 | 3.550 | 3.620 | 3.690 | 3.770 | 3.850 | 3.920 | 4.845 | 5.040 | 5.240 | 5.420 | 6.765 | 7.000 | 7.235 | 7.680 | | | | |
| | 600 | | | | | | | | | 3.215 | 3.295 | 3.365 | 3.450 | 3.545 | 3.620 | 3.695 | 3.775 | 3.860 | 3.935 | 4.005 | 4.970 | 5.180 | 5.795 | 6.000 | 6.960 | 7.200 | 7.665 | 7.895 | | | |
| | 650 | | | | | | | | | | 3.920 | 4.020 | 4.115 | 4.235 | 4.335 | 4.445 | 4.560 | 4.655 | 4.765 | 4.890 | 5.110 | 5.725 | 5.940 | 6.150 | 7.150 | 7.405 | 7.875 | 8.115 | | | |
| | 700 | | | | | | | | | | | 3.995 | 4.100 | 4.210 | 4.330 | 4.440 | 4.560 | 4.660 | 4.775 | 4.910 | 5.010 | 5.650 | 5.865 | 6.100 | 6.305 | 7.365 | 7.845 | 8.110 | 8.370 | | |
| | 750 | | | | | | | | | | | | 4.195 | 4.305 | 4.435 | 4.555 | 4.665 | 4.780 | 4.915 | 5.435 | 5.560 | 5.790 | 6.010 | 6.250 | 6.480 | 7.615 | 8.045 | 8.320 | 8.605 | | |
| | 800 | | | | | | | | | | | | | 4.270 | 4.390 | 4.530 | 4.645 | 4.765 | 4.905 | 5.430 | 5.560 | 5.680 | 5.920 | 6.155 | 6.405 | 6.630 | 7.970 | 8.245 | 8.550 | 8.835 | |
| | 850 | | | | | | | | | | | | | | 5.115 | 5.275 | 5.415 | 5.520 | 6.060 | 6.215 | 6.375 | 6.525 | 6.815 | 7.115 | 7.415 | 7.705 | 8.155 | 8.455 | 8.770 | 9.055 | |
| 900 | | | | | | | | | | | | | | | 5.180 | 5.335 | 5.885 | 6.035 | 6.195 | 6.350 | 6.500 | 6.660 | 7.155 | 7.455 | 7.760 | 8.060 | 8.350 | 8.680 | 8.985 | 9.290 | |
| 950 | | | | | | | | | | | | | | | | 5.845 | 5.995 | 6.165 | 6.320 | 6.475 | 6.635 | 6.805 | 7.310 | 7.615 | 7.925 | 8.240 | 8.565 | 8.880 | 9.210 | 9.510 | |
| 1000 | | | | | | | | | | | | | | | | | 5.955 | 6.120 | 6.290 | 6.445 | 6.600 | 6.765 | 6.945 | 7.465 | 7.775 | 8.110 | 8.430 | 8.770 | 9.100 | 9.420 | 9.735 |

- Gruner 340TA-024-05-S2 [7Nm/5Nm]
- Gruner 360TA-024-12-S2 [18Nm/12Nm]
- = EI90S priser, fås i EI120S for en merpris på ≈10%

| Pris | | B mm | | | | | | | | | | | | | | | | | | | | | | | | | | | | | | | | | | |
|------|-----|-------|-------|-------|-------|-------|-------|-------|-------|-------|-------|-------|-------|-------|-------|-------|-------|-------|-------|-------|-------|-------|-------|-------|-------|-------|-------|-------|-------|--------|--------|--|--|--|--|--|
| | | 100 | 150 | 200 | 250 | 300 | 350 | 400 | 450 | 500 | 550 | 600 | 650 | 700 | 750 | 800 | 900 | 1000 | 1100 | 1200 | 1300 | 1400 | 1500 | 1600 | | | | | | | | | | | | |
| H mm | 100 | 2.725 | 2.765 | 2.800 | 2.840 | 2.915 | 2.955 | 2.995 | 3.030 | 3.090 | 3.125 | 3.165 | 3.210 | 3.245 | 3.280 | 3.320 | | | | | | | | | | | | | | | | | | | | |
| | 150 | 2.765 | 2.800 | 2.845 | 2.925 | 2.965 | 3.010 | 3.060 | 3.110 | 3.175 | 3.215 | 3.255 | 3.300 | 3.345 | 3.385 | 3.430 | | | | | | | | | | | | | | | | | | | | |
| | 200 | 2.770 | 2.815 | 2.970 | 3.015 | 3.060 | 3.110 | 3.155 | 3.215 | 3.280 | 3.330 | 3.375 | 3.420 | 3.465 | 3.515 | 3.560 | 4.140 | 4.265 | 4.405 | 4.525 | 5.210 | 5.380 | 5.535 | | | | | | | | | | | | | |
| | 250 | | 2.890 | 3.015 | 3.060 | 3.115 | 3.165 | 3.210 | 3.280 | 3.350 | 3.400 | 3.445 | 3.500 | 3.555 | 3.605 | 3.650 | 4.270 | 4.400 | 4.545 | 4.705 | 5.405 | 5.575 | 5.740 | | | | | | | | | | | | | |
| | 300 | | | 2.935 | 3.060 | 3.115 | 3.165 | 3.215 | 3.265 | 3.345 | 3.420 | 3.475 | 3.525 | 3.585 | 3.635 | 3.690 | 3.740 | 4.410 | 4.560 | 4.730 | 4.865 | 5.615 | 5.785 | 5.975 | | | | | | | | | | | | |
| | 350 | | | | 3.110 | 3.165 | 3.215 | 3.270 | 3.320 | 3.405 | 3.485 | 3.545 | 3.605 | 3.660 | 3.715 | 3.780 | 3.835 | 4.550 | 4.710 | 4.900 | 5.060 | 5.810 | 5.990 | 6.370 | | | | | | | | | | | | |
| | 400 | | | | | 3.155 | 3.210 | 3.265 | 3.320 | 3.375 | 3.470 | 3.540 | 3.625 | 3.690 | 3.760 | 3.820 | 3.890 | 3.950 | 4.015 | 5.015 | 5.210 | 5.400 | 5.575 | 6.425 | 6.650 | 6.855 | 7.065 | | | | | | | | | |
| | 450 | | | | | | 3.280 | 3.345 | 3.405 | 3.470 | 3.540 | 3.625 | 3.690 | 3.760 | 3.820 | 3.890 | 3.950 | 4.015 | 5.015 | 5.210 | 5.400 | 5.575 | 6.425 | 6.650 | 6.855 | 7.065 | | | | | | | | | | |
| | 500 | | | | | | | 3.330 | 3.395 | 3.465 | 3.535 | 3.605 | 3.690 | 3.770 | 3.835 | 3.900 | 3.965 | 4.035 | 4.120 | 5.150 | 5.345 | 5.550 | 5.730 | 6.615 | 6.845 | 7.070 | 7.505 | | | | | | | | | |
| | 550 | | | | | | | | 3.455 | 3.525 | 3.600 | 3.665 | 3.770 | 3.840 | 3.910 | 3.980 | 4.055 | 4.140 | 4.210 | 5.300 | 5.495 | 5.700 | 5.880 | 6.820 | 7.275 | 7.965 | 8.405 | | | | | | | | | |
| | 600 | | | | | | | | | 3.505 | 3.585 | 3.655 | 3.740 | 3.835 | 3.910 | 3.985 | 4.060 | 4.150 | 4.220 | 4.295 | 5.430 | 5.640 | 5.845 | 6.050 | 7.690 | 7.930 | 8.395 | 8.625 | | | | | | | | |
| | 650 | | | | | | | | | | 4.205 | 4.480 | 4.575 | 4.695 | 4.795 | 4.905 | 5.015 | 5.115 | 5.225 | 5.350 | 5.570 | 5.775 | 5.990 | 6.200 | 7.875 | 8.135 | 8.605 | 8.845 | | | | | | | | |
| | 700 | | | | | | | | | | | 4.455 | 4.560 | 4.670 | 4.785 | 4.900 | 5.020 | 5.120 | 5.235 | 5.365 | 5.470 | 5.700 | 5.920 | 6.150 | 6.355 | 8.095 | 8.575 | 8.840 | 9.100 | | | | | | | |
| | 750 | | | | | | | | | | | | 4.655 | 4.765 | 4.890 | 5.015 | 5.125 | 5.235 | 5.375 | 5.485 | 5.615 | 5.840 | 6.060 | 6.300 | 6.530 | 8.340 | 8.775 | 9.050 | 9.330 | | | | | | | |
| | 800 | | | | | | | | | | | | | 4.730 | 4.850 | 4.990 | 5.105 | 5.225 | 5.365 | 5.480 | 5.615 | 5.730 | 5.970 | 6.205 | 6.455 | 6.680 | 8.700 | 8.970 | 9.275 | 9.565 | | | | | | |
| | 850 | | | | | | | | | | | | | | 5.575 | 5.735 | 5.875 | 5.970 | 6.110 | 6.940 | 7.100 | 7.255 | 7.545 | 7.845 | 8.140 | 8.430 | 8.890 | 9.180 | 9.500 | 9.780 | | | | | | |
| 900 | | | | | | | | | | | | | | | 5.640 | 5.795 | 5.940 | 6.090 | 6.925 | 7.075 | 7.230 | 7.390 | 7.885 | 8.180 | 8.485 | 8.785 | 9.075 | 9.405 | 9.710 | 10.020 | | | | | | |
| 950 | | | | | | | | | | | | | | | | 5.900 | 6.050 | 6.895 | 7.050 | 7.205 | 7.360 | 7.535 | 8.040 | 8.340 | 8.655 | 8.965 | 9.295 | 9.610 | 9.935 | 10.235 | | | | | | |
| 1000 | | | | | | | | | | | | | | | | | 6.005 | 6.850 | 7.015 | 7.170 | 7.330 | 7.495 | 7.675 | 8.190 | 8.505 | 8.840 | 9.160 | 9.495 | 9.825 | 10.150 | 10.465 | | | | | |

- Belimo BFL24-T [4Nm/3Nm]
- Belimo BF24-T [18Nm/12Nm]
- Belimo BFN24-T [9Nm/7Nm]
- = EI90S priser, fås i EI120S for en merpris på ≈10%

Brand- og røgspjæld med Belimo/Gruner fjederretur actuatur (24 V) samt termosikring 72°C.
 Godkendt, testet og klassificeret efter EN 15650, EN 1366-2 og EN 13501-3.
 Klassificeret som EI60, EI90 og op til EI120 (ve ho i ↔ o)S afhængig af installation.
 Disse spjæld må bruges efter DS 428:2019 som beskrevet i punkt 3.7.1 og 3.7.2.
 Ovennævnte spjæld kan også benyttes som røgspjæld (RS).
 Alle brand- og røgspjæld kan leveres i ATEX eller rustfrit stål A304, kontakt Systemair.

F-B90 firkantede brand- og røgspjæld (24 V)



Gruner aktuator

| Priser | | B mm | | | | | | | | | | | | | | | | | | | |
|---------|------|-------|-------|-------|-------|-------|-------|-------|-------|-------|-------|-------|-------|-------|-------|-------|-------|--------|--------|--------|--------|
| | | 200 | 225 | 250 | 280 | 300 | 315 | 350 | 355 | 400 | 450 | 500 | 550 | 560 | 600 | 630 | 650 | 700 | 710 | 750 | 800 |
| H mm | 375 | 4.770 | 4.805 | 4.840 | 4.880 | 4.910 | 4.925 | 4.980 | 4.985 | 5.045 | 5.105 | 5.175 | 5.235 | 5.255 | 5.315 | 5.355 | 5.385 | 5.450 | 5.465 | 5.525 | 5.575 |
| | 500 | 5.430 | 5.495 | 5.540 | 5.590 | 5.625 | 5.645 | 5.710 | 5.715 | 5.790 | 5.860 | 6.355 | 6.430 | 6.450 | 6.525 | 6.575 | 6.605 | 6.685 | 6.705 | 6.780 | 6.845 |
| | 625 | 6.105 | 6.180 | 6.230 | 6.290 | 6.330 | 6.355 | 6.435 | 6.440 | 6.530 | 6.610 | 7.125 | 7.220 | 7.245 | 7.330 | 7.390 | 7.430 | 7.525 | 7.540 | 7.630 | 7.710 |
| | 750 | 6.785 | 6.870 | 6.930 | 6.995 | 7.040 | 7.075 | 7.165 | 7.170 | 7.680 | 7.780 | 7.905 | 8.010 | 8.035 | 8.135 | 8.205 | 8.250 | 8.360 | 8.380 | 8.485 | 8.580 |
| | 875 | 7.860 | 7.955 | 8.020 | 8.100 | 8.150 | 8.185 | 8.290 | 8.295 | 8.410 | 8.525 | 8.665 | 8.790 | 8.815 | 8.930 | 9.005 | 9.060 | 9.185 | 9.205 | 9.325 | 9.435 |
| | 1000 | 8.550 | 8.655 | 8.730 | 8.820 | 8.875 | 8.910 | 9.035 | 9.040 | 9.165 | 9.295 | 9.455 | 9.590 | 9.620 | 9.745 | 9.835 | 9.890 | 10.035 | 10.055 | 10.190 | 10.315 |

Gruner 340TA-024-05-S2 [5 Nm]

Gruner 360TA-024-12-S2 [12 Nm]

Belimo aktuator

| Priser | | B mm | | | | | | | | | | | | | | | | | | | | | |
|---------|-------|-------|-------|-------|-------|-------|-------|-------|-------|-------|-------|-------|-------|-------|-------|-------|-------|-------|--------|--------|--------|--------|--------|
| | | 150 | 175 | 200 | 225 | 250 | 280 | 300 | 315 | 350 | 355 | 400 | 450 | 500 | 550 | 560 | 600 | 630 | 650 | 700 | 710 | 750 | 800 |
| H mm | 250 | 4.290 | 4.300 | 4.330 | 4.350 | 4.370 | 4.400 | 4.415 | 4.430 | 4.465 | 4.470 | 4.515 | 4.555 | 4.610 | 4.660 | 4.675 | 4.720 | 4.755 | 4.770 | 4.820 | 4.835 | 4.880 | 4.915 |
| | 375 | 4.955 | 4.990 | 5.020 | 5.080 | 5.115 | 5.155 | 5.180 | 5.200 | 5.255 | 5.260 | 5.320 | 5.375 | 5.445 | 5.515 | 5.530 | 5.770 | 5.815 | 5.840 | 5.905 | 5.920 | 5.980 | 6.035 |
| | 500 | 5.625 | 5.665 | 5.705 | 5.770 | 5.815 | 5.860 | 5.895 | 5.920 | 5.985 | 5.995 | 6.065 | 6.135 | 6.410 | 6.490 | 6.505 | 6.580 | 6.630 | 6.665 | 6.745 | 6.760 | 6.835 | 6.905 |
| | 625 | 6.285 | 6.330 | 6.375 | 6.455 | 6.500 | 6.565 | 6.600 | 6.630 | 6.710 | 6.715 | 6.800 | 6.885 | 7.175 | 7.270 | 7.295 | 7.380 | 7.440 | 7.475 | 7.575 | 7.595 | 7.685 | 7.760 |
| | 750 | 6.955 | 7.005 | 7.055 | 7.145 | 7.200 | 7.270 | 7.315 | 7.345 | 7.440 | 7.445 | 7.725 | 7.830 | 7.955 | 8.060 | 8.085 | 8.185 | 8.255 | 8.300 | 8.410 | 8.430 | 8.535 | 8.630 |
| | 875 | 7.790 | 7.850 | 7.910 | 8.005 | 8.070 | 8.150 | 8.200 | 8.235 | 8.340 | 8.345 | 8.455 | 8.575 | 8.715 | 8.840 | 8.865 | 8.980 | 9.060 | 9.110 | 9.230 | 9.255 | 9.375 | 10.145 |
| 1000 | 8.470 | 8.540 | 8.600 | 8.710 | 8.780 | 8.865 | 8.920 | 8.960 | 9.080 | 9.090 | 9.215 | 9.345 | 9.505 | 9.645 | 9.670 | 9.795 | 9.885 | 9.940 | 10.085 | 10.105 | 10.905 | 11.025 | |

Belimo BFL24-T [4Nm/3Nm]

Belimo BFN24-T [9Nm/7Nm]

Belimo BF24-T [18Nm/12Nm]

Brand- og røgspjæld med Belimo/Gruner fjederretur aktuator (24 V) samt termosikring 72°C.

Godkendt, testet og klassificeret efter EN 15650, EN 1366-2 og EN 13501-3.

Klassificeret som EI60, EI90 og op til EI120 (ve ho i ↔ o)S afhængig af installation.

Disse spjæld må bruges efter DS 428:2019 som beskrevet i punkt 3.7.1 og 3.7.2.

Ovennævnte spjæld kan også benyttes som røgspjæld (RS).

Alle brand- og røgspjæld kan leveres i ATEX eller rustfrit stål A304, kontakt Systemair.

Kan fås som modulerende.

Røgspjæld

| Runde røgspjæld (24 V) | | | | | |
|------------------------|---------------------|-------|-----------------------------|------------------|-------|
| Røgspjæld (E60S) | | | Brand- og røgspjæld (EI60S) | | |
| Varenr. | Beskrivelse | Pris | Varenr. | Beskrivelse | Pris |
| 66043 | PKIR-E60S-100-DV9-T | 2.480 | Belimo | | |
| 66051 | PKIR-E60S-125-DV9-T | 2.505 | 163292 | FDR-3G-710-B24T | 6.655 |
| 66059 | PKIR-E60S-160-DV9-T | 2.610 | 163293 | FDR-3G-800-B24T | 7.240 |
| 66075 | PKIR-E60S-200-DV9-T | 2.650 | 163294 | FDR-3G-900-B24T | 8.000 |
| 66091 | PKIR-E60S-250-DV9-T | 2.815 | 163295 | FDR-3G-1000-B24T | 8.745 |
| 66107 | PKIR-E60S-315-DV9-T | 2.910 | | | |
| 66115 | PKIR-E60S-355-DV9-T | 3.160 | Gruner | | |
| 66123 | PKIR-E60S-400-DV9-T | 3.385 | 163414 | FDR-3G-710-G24T | 5.930 |
| 66131 | PKIR-E60S-450-DV9-T | 3.500 | 163415 | FDR-3G-800-G24T | 6.515 |
| 66139 | PKIR-E60S-500-DV9-T | 3.680 | 163416 | FDR-3G-900-G24T | 7.275 |
| 66147 | PKIR-E60S-560-DV9-T | 3.810 | 163417 | FDR-3G-1000-G24T | 8.020 |
| 66155 | PKIR-E60S-630-DV9-T | 3.955 | | | |

Alle røgspjæld kan leveres i ATEX eller rustfrit stål A304, kontakt Systemair.

Godkendt, testet og klassificeret efter EN 15650, EN 1366-2 og EN 13501-3. Klassificeret som E60 (ve ho i ↔ o)S.

Disse spjæld må bruges efter DS 428:2019 som beskrevet i punkt 3.8.1 og 3.8.2.

Røgkontrollspjæld

| S-RA1 runde røgkontrollspjæld, AA single (24 V Belimo) | | |
|--|---------------|-------|
| Varenr. | Beskrivelse | Pris |
| 276917 | S-RA1-100-B24 | 2.560 |
| 276918 | S-RA1-125-B24 | 2.585 |
| 276921 | S-RA1-160-B24 | 2.655 |
| 276923 | S-RA1-200-B24 | 2.690 |
| 276925 | S-RA1-250-B24 | 2.740 |
| 276927 | S-RA1-315-B24 | 2.820 |
| 276928 | S-RA1-355-B24 | 2.795 |
| 276929 | S-RA1-400-B24 | 2.935 |
| 276933 | S-RA1-450-B24 | 3.055 |
| 276934 | S-RA1-500-B24 | 3.145 |
| 276935 | S-RA1-560-B24 | 3.245 |
| 276936 | S-RA1-630-B24 | 3.365 |

AA: Automatisk aktivering før varmepåvirkning (røgkontrollspjæld). Testet for aktivering efter 30 sek.

Spjæld og spjældmotor kan ikke betjenes efter varmepåvirkning.

Single - Kan bruges i rum, der er klassificeret som "single."

Godkendt, testet og klassificeret efter EN 12101-8, EN 1366-10 og EN 13501-4.

Klassificeret som E600120 (Ved i ↔ o)S1000 Cmod AA single.

Disse spjæld må bruges efter DS 428:2019 som beskrevet i punkt 3.9.2.

| S-RA1 runde røgkontrollspjæld med modulerende motor, AA single (24 V Belimo) | | |
|--|------------------|-------|
| Varenr. | Beskrivelse | Pris |
| 276954 | S-RA1-100-B24-SR | 3.255 |
| 276955 | S-RA1-125-B24-SR | 3.280 |
| 276958 | S-RA1-160-B24-SR | 3.350 |
| 276960 | S-RA1-200-B24-SR | 3.380 |
| 276962 | S-RA1-250-B24-SR | 3.435 |
| 276964 | S-RA1-315-B24-SR | 3.515 |
| 276965 | S-RA1-355-B24-SR | 3.490 |
| 276966 | S-RA1-400-B24-SR | 3.630 |
| 276967 | S-RA1-450-B24-SR | 3.750 |
| 276968 | S-RA1-500-B24-SR | 3.845 |
| 276969 | S-RA1-560-B24-SR | 3.940 |
| 276970 | S-RA1-630-B24-SR | 4.060 |

AA: Automatisk aktivering før varmepåvirkning (røgkontrollspjæld). Testet for aktivering efter 30 sek.

Spjæld og spjældmotor kan ikke betjenes efter varmepåvirkning.

Single - Kan bruges i rum, der er klassificeret som "single."

Godkendt, testet og klassificeret efter EN 12101-8, EN 1366-10 og EN 13501-4.

Klassificeret som E600120 (Ved i ↔ o)S1000 Cmod AA single.

Disse spjæld må bruges efter DS 428:2019 som beskrevet i punkt 3.9.2.

S-SA1 firkantede røgkontrolspjæld, AA single (24 V Belimo)



| Priser | B mm | | | | | | | | | | | | | | |
|--------|------|-------|-------|-------|-------|-------|-------|-------|-------|-------|-------|-------|-------|-------|-------|
| | 200 | 250 | 300 | 350 | 400 | 450 | 500 | 600 | 700 | 800 | 900 | 1000 | 1100 | 1200 | |
| H mm | 200 | 2.985 | 3.030 | 3.075 | 3.130 | 3.175 | 3.225 | 3.285 | 3.375 | 3.475 | | | | | |
| | 250 | 3.040 | 3.090 | 3.140 | 3.195 | 3.240 | 3.295 | 3.355 | 3.460 | 3.565 | 4.010 | | | | |
| | 300 | 3.075 | 3.135 | 3.190 | 3.240 | 3.295 | 3.350 | 3.410 | 3.530 | 3.635 | 4.085 | 4.210 | | | |
| | 350 | 3.130 | 3.185 | 3.235 | 3.295 | 3.350 | 3.415 | 3.485 | 3.600 | 3.715 | 4.165 | 4.310 | 4.410 | | |
| | 400 | 3.170 | 3.225 | 3.285 | 3.340 | 3.410 | 3.470 | 3.545 | 3.665 | 4.135 | 4.245 | 4.400 | 4.515 | 4.630 | 4.735 |
| | 450 | | 3.270 | 3.330 | 3.405 | 3.465 | 3.530 | 3.610 | 3.730 | 4.210 | 4.340 | 4.485 | 4.605 | 4.735 | 4.850 |
| | 500 | | 3.325 | 3.390 | 3.465 | 3.530 | 3.600 | 3.675 | 3.810 | 4.295 | 4.430 | 4.590 | 4.710 | 4.850 | 4.965 |
| | 600 | | | 3.500 | 3.580 | 3.650 | 3.720 | 3.805 | 3.955 | 4.460 | 4.600 | 4.775 | 4.905 | 6.860 | 7.000 |
| 700 | | | | 3.710 | 3.785 | 3.865 | 3.955 | 4.480 | 4.645 | 4.805 | 4.960 | 5.105 | 7.075 | 7.220 | |
| 800 | | | | | 4.240 | 4.345 | 4.440 | 4.620 | 4.795 | 4.960 | 6.940 | 7.100 | 7.265 | 7.420 | |

Belimo BEN24 [15Nm]

Belimo BEE24 [25Nm]

Belimo BE24 [40Nm]

AA: Automatisk aktivering før varmepåvirkning (røgkontrolspjæld). Testet for aktivering efter 30 sek. Spjæld og spjældmotor kan ikke betjenes efter varmepåvirkning.

Single - Kan bruges i rum, der er klassificeret som "single."

Disse spjæld må bruges i bypass-kanal monteret udefor betjeningsområdet i røgventileret systemer, eller decentrale systemer med fælles kanalsystem (jf. DS 428:2019).

Godkendt, testet og klassificeret efter EN 12101-8, EN 1366-10, EN 1366-2 og EN 13501-4.

Klassificeret som E₆₀₀120 (Ved i ↔ o) S1500 C_{mod} AA single op til E600120 (Ved i ↔ o) S1500 C10000 AA single. Disse spjæld må bruges efter DS 428:2019 som beskrevet i punkt 3.9.2.

Kan fås som modulerende.

S-BM2 firkantede røgkontrolspjæld, MA multi (24 V Belimo)



| Priser | B mm | | | | | | | | | | | | | | | | | | | |
|--------|------|--------|--------|--------|--------|--------|--------|--------|--------|--------|--------|--------|--------|--------|--------|--------|--------|--------|--------|--------|
| | 125 | 150 | 200 | 250 | 300 | 350 | 400 | 450 | 500 | 550 | 600 | 650 | 700 | 750 | 800 | 850 | 900 | 950 | 1000 | |
| H mm | 325 | 6.820 | 6.900 | 7.070 | 7.260 | 7.420 | 7.590 | 7.750 | 7.920 | 8.280 | 8.440 | 8.610 | 8.850 | 9.020 | 9.190 | 9.315 | 9.560 | 9.725 | 9.900 | 10.060 |
| | 425 | 7.830 | 7.920 | 8.290 | 8.480 | 8.670 | 8.860 | 9.050 | 9.240 | 9.670 | 9.860 | 10.050 | 10.360 | 10.550 | 10.750 | 10.950 | 11.135 | 11.330 | 11.535 | 12.120 |
| | 625 | 9.300 | 9.410 | 9.710 | 9.930 | 10.160 | 10.400 | 10.635 | 10.875 | 11.180 | 11.420 | 11.670 | 12.035 | 12.280 | 12.525 | 12.780 | 13.440 | 13.670 | 13.915 | 14.140 |
| | 825 | 10.670 | 10.810 | 11.090 | 11.395 | 11.670 | 11.940 | 12.230 | 12.505 | 13.245 | 13.520 | 13.805 | 14.235 | 14.515 | 14.805 | 15.095 | 15.395 | 15.665 | 15.945 | 16.205 |
| | 1025 | 12.190 | 12.340 | 12.665 | 13.000 | 13.315 | 13.625 | 13.950 | 14.260 | 15.040 | 15.350 | 15.670 | 16.165 | 16.490 | 16.810 | 17.135 | 17.480 | 19.420 | 19.745 | 20.040 |
| | 1225 | 13.720 | 13.890 | 14.250 | 14.625 | 14.975 | 15.320 | 16.080 | 16.425 | 16.845 | 17.190 | 17.555 | 18.110 | 18.475 | 18.920 | 19.260 | 19.610 | 21.550 | 21.915 | 22.245 |

Belimo BEN24 [15Nm]

Belimo BEE24 [25Nm]

Belimo BE24 [40Nm]

Ovenstående priser er uden riste. spjældene kan også fås med riste på en eller begge sider af spjældet.

MA: Manuel aktivering ved varmepåvirkning (røgkontrolspjæld). Testet for en enkelt aktivering efter 25 min. ved 600 °C. Spjæld og spjældmotor forventes funktionsdygtig før, under og efter varmepåvirkning.

Godkendt, testet og klassificeret efter EN 12101-8:2011, EN 1366-10:2011 og EN 13501-4:2018.

Klassificeret som EI90 og op til EI120 (V_{ew} og h_{ow} i ↔ o) S1000 C_{mod} MA multi. Disse spjæld må bruges efter DS 428:2019 som beskrevet i punkt 3.9.3 og 3.9.4.

Kan fås som modulerende.

Tilbehør

| Tilbehør til brand- og røgspjæld | | | |
|----------------------------------|-------------|------------|-------|
| Varenr. | Navn | Passer til | Pris |
| Afdækningsplader til FDR | | | |
| 214388 | CBR-FD-100 | Ø100 | 535 |
| 214390 | CBR-FD-125 | Ø125 | 565 |
| 214391 | CBR-FD-140 | Ø140 | 610 |
| 214392 | CBR-FD-150 | Ø150 | 625 |
| 214393 | CBR-FD-160 | Ø160 | 635 |
| 214394 | CBR-FD-180 | Ø180 | 680 |
| 214395 | CBR-FD-200 | Ø200 | 735 |
| 214396 | CBR-FD-225 | Ø225 | 785 |
| 214397 | CBR-FD-250 | Ø250 | 890 |
| 214398 | CBR-FD-280 | Ø280 | 1.195 |
| 214399 | CBR-FD-315 | Ø315 | 1.275 |
| 214400 | CBR-FD-355 | Ø355 | 1.370 |
| 214401 | CBR-FD-400 | Ø400 | 1.485 |
| 214402 | CBR-FD-450 | Ø450 | 1.630 |
| 214403 | CBR-FD-500 | Ø500 | 1.755 |
| 214404 | CBR-FD-560 | Ø560 | 1.955 |
| 214405 | CBR-FD-630 | Ø630 | 2.150 |
| 214406 | CBR-FD-710 | Ø710 | 3.210 |
| 214407 | CBR-FD-800 | Ø800 | 3.575 |
| 214408 | CBR-FD-900 | Ø900 | 3.995 |
| 214389 | CBR-FD-1000 | Ø1000 | 4.450 |

| Afdækningsplader til FDS (CBS-FD) | | | | | | | | | | | | | | | | | | | | | | |
|--|-------|-------|-------|-------|-------|-------|-------|-------|-------|-------|-------|-------|-------|-------|-------|-------|-------|-------|-------|-------|-------|--|
| H \ B | 200 | 250 | 300 | 350 | 400 | 450 | 500 | 550 | 600 | 650 | 700 | 750 | 800 | 900 | 1000 | 1100 | 1200 | 1300 | 1400 | 1500 | 1600 | |
| 200 | 925 | 965 | 1.025 | 1.070 | 1.120 | 1.170 | 1.225 | 1.280 | 1.325 | 1.380 | 1.435 | 1.480 | 1.540 | 1.645 | 1.750 | 1.840 | 1.945 | 1.955 | 2.050 | 2.145 | | |
| 250 | 965 | 1.010 | 1.075 | 1.120 | 1.165 | 1.225 | 1.295 | 1.335 | 1.380 | 1.430 | 1.475 | 1.540 | 1.595 | 1.690 | 1.790 | 1.885 | 1.990 | 1.995 | 2.090 | 2.185 | | |
| 300 | 1.025 | 1.075 | 1.115 | 1.185 | 1.240 | 1.295 | 1.340 | 1.385 | 1.430 | 1.490 | 1.540 | 1.585 | 1.640 | 1.745 | 1.845 | 1.940 | 2.040 | 2.045 | 2.140 | 2.240 | | |
| 350 | 1.070 | 1.115 | 1.185 | 1.230 | 1.290 | 1.335 | 1.380 | 1.435 | 1.485 | 1.540 | 1.590 | 1.640 | 1.695 | 1.785 | 1.895 | 2.000 | 2.090 | 2.095 | 2.190 | 2.290 | | |
| 400 | 1.120 | 1.165 | 1.240 | 1.290 | 1.335 | 1.385 | 1.430 | 1.480 | 1.520 | 1.590 | 1.640 | 1.685 | 1.740 | 1.840 | 1.945 | 2.050 | 2.140 | 2.155 | 2.250 | 2.340 | 2.445 | |
| 450 | | 1.225 | 1.295 | 1.335 | 1.385 | 1.435 | 1.490 | 1.535 | 1.595 | 1.635 | 1.690 | 1.735 | 1.790 | 1.890 | 2.005 | 2.100 | 2.185 | 2.195 | 2.290 | 2.385 | 2.495 | |
| 500 | | 1.295 | 1.340 | 1.380 | 1.430 | 1.490 | 1.535 | 1.595 | 1.640 | 1.695 | 1.745 | 1.780 | 1.840 | 1.945 | 2.050 | 2.145 | 2.235 | 2.245 | 2.340 | 2.445 | 2.540 | |
| 550 | | | 1.385 | 1.435 | 1.475 | 1.535 | 1.595 | 1.640 | 1.685 | 1.730 | 1.780 | 1.830 | 1.885 | 2.000 | 2.095 | 2.190 | 2.280 | 2.295 | 2.390 | 2.490 | 2.590 | |
| 600 | | | 1.430 | 1.485 | 1.520 | 1.595 | 1.635 | 1.685 | 1.730 | 1.785 | 1.835 | 1.875 | 1.930 | 2.045 | 2.140 | 2.235 | 2.335 | 2.345 | 2.440 | 2.535 | 2.645 | |
| 700 | | | | 1.595 | 1.640 | 1.690 | 1.750 | 1.785 | 1.835 | 1.885 | 1.930 | 1.990 | 2.045 | 2.145 | 2.250 | 2.350 | 2.450 | 2.460 | 2.560 | 2.640 | 2.760 | |
| 800 | | | | | 1.740 | 1.790 | 1.835 | 1.880 | 1.930 | 1.990 | 2.045 | 2.090 | 2.145 | 2.235 | 2.330 | 2.445 | 2.550 | 2.560 | 2.640 | 2.755 | 2.840 | |
| 900 | | | | | | 1.775 | 1.825 | 1.890 | 1.935 | 1.990 | 2.035 | 2.080 | 2.130 | 2.225 | 2.335 | 2.460 | 2.565 | 2.650 | 2.745 | 2.845 | 2.950 | |
| 1000 | | | | | | | 1.925 | 1.975 | 2.020 | 2.085 | 2.130 | 2.170 | 2.215 | 2.335 | 2.425 | 2.565 | 2.660 | 2.760 | 2.840 | 2.945 | 3.060 | |

Brandsikringsautomatik

| Brandsikringsautomatik iht. DS 428:2019 | | | |
|---|--|-------------------------------|-------|
| Varenr. | Beskrivelse | | Pris |
| 90091761 | BR-A5, SF strømforsyning | Op til 8 spjæld | 1.650 |
| 90091763 | BR-A5, BP betjeningspanel | Til 15 sektionskontrollerere | 2.220 |
| 90091762 | BR-A5, SK sektionskontroller | Max 63 spjæld | 3.755 |
| 90091764 | BR-A5, SSM spjæld- og styringsmodul | 1 modul pr. spjæld | 695 |
| 90091765 | BR-A5, SSM/UD spjæld- og styringsmodul | IP 65 (1 modul pr. spjæld) | 1.200 |
| 90091767 | BR-A5, FP fejlpanel | Akustisk og visuel alarmgiver | 1.175 |
| 91125 | RDK-2 røgdetektor UG-3-0 | Til kanal | 2.150 |
| 90812013 | DPT, differenstryktransmitter | | 1.135 |
| 202705 | BTB temp.føler | (S-TG-KH/PT1000) | 310 |
| 91150 | BR-A5 Topvex-relæ | Relæmodul for brand | 3.090 |
| 90092340 | BR-A5, GW Gateway | | 8.260 |
| 91079 | UG-MB | Montagebeslag til RDK-2 | 640 |
| 91080 | UG-COVER | Beskyttelsesdæksel tol RDK-2 | 2.515 |
| 91069 | RSP røgspray | | 500 |
| 29000390 | Beslag for brandautomatik | | 70 |

| Spjældmotorer til brand- og røgspjæld | | | | | |
|---------------------------------------|------------------|---------------------------|---|-----------|----------------------|
| Varenr. | Navn | Beskrivelse | Passer til | Moment | Pris |
| Belimo spjældmotorer | | | | | |
| 75823 | BFL24-T | Belimo 24 V | FDR (Ø100-315) F-R60 (Ø100-400) F-R60K (Ø100-280) | 4Nm/3Nm | 2.355 |
| ... | BFL24-SR-T | Belimo 24 V - Modulerende | FDS* F-B90* | | Pris på forespørgsel |
| 75828 | BFN24-T | Belimo 24 V | FDR (Ø355-630) F-R60K (Ø315-630) | 9Nm/7Nm | 2.660 |
| ... | BFN24-SR-T | Belimo 24 V - Modulerende | FDS* F-B90* | | Pris på forespørgsel |
| 75819 | BF24-TN | Belimo 24 V | FDR (Ø710-1000) | 18Nm/12Nm | 3.360 |
| ... | BF24-SR-TN | Belimo 24 V - Modulerende | FDS* F-B90* | | Pris på forespørgsel |
| Gruner spjældmotorer | | | | | |
| 156368 | 340TA-024-05-S2 | Gruner 24 V | FDR (Ø100-500) F-R60 (Ø100-400) F-R60K (Ø100-280) | 5 Nm | 2.150 |
| 156371 | 340CTA-024-05-S2 | Gruner 24 V - Modulerende | FDS* F-B90* | 5 Nm | Pris på forespørgsel |
| 156362 | 360TA-024-12-S2 | Gruner 24 V | FDR (Ø560-1000) F-R60K (Ø315-630) | 12 Nm | 2.485 |
| 156359 | 360CTA-024-12-S2 | Gruner 24 V - Modulerende | FDS* F-B90* | 12 Nm | Pris på forespørgsel |

*For specificering af motorvarinat for firkantede spjæld, se tabellen under det respektive spjæld

| Spjældmotorer til røgkontrollspjæld | | | | | |
|-------------------------------------|----------|---------------------------|------------------|--------|----------------------|
| Varenr. | Navn | Beskrivelse | Passer til | Moment | Pris |
| Belimo spjældmotorer | | | | | |
| 282525 | BEN24 | Belimo 24 V | S-RA1 S-BM2* | 15 Nm | Pris på forespørgsel |
| 282526 | BEN24-SR | Belimo 24 V - Modulerende | S-SA1* | | Pris på forespørgsel |
| | BEE24 | Belimo 24 V | S-BM2* | 25 Nm | Pris på forespørgsel |
| | BEE24-SR | Belimo 24 V - Modulerende | S-SA1* | | Pris på forespørgsel |
| 75808 | BE24 | Belimo 24 V | S-BM2* S-SA1* | 40 Nm | 4.150 |

*For specificering af motorvarinat for firkantede spjæld, se tabellen under det respektive spjæld

| Beskyttelsesdæksel til spjældmotor | | | |
|------------------------------------|--------|--|------|
| Varenr. | Navn | Beskrivelse | Pris |
| 91147 | DIP-BF | Beskyttelsesdæksel til spjældmotor v/ udendørs montage | 755 |



Brandsikring af ventilationsanlæg

Vejledning til standardløsninger
iht. DS428:2019 + Till.1 + Till.2:2021

Vejledning til standardløsninger

Vi har udarbejdet en vejledning for at guide vores kunder enkelt igennem brandsikring af vores ventilationsanlæg fra automatik og komponentvalg til brandsikring af anlægget. Vejledningen giver et visuelt indblik i, hvilke systemløsninger vi tilbyder.

Ved hjælp af principskitser med på-tegnede spjæld og automatikkomponenter, kan man hurtigt danne sig et overblik over installationen.

Lad os rådgive dig til den rigtige systemløsning

Læs mere på systemair.dk og få svar på, hvordan du skal forholde dig til standarden for brandsikring af ventilationsanlæg; DS428:2019 + Till.1 + Till.2:2021.

Kontakt vores salgsteam på tlf. +45 87 38 75 00 eller scan koden og hent vores vejledning her



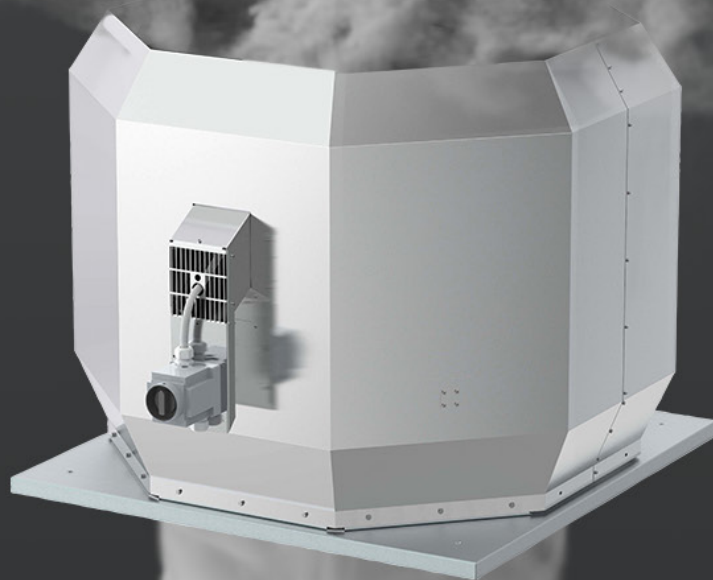

Ventilationsaggregater

Et stort udvalg af Eurovent-certificerede ventilationsaggregater

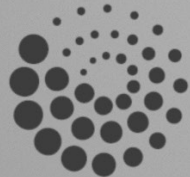
 systemair

 topvex

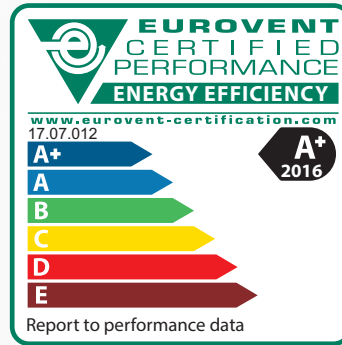

Topvex SC s. 50

Topvex TC s. 51

Topvex SR s. 52

Topvex TR s. 53

Topvex FC s. 54

Topvex FR s. 55

Topvex SF s. 56

Geniox s. 57

Geniox Core s. 57

Menerga s. 57

SENSE s. 58

SAVE s. 60

Topvex aggregater



| Topvex SC modstrømsveksler | | | |
|----------------------------|---------------------|----------------------------------|---------|
| Varenr. | Beskrivelse | Max luftmængde m ³ /h | Pris |
| Størrelse 20 | | | |
| 162115 | Topvex SC20-L-HWH-B | 1175 | 123.290 |
| 162127 | Topvex SC20-R-HWH-B | 1175 | 123.290 |
| Størrelse 25 | | | |
| 162426 | Topvex SC25-L-HWH-B | 1600 | 128.855 |
| 162438 | Topvex SC25-R-HWH-B | 1600 | 128.855 |
| Størrelse 35 | | | |
| 162470 | Topvex SC35-L-HWH-B | 1900 | 154.220 |
| 162482 | Topvex SC35-R-HWH-B | 1900 | 154.220 |
| Størrelse 60 | | | |
| 162626 | Topvex SC60-L-HWH-B | 3100 | 185.065 |
| 162638 | Topvex SC60-R-HWH-B | 3100 | 185.065 |
| Størrelse 70 | | | |
| 162669 | Topvex SC70-L-HWH-B | 4550 | 203.110 |
| 162679 | Topvex SC70-R-HWH-B | 4550 | 203.110 |

* For VAV: SEL på 1,8 kW/(m³/s) ved 200 Pa eksternt tryk

Model: R (højre) eller L (venstre) og HWH (vandvarmefflade)

Regulering: CAV (konstant luftmængde) eller VAV (variabel luftmængde = konstant kanaltryk)

Luftmængderne er vejledende.

| Tilbehør til Topvex SC | | | |
|--|--------------------------------|------------|-------|
| Varenr. | Navn | Passer til | Pris |
| Automatik | | | |
| 145946 | VAV kanaltrykautomatik | Alle | 3.800 |
| 316350 | NaviPad forlænger kabel 10 m | Alle | 795 |
| 211905 | NaviPad | Alle | 5.205 |
| Spjæld | | | |
| 79890 | TUNE-R-315-3-LF24 | SC20 | 3.150 |
| 79891 | TUNE-R-400-3-NF24A | SC25 | 3.610 |
| 234980 | TUNE-AHU-SE003-500x400-TF24 | SC35 | 3.365 |
| 79937 | TUNE-AHU-SE007-700x400-TF24 | SC60 | 4.025 |
| 79939 | TUNE-AHU-SE009-800x400-LF24 | SC70 | 4.140 |
| Aktuator og ventiler | | | |
| 9672 | ZTR 15-1,0 - 3-vejsventil | Alle | 895 |
| 9823 | ZTV 15-1,0 - 2-vejsventil | Alle | 805 |
| 9862 | RV4Z 24A - Aktuator 0-10V | Alle | 2.760 |
| Posefiltre | | | |
| 213211 | BFT SC20 Filter Sup. ePM1 60% | SC20 | 1.295 |
| 213212 | BFT SC20 Filter Exh. ePM10 60% | SC20 | 945 |
| 213215 | BFT SC25 Filter Sup. ePM1 60% | SC25 | 1.860 |
| 213216 | BFT SC25 Filter Exh. ePM10 60% | SC25 | 1.365 |
| 213219 | BFT SC35 Filter Sup. ePM1 60% | SC35 | 2.070 |
| 213220 | BFT SC35 Filter Exh. ePM10 60% | SC35 | 1.365 |
| 213223 | BFT SC60 Filter Sup. ePM1 60% | SC60 | 2.395 |
| 213224 | BFT SC60 Filter Exh. ePM10 60% | SC60 | 1.720 |
| 213227 | BFT SC70 Filter Sup. ePM1 60% | SC70 | 2.495 |
| 213228 | BFT SC70 Filter Exh. ePM10 60% | SC70 | 1.860 |
| *Der skal anvendes 2 stk. filter pr. aggregat i hver luftstrøm | | | |
| Deltri+ filtre | | | |
| 890773 | BFT Deltri+ SC20 Filter Ext | SC20 | 2.910 |
| 890774 | BFT Deltri+ SC25 Filter Ext | SC25 | 3.310 |
| 890775 | BFT Deltri+ SC35 Filter Ext | SC35 | 4.125 |
| 890776 | BFT Deltri+ SC60 Filter Ext | SC60 | 2.825 |
| 890777 | BFT Deltri+ SC70 Filter Ext | SC70 | 3.615 |



| Topvex TC modstrømsveksler | | | |
|----------------------------|---------------------|----------------------------------|---------|
| Varenr. | Beskrivelse | Max luftmængde m ³ /h | Pris |
| Størrelse 20 | | | |
| 162706 | Topvex TC20-L-HWH-B | 1270 | 110.030 |
| 162718 | Topvex TC20-R-HWH-B | 1270 | 110.030 |
| Størrelse 25 | | | |
| 162750 | Topvex TC25-L-HWH-B | 1650 | 125.660 |
| 162762 | Topvex TC25-R-HWH-B | 1650 | 125.660 |
| Størrelse 35 | | | |
| 190355 | Topvex TC35-L-HWH-B | 1875 | 146.355 |
| 190367 | Topvex TC35-R-HWH-B | 1875 | 146.355 |
| Størrelse 60 | | | |
| 190399 | Topvex TC60-L-HWH-B | 3330 | 179.515 |
| 190411 | Topvex TC60-R-HWH-B | 3330 | 179.515 |
| Størrelse 70 | | | |
| 190442 | Topvex TC70-L-HWH-B | 4400 | 197.590 |
| 190452 | Topvex TC70-R-HWH-B | 4400 | 197.590 |

* For VAV: SEL på 1,8 kW/(m³/s) ved 200 Pa eksternt tryk

Model: R (højre) eller L (venstre) og HWH (vandvarmefflade)

Regulering: CAV (konstant luftmængde) eller VAV (variabel luftmængde = konstant kanaltryk)

Luftmængderne er vejledende.

| Tilbehør til Topvex TC | | | |
|---|--------------------------------|------------|-------|
| Varenr. | Navn | Passer til | Pris |
| Automatik | | | |
| 145946 | VAV kanaltrykautomatik | Alle | 3.800 |
| 316350 | NaviPad forlænger kabel 10 m | Alle | 795 |
| 211905 | NaviPad | Alle | 5.205 |
| Spjæld | | | |
| 79890 | TUNE-R-315-3-LF24 | TC20 | 3.150 |
| 79894 | TUNE-AHU-SE001-500x250-TF24 | TC25 | 3.005 |
| 234980 | TUNE-AHU-SE003-500x400-TF24 | TC35 | 3.365 |
| 79937 | TUNE-AHU-SE007-700x400-TF24 | TC60 | 4.025 |
| 79939 | TUNE-AHU-SE009-800x400-LF24 | TC70 | 4.140 |
| Aktuator og ventiler | | | |
| 9672 | ZTR 15-1,0 - 3-vejsventil | Alle | 895 |
| 9823 | ZTV 15-1,0 - 2-vejsventil | Alle | 805 |
| 9862 | RVAZ4 24A - Aktuator 0-10V | Alle | 2.760 |
| Posefiltre | | | |
| 213213 | BFT TC20 Filter Sup. ePM1 60% | TC20 | 1.295 |
| 213214 | BFT TC20 Filter Exh. ePM10 60% | TC20 | 880 |
| 213217 | BFT TC25 Filter Sup. ePM1 60% | TC25 | 1.830 |
| 213218 | BFT TC25 Filter Exh. ePM10 60% | TC25 | 1.335 |
| 213221 | BFT TC35 Filter Sup. ePM1 60% | TC35 | 1.940 |
| 213222 | BFT TC35 Filter Exh. ePM10 60% | TC35 | 1.260 |
| 213225 | BFT TC60 Filter Sup. ePM1 60% | TC60 | 2.250 |
| 213226 | BFT TC60 Filter Exh. ePM10 60% | TC60 | 1.470 |
| 213229 | BFT TC70 Filter Sup. ePM1 60% | TC70 | 2.430 |
| 213230 | BFT TC70 Filter Exh. ePM10 60% | TC70 | 1.830 |
| <i>*Der skal anvendes 2 stk. filtre pr. aggregat i hver luftstrøm</i> | | | |
| Deltri+ filtre | | | |
| 890778 | BFT Deltri+ TC20/SR20 Ext | TC20 | 2.435 |
| 890779 | BFT Deltri+ TC25 Filter Ext | TC25 | 2.780 |
| 890780 | BFT Deltri+ TC35 Filter Exh. | TC35 | 3.480 |
| 890781 | BFT Deltri+ TC60 Filter Exh. | TC60 | 2.400 |
| 890782 | BFT Deltri+ TC70 Filter Exh. | TC70 | 3.045 |



| Topvex SR roterendeveksler | | | |
|----------------------------|--------------------|----------------------------------|---------|
| Varenr. | Beskrivelse | Max luftmængde m ³ /h | Pris |
| Størrelse 20 | | | |
| 247610 | Topvex SR20-L-HWH | 885 | 117.035 |
| 247624 | Topvex SR20-R-HWH | 885 | 117.035 |
| Størrelse 25 | | | |
| 247638 | Topvex SR25-L-HWH | 1760 | 127.825 |
| 247652 | Topvex SR25-R-HWH | 1760 | 127.825 |
| Størrelse 30 | | | |
| 447875 | Topvex SR30-L-HWH | 2120 | 141.510 |
| 447880 | Topvex SR30-R-HWH | 2120 | 141.520 |
| Størrelse 35 | | | |
| 247666 | Topvex SR35-L-HWH | 2425 | 141.775 |
| 247680 | Topvex SR35-R-HWH | 2425 | 141.775 |
| Størrelse 60 | | | |
| 247695 | Topvex SR60-L-HWH | 3675 | 183.680 |
| 247712 | Topvex SR60-R-HWH | 3675 | 187.350 |
| Størrelse 70 | | | |
| 247729 | Topvex SR70-L-HWH | 4825 | 186.350 |
| 247746 | Topvex SR70-R-HWH | 4825 | 186.350 |
| Størrelse 80 | | | |
| 247763 | Topvex SR80-L-HWH | 6025 | 191.015 |
| 247780 | Topvex SR80-R-HWH | 6025 | 191.015 |
| Størrelse 100 | | | |
| 247795 | Topvex SR100-L-HWH | 8265 | 225.925 |
| 247810 | Topvex SR100-R-HWH | 8265 | 225.925 |

* For VAV: SEL på 1,8 kW/(m³/s) ved 200 Pa eksternt tryk

Model: R (højre) eller L (venstre) og HWH (vandvarmeplade)

Regulering: CAV (konstant luftmængde) eller VAV (variabel luftmængde = konstant kanaltryk)

| Tilbehør til Topvex SR | | | |
|---|---------------------------------|------------|-------|
| Varenr. | Navn | Passer til | Pris |
| Spjæld | | | |
| 79890 | TUNE-R-315-3-LF24 | SR20 | 3.150 |
| 79891 | TUNE-R-400-3-NF24 | SR25 | 3.610 |
| 234980 | TUNE-AHU-SE014-500x400-TF24 | SR35 | 3.365 |
| 79937 | TUNE-AHU-SE007-700x400-LF24 | SR60 | 4.025 |
| 79939 | TUNE-AHU-SE009-800x400-LF24 | SR70 | 4.140 |
| 251031 | TUNE-AHU-SE016-1000x500-LF24 | SR80 | 4.765 |
| 251033 | TUNE-AHU-SE018-1200x500-NF24 | SR100 | 5.380 |
| Posefiltre | | | |
| 213217 | BFT SR20 Filter ePM1 60% (F7) | SR20 | 1.830 |
| 213218 | BFT SR20 Filter ePM10 60% (M5) | SR20 | 1.335 |
| 247396 | BFT SR25 Filter ePM1 60% (F7) | SR25 | 1.460 |
| 247397 | BFT SR25 Filter ePM10 60% (M5) | SR25 | 1.295 |
| 251739 | BFT SR35 Filter ePM1 60% (F7) | SR35 | 1.970 |
| 251740 | BFT SR35 Filter ePM10 60% (M5) | SR35 | 1.525 |
| 248002 | BFT SR60 Filter ePM1 60% (F7) | SR60 | 1.640 |
| 248003 | BFT SR60 Filter ePM10 60% (M5) | SR60 | 1.325 |
| 252084 | BFT SR70 Filter ePM1 60% (F7) | SR70 | 1.795 |
| 252085 | BFT SR70 Filter ePM10 60% (M5) | SR70 | 1.755 |
| 255108 | BFT SR70 Filter ePM10 65% (M6) | SR70 | 1.755 |
| 266265 | BFT SR80 Filter ePM10 60% (M5) | SR80 | 1.830 |
| 255114 | BFT SR80 Filter ePM10 65% (M6) | SR80 | 1.860 |
| 266266 | BFT SR100 Filter ePM1 60% (F7) | SR100 | 4.430 |
| 266267 | BFT SR100 Filter ePM10 60% (M5) | SR100 | 2.385 |
| 255120 | BFT SR100 Filter ePM10 65% (M6) | SR100 | 2.385 |
| <i>*Der skal anvendes 2 stk. filter pr. aggregat i hver luftstrøm</i> | | | |
| Deltri+ filtre | | | |
| 890778 | BFT Deltri+ TC20/SR20 Ext | SR20 | 2.435 |
| 890762 | BFT Deltri+ SR25 Filter Ext | SR25 | 2.770 |
| 890764 | BFT Deltri+ SR35 Filter Ext | SR35 | 3.470 |
| 890766 | BFT Deltri+ SR60 Filter Ext | SR60 | 2.295 |
| 890768 | BFT Deltri+ SR70 Filter Ext | SR70 | 2.835 |
| 890771 | BFT Deltri+ SR80 Filter Ext | SR80 | 3.570 |
| 890772 | BFT Deltri+ SR100 Filter Ext | SR100 | 4.620 |
| Aktuator og ventiler | | | |
| 9672 | ZTR 15-1,0 - 3-vejsventil | 895 | |
| 9823 | ZTV 15-1,0 - 2-vejsventil | 805 | |
| 9862 | RVAZ4 24A - Aktuator 0-10V | 2.760 | |
| Automatik | | | |
| 145946 | VAV kanaltrykautomatik | | 3.800 |
| 316350 | NaviPad forlænger kabel 10 m | | 795 |
| 211905 | NaviPad | | 5.205 |



| Topvex TR roterendeveksler | | | |
|----------------------------|-------------------|----------------------------------|---------|
| Varenr. | Beskrivelse | Max luftmængde m ³ /h | Pris |
| Størrelse 20 | | | |
| 247824 | Topvex TR20-L-HWH | 1050 | 110.110 |
| 247838 | Topvex TR20-R-HWH | 1050 | 110.110 |
| Størrelse 25 | | | |
| 247852 | Topvex TR25-L-HWH | 1770 | 124.875 |
| 247866 | Topvex TR25-R-HWH | 1770 | 124.875 |
| Størrelse 35 | | | |
| 447865 | Topvex TR30-L-HWH | 1950 | 142.195 |
| 447870 | Topvex TR30-R-HWH | 1950 | 142.195 |
| Størrelse 35 | | | |
| 247880 | Topvex TR35-L-HWH | 2050 | 141.745 |
| 247894 | Topvex TR35-R-HWH | 2050 | 141.745 |
| Størrelse 60 | | | |
| 247909 | Topvex TR60-L-HWH | 3105 | 178.140 |
| 247926 | Topvex TR60-R-HWH | 3105 | 178.140 |
| Størrelse 70 | | | |
| 247943 | Topvex TR70-L-HWH | 3400 | 189.625 |
| 247960 | Topvex TR70-R-HWH | 3400 | 189.625 |
| Størrelse 80 | | | |
| 247977 | Topvex TR80-L-HWH | 4875 | 210.720 |
| 247994 | Topvex TR80-R-HWH | 4875 | 210.720 |

* For VAV: SEL på 1,8 kW/(m³/s) ved 200 Pa eksternt tryk

Model: R (højre) eller L (venstre) og HWH (vandvarmeplade)

Regulering: CAV (konstant luftmængde) eller VAV (variabel luftmængde = konstant kanaltryk)

Luftmængderne er vejledende.

| Tilbehør til Topvex TR | | | |
|---|--------------------------------|------------|-------|
| Varenr. | Navn | Passer til | Pris |
| Automatik | | | |
| 145946 | VAV kanaltrykautomatik | Alle | 3.800 |
| 316350 | NaviPad forlænger kabel 10 m | Alle | 795 |
| 211905 | NaviPad | Alle | 5.205 |
| Spjæld | | | |
| 79941 | TUNE-AHU-SE011-400x200-TF24 | TR20 | 2.950 |
| 79894 | TUNE-AHU-SE001-500x250-TF24 | TR25/TR35 | 3.005 |
| 79899 | TUNE-AHU-SE006-700x300-TF24 | TR60 | 3.350 |
| 251030 | TUNE-AHU-SE015-900x300-LF24 | TR70 | 4.010 |
| 251032 | TUNE-AHU-SE017-1100x300-LF24 | TR80 | 4.290 |
| Aktuator og ventiler | | | |
| 9672 | ZTR 15-1,0 - 3-vejsventil | Alle | 895 |
| 9823 | ZTV 15-1,0 - 2-vejsventil | Alle | 805 |
| 9862 | RVAZ4 24A - Aktuator 0-10V | Alle | 2.760 |
| Posefiltre | | | |
| 251085 | BFT TR20 Filter ePM1 60% (F7) | TR20 | 1.525 |
| 251086 | BFT TR20 Filter ePM10 60% (M5) | TR20 | 980 |
| 247394 | BFT TR25 Filter ePM1 60% (F7) | TR25 | 1.600 |
| 247395 | BFT TR25 Filter ePM10 60% (M5) | TR25 | 1.075 |
| 251383 | BFT TR35 Filter ePM1 60% (F7) | TR35 | 1.970 |
| 251384 | BFT TR35 Filter ePM10 60% (M5) | TR35 | 1.460 |
| 248002 | BFT TR60 Filter ePM1 60% (F7) | TR60 | 1.640 |
| 248004 | BFT TR60 Filter ePM10 60% (M5) | TR60 | 1.260 |
| 252084 | BFT SR70 Filter ePM1 60% (F7) | TR70 | 1.795 |
| 252086 | BFT TR70 Filter ePM10 60% (M5) | TR70 | 1.325 |
| 252122 | BFT TR80 Filter ePM1 60% (F7) | TR100 | 3.065 |
| 252123 | BFT TR80 Filter ePM10 60% (M5) | TR100 | 1.460 |
| <i>*Der skal anvendes 2 stk. filter pr. aggregat i hver luftstrøm</i> | | | |
| Deltri+ filtre | | | |
| 890761 | BFT Deltri+ TR20 Filter Ext | TR20 | 2.235 |
| 890763 | BFT Deltri+ TR25 Filter Ext | TR25 | 2.525 |
| 890765 | BFT Deltri+ TR35 Filter Ext | TR35 | 2.735 |
| 890767 | BFT Deltri+ TR60 Filter Ext | TR60 | 1.870 |
| 890769 | BFT Deltri+ TR70 Filter Ext | TR70 | 2.200 |
| 890770 | BFT Deltri+ TR80 Filter Ext | TR80 | 2.380 |



| Topvex FC modstrømsveksler | | | |
|----------------------------|-------------------|----------------------------------|---------|
| Varenr. | Beskrivelse | Max luftmængde m ³ /h | Pris |
| Størrelse 10 | | | |
| 447756 | Topvex FC10 HWH-L | 450 | 102.025 |
| 447757 | Topvex FC10 HWH-R | 450 | 102.025 |
| Størrelse 15 | | | |
| 447762 | Topvex FC15 HWH-L | 1150 | 119.000 |
| 447763 | Topvex FC15 HWH-R | 1150 | 119.000 |
| Størrelse 20 | | | |
| 447768 | Topvex FC20 HWH-L | 1650 | 127.810 |
| 447769 | Topvex FC20 HWH-R | 1650 | 127.810 |
| Størrelse 25 | | | |
| 447774 | Topvex FC20 HWH-L | 2500 | 151.045 |
| 447775 | Topvex FC20 HWH-R | 2500 | 151.045 |

* For VAV: SEL på 1,8 kW/(m³/s) ved 200 Pa eksternt tryk

Model: R (højre) eller L (venstre) og HWH (vandvarmefflade)

Regulering: CAV (konstant luftmængde) eller VAV (variabel luftmængde = konstant kanaltryk)

Luftmængderne er vejledende.

| Tilbehør til Topvex FC | | | |
|-----------------------------|-----------------------------|------------|-------|
| Varenr. | Navn | Passer til | Pris |
| Automatik | | | |
| 145946 | VAV kanaltrykautomatik | Alle | 3.800 |
| Spjæld | | | |
| 79889 | Tune-R-200-3-LF24 | FC02 | 3.035 |
| 79894 | Tune-AHU-SE001-500x250-TF24 | FC04 | 3.005 |
| 79896 | Tune-AHU-SE003-600x300-TF24 | FC06 | 3.275 |
| Aktuator og ventiler | | | |
| 9670 | ZTR 15-0,4 - 3-vejsventil | Alle | 895 |
| 9672 | ZTR 15-1,0 - 3-vejsventil | Alle | 895 |
| 6571 | ZTV 15-0,6 - 2-vejsventil | Alle | 835 |
| 9862 | RVAZ4 24A - Aktuator 0-10V | Alle | 2.760 |
| Posefiltre | | | |
| 209605 | BFT FC02 Filter ePM10 60% | FC02 | 825 |
| 209604 | BFT FC02 Filter ePM1 60% | FC02 | 1.005 |
| 209603 | BFT FC04 Filter ePM10 60%* | FC04 | 790 |
| 209602 | BFT FC04 Filter ePM1 60%* | FC04 | 855 |
| 209601 | BFT FC06 Filter ePM10 60%* | FC06 | 790 |
| 209600 | BFT FC06 Filter ePM1 60%* | FC06 | 1.135 |

*Der skal anvendes 2 stk. filter pr. aggregat i hver luftstrøm



| Topvex FR roterendeveksler | | | |
|----------------------------|-----------------------|----------------------------------|---------|
| Varenr. | Beskrivelse | Max luftmængde m ³ /h | Pris |
| Størrelse 03 | | | |
| 94528 | Topvex FR03 HWH-L-CAV | 580 | 123.260 |
| 94529 | Topvex FR03 HWH-R-CAV | 580 | 123.260 |
| Størrelse 06 | | | |
| 94544 | Topvex FR06 HWH-L-CAV | 1750 | 150.210 |
| 94546 | Topvex FR06 HWH-R-CAV | 1750 | 150.210 |
| Størrelse 08 | | | |
| 94562 | Topvex FR08 HWH-L-CAV | 2550 | 164.755 |
| 94564 | Topvex FR08 HWH-R-CAV | 2550 | 164.755 |
| Størrelse 11 | | | |
| 94580 | Topvex FR11 HWH-L-CAV | 3500 | 192.670 |
| 94582 | Topvex FR11 HWH-R-CAV | 3500 | 192.670 |

* For VAV: SEL på 1,8 kW/(m³/s) ved 200 Pa eksternt tryk

Model: R (højre) eller L (venstre) og HWH (vandvarmefflade)

Regulering: CAV (konstant luftmængde) eller VAV (variabel luftmængde = konstant kanaltryk)

Luftmængderne er vejledende.

| Tilbehør til Topvex FR | | | |
|-----------------------------|-----------------------------|------------|-------|
| Varenr. | Navn | Passer til | Pris |
| Automatik | | | |
| 145946 | VAV kanaltrykautomatik | Alle | 3.800 |
| Spjæld | | | |
| 79890 | Tune-R-315-LF24 | FR03 | 3.150 |
| 79894 | Tune-AHU-SE001-500x250-TF24 | FR04 | 3.005 |
| 79896 | Tune-AHU-SE003-600x300-TF24 | FR06 | 3.275 |
| 79892 | Tune-R-500-3-NF24A | FR08 | 3.850 |
| 79893 | Tune-R-630-3-NF24A | FR08 | 4.050 |
| Aktuator og ventiler | | | |
| 9672 | ZTR 15-1,0 - 3-vejsventil | FR03 | 895 |
| 9823 | ZTV 15-1,0 - 2-vejsventil | FR03 | 805 |
| 9673 | ZTR 15-1,6 - 3-vejsventil | FR06 | 895 |
| 9823 | ZTV 15-1,0 - 2-vejsventil | FR06 | 805 |
| 9674 | ZTR 20-2,0 - 3-vejsventil | FR08 | 1.025 |
| 9824 | ZTV 15-1,6 - 2-vejsventil | FR08 | 805 |
| 9677 | ZTR 20-2,5 - 3-vejsventil | FR11 | 1.025 |
| 9830 | ZTV 20-2,0 - 2-vejsventil | FR11 | 945 |
| 9862 | RVAZ4 24A - Aktuator 0-10V | Alle | 2.760 |
| Posefiltre | | | |
| 206775 | BFT FR03 Filter ePM10 60% | FR03 | 1.095 |
| 206776 | BFT FR03 Filter ePM1 60% | FR03 | 1.215 |
| 206777 | BFT FR06 Filter ePM10 60% | FR06 | 1.395 |
| 206778 | BFT FR06 Filter ePM1 60% | FR06 | 1.535 |
| 206779 | BFT FR08 Filter ePM10 60% | FR08 | 1.895 |
| 206780 | BFT FR08 Filter ePM1 60% | FR08 | 2.120 |
| 206781 | BFT FR11 Filter ePM10 60% | FR11 | 3.245 |
| 206782 | BFT FR11 Filter ePM1 60% | FR11 | 3.595 |

*Der skal anvendes 2 stk. filter pr. aggregat i hver luftstrøm



| Topvex SF indblæsningsaggregat | | | |
|--------------------------------|-----------------------|----------------------------------|--------|
| Varenr. | Beskrivelse | Max luftmængde m ³ /h | Pris |
| 230V, 1-faset | | | |
| 39395 | Topvex SF02 HWH | 740 | 34.735 |
| 39399 | Topvex SF03 HWH | 930 | 37.835 |
| 39403 | Topvex SF04 HWH | 1650 | 39.505 |
| 400V, 3-faset | | | |
| 39392 | Topvex SF02 EL 4,5kW | 740 | 44.935 |
| 39393 | Topvex SF02 EL 9kW | 740 | 46.920 |
| 39396 | Topvex SF03 EL 7,7kW | 930 | 47.220 |
| 39397 | Topvex SF03 EL 15,3kW | 930 | 48.310 |
| 39400 | Topvex SF04 EL 10,5kW | 1650 | 50.625 |
| 39401 | Topvex SF04 EL 20,9kW | 1650 | 53.300 |
| 39404 | Topvex SF06 EL 13,7kW | 2330 | 57.465 |
| 39405 | Topvex SF06 EL 27,5kW | 2330 | 59.460 |
| 39407 | Topvex SF06 HWH | 2330 | 45.025 |
| 39409 | Topvex SF08 HWH | 3200 | 50.270 |
| 39411 | Topvex SF12 HWH | 5070 | 57.355 |

* Max luftmængde ved 200 Pa eksternt tryk

Topvex SF aggregaterne leveres med SCP kontrolpanel og 10 m kabel

| Tilbehør til Topvex SF | | | |
|------------------------|-----------------------------|------------|-------|
| Varenr. | Navn | Passer til | Pris |
| Automatik | | | |
| 145946 | VAV kanaltrykautomatik | Alle | 3.800 |
| 127688 | CAV automatik | Alle | 3.070 |
| Spjæld | | | |
| 87582 | Tune-R-200-3-LF24 | S01/S02 | 2.735 |
| 79889 | Tune-R-250-3-LF24 | S03 | 3.035 |
| 79941 | Tune-AHU-SE011-400x200-TF24 | S04 | 2.950 |
| 79894 | Tune-AHU-SE001-500x250-TF24 | S06 | 3.005 |
| 79896 | Tune-AHU-SE003-600x300-TF24 | S08 | 3.275 |
| 79937 | Tune-AHU-SE007-700x400-LF24 | S12 | 4.025 |
| Posefiltre | | | |
| 209761 | BFT SF02 Filter ePM10 60% | S02 | 760 |
| 209765 | BFT SF02 Filter ePM1 60% | S02 | 890 |
| 209801 | BFT SF03 Filter ePM10 60% | S03 | 705 |
| 209844 | BFT SF03 Filter ePM1 60% | S03 | 1.005 |
| 209803 | BFT SF04 Filter ePM10 60% | S04 | 890 |
| 209846 | BFT SF04 Filter ePM1 60% | S04 | 1.065 |
| 209760 | BFT SF06 Filter ePM10 60% | S05 | 1.005 |
| 209763 | BFT SF06 Filter ePM1 60% | S05 | 1.215 |
| 209832 | BFT SF08 Filter ePM10 60% | S08 | 1.095 |
| 209848 | BFT SF08 Filter ePM1 60% | S08 | 1.395 |
| 209833 | BFT SF12 Filter ePM10 60% | S12 | 1.180 |
| 209850 | BFT SF12 Filter ePM1 60% | S12 | 1.755 |

*Der skal anvendes 2 stk. filter pr. aggregat i hver luftstrøm



Geniox modulopbygget aggregater

Beskrivelse

Geniox er et modulopbygget ventilationsaggregat. Hver funktion er placeret i et aggregathus bestående af et eller flere moduler.

- 16 størrelser med luftmængder 750-110.000 m³/h (0,2-30,5 m³/s).
- Med roterende varmeveksler, væskekoblede varmevekslere, krydsvarmeveksler eller modstrømsvarmeveksler.
- Med EC-motor IE5, IE4 eller AC-motor IE3.
- Kammerventilator.
- Filterklasser: Grov 65% (G4), ePM10 60% (M5), ePM2.5 50% (M6), ePM1 60% (F7), ePM1 75% (F8), ePM1 85% (F9) eller CITY-FLO ePM1 60% (F7 City-Flo).
- Med varmebatteri for vand, varmebatteri for el-opvarmning og/eller kølebatteri.
- Kan leveres med integreret varmepumpe.
- Kan leveres med befugter/adiabatisk køling.
- Med eller uden Systemair Access automatik eller Controller Ready (forberedt for anden automatik).
- For indendørs eller udendørs opstilling.
- Eurovent-certificeret.

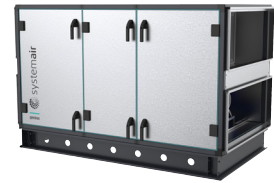

Læs mere om Geniox på www.systemair.dk

Geniox Core kompakte aggregater

Beskrivelse

Geniox Core er et prækonfigureret kompakt ventilationsaggregat med integreret automatik og energieffektive EC-ventilatorer. Med Geniox Core får du et meget fleksibelt aggregat, som er enkelt at dimensionere, konfigurere og bestille med kort leveringstid.

- 7 størrelser med luftmængder 750-15.000 m³/h (0,2-4,2 m³/s).
- Integreret automatik.
- Med roterende varmeveksler eller modstrømsveksler.
- Kammerventilatorer.
- EC-motorer IE5.
- Filterklasser: ePM1 60%, ePM1 60% City-flo.
- Kanalmonterede tilluft- og fraluftspjæld (indendørs installation).
- Kanalmonterede vandvarmebatteri, el-varmebatteri og/eller kølebatteri samt change-overbatteri (indendørs installation).
- Kanalmonterede lydæmpere (indendørs installation).
- Kan leveres med integreret varmepumpe.
- For indendørs eller udendørs opstilling.
- Eurovent-certificeret.



Læs mere om Geniox Core på www.systemair.dk

Menerga aggregater

Beskrivelse

Menerga er en af Europas førende inden for adiabatisk køling og produktion af special-aggregater til svømmehaller. Vores filosofi er "at skabe et godt indeklima – ved brug af Minimal ENERGY Application". Det er vi lykkedes med siden 1980 og som en del af Systemair

siden 2013. Alle komponenter integreres tidligt i designfasen, og det hele styres af et intelligent kontrol- og reguleringssystem. På den måde får du et energieffektivt aggregat, der er klar til tilslutning og kan reducere dine driftsomkostninger i mange år frem.



Læs mere om Menerga på www.menerga.dk

SENSE aggregater

| SENSE ventilationsaggregater | | | | | |
|-------------------------------|----------------|--------------------------|------------|------------------------------|---------|
| Varenr. | Navn | Beskrivelse | Varmeflade | Luftmængde m ³ /h | Pris |
| Horisontal tilslutning | | | | | |
| 9995350 | SNX 700-H-000 | Ingen varmekplade | - | 700 | 99.055 |
| 9995351 | SNX 700-H-E01 | Forvarmekplade | 1250W | 700 | 102.565 |
| 9995352 | SNX 700-H-E02 | Forvarmekplade | 2250W | 700 | 103.590 |
| 9995353 | SNX 700-H-0E1 | Eftervarmekplade | 1250W | 700 | 102.605 |
| 9995354 | SNX 700-H-0E2 | Eftervarmekplade | 2000W | 700 | 103.610 |
| 9995355 | SNX 700-H-EE1 | For- og eftervarmekplade | 1250/1250W | 700 | 107.665 |
| 9995356 | SNX 700-H-EE2 | For- og eftervarmekplade | 2250/2000W | 700 | 109.840 |
| | | | | | |
| 9995357 | SNX 1000-H-000 | Ingen varmekplade | - | 1000 | 126.750 |
| 9995358 | SNX 1000-H-E01 | Forvarmekplade | 1800W | 1000 | 130.340 |
| 9995359 | SNX 1000-H-E02 | Forvarmekplade | 3000W | 1000 | 131.855 |
| 9995360 | SNX 1000-H-0E1 | Eftervarmekplade | 1800W | 1000 | 130.125 |
| 9995361 | SNX 1000-H-0E2 | Eftervarmekplade | 3000W | 1000 | 131.670 |
| 9995362 | SNX 1000-H-EE1 | For- og eftervarmekplade | 1800/1800W | 1000 | 135.425 |
| 9995363 | SNX 1000-H-EE2 | For- og eftervarmekplade | 3000/3000W | 1000 | 140.790 |

Alle priser er inkl. til- og fraluftsfiltere og betjeningspanel.

For modellerne 0E, E0 og EE er prisen ogs inkl. varmekplade.

| Tilbehr til SENSE | | | |
|--------------------|---------------------------|--------------------------------|-------|
| Varenr. | Navn | | Pris |
| 14904 | CO ₂ -Rumfler | Uden display | 3.200 |
| 99930221 | SNX WiFi USB Stick | Til betjening over WiFi | 1.225 |
| 99930321 | SNX Siphon HL138 | Vandls | 700 |
| 9995368 | SNX Kondenspumpest | | 5.820 |
| Sense 700 | | | |
| 9995369 | SNX 700 Montageset | | 670 |
| 269701 | SNX 700 Panelfilter | ePM1 60% (F7) - 405x375x97mm | 720 |
| 269703 | SNX 700 Panelfilter | ePM1 80% (F9) - 405x375x97mm | 720 |
| 269705 | SNX 700 Posefilter | ePM10 60% (M5) - 425x270x300mm | 555 |
| Sense 1000 | | | |
| 9995370 | SNX 1000 Montageset | | 1.010 |
| 269101 | SNX 1000 Panelfilter | ePM1 60% (F7) - 500x480x97mm | 850 |
| 269103 | SNX 1000 Panelfilter | ePM1 80% (F9) - 500x480x97mm | 840 |
| 269105 | SNX 1000 Posefilter | ePM10 60% (M5) - 520x400x360mm | 740 |

Standard tilluftsfilter: F7 - ePM1 60%

Standard fraluftsfilter: M5 - ePM10 60%



Decentralt kompakt ventilations-
aggregat til installation i loft.

Systemair Sense

Ideel løsning til både nye og eksisterende bygninger.
Støjsvag i drift - perfekt til **skoler, kontorer**
og **mødelokaler**.

- ✓ Fladt, pladsbesparende aggregat til installation i loft
- ✓ Kontinuerlig drift
- ✓ Justerbar indblæsningsretning
- ✓ Genvindingsgrad op til 90 %
- ✓ Energieffektive ventilatorer med EC-motorer
- ✓ Effektiv filtrering af tilluft
- ✓ Lydsvag drift < 40 dB(A) ved 1 meter
- ✓ Integreret automatiksystem

op til 
23 personer

op til
700 m³/h

op til 
31 personer

op til
1000 m³/h

2 størrelser

Vælg et Sense aggregat, afhængigt af rummets størrelse eller antallet af personer i rummet.

Lad os rådgive dig til det rigtige valg





Læs mere på systemair.dk eller
kontakt vores salgsteam på
tlf. +45 87 38 75 00.

SAVE aggregater

| SAVE ventilationsaggregater | | | | |
|---|---------------------|----------------------------------|-------------------------|--|
| Varenr. (Venstre/Højre) | Navn | Eftervarmefflade (Indbygget) | Pris (Venstre/Højre) | |
| <u>Toptilsluttede med rotorveksler og bypass til emhætte</u> | | | | |
| -/488809 | VTR 100/B | | -/23.565 | |
| 488821/488820 | VTR 150/B | 500W | 25.125/25.205 | |
| 488819/488818 | VTR 150/B | 1000W | 24.875/24.950 | |
| 488825/488824 | VTR 250/B | 500W | 26.645/26.570 | |
| 488823/488822 | VTR 250/B | 1000W | 26.605/26.535 | |
| 488856/488855 | VTR 275/B | 500W | 26.590/26.590 | |
| 488827/488826 | VTR 300/B | 1670W | 28.145/28.145 | |
| <u>Toptilsluttede med rotorveksler og indbygget emhætte</u> | | | | |
| 488813/488812 | VTR 150/K Hvid | 500W | 32.225/32.320 | |
| 488811/488810 | VTR 150/K Hvid | 1000W | 31.940/32.080 | |
| 488816/488817 | VTR 150/K Rustfri | 500W | 32.675/32.570 | |
| 488815/488814 | VTR 150/K Rustfri | 1000W | 32.320/32.460 | |
| <u>Toptilsluttede med rotorveksler</u> | | | | |
| 488831/488830 | VTR 500 | 1670W | 33.295/33.230 | |
| 488835/488834 | VTR 700 | | 59.255/59.440 | |
| <u>Toptilsluttede med modstrømsveksler</u> | | | | |
| 490201/490200 | VTC 200 | | 22.125/22.125 | |
| 488841/488840 | VTC 300 | | 30.575/30.540 | |
| 488843/488842 | VTC 500 | | 39.780/39.600 | |
| 488845/488844 | VTC 700 | | 50.445/50.445 | |
| <u>Sidtilsluttede med rotorveksler og bypass til emhætte</u> | | | | |
| -/488801 | VSR 150/B | 500W | -/25.215 | |
| 488864/488863 | VSR 200/B | 1000W | 25.235/25.235 | |
| <u>Sidtilsluttede med rotorveksler</u> | | | | |
| 488802/- | VSR 300 | 1670W | 25.520/- | |
| 488804/- | VSR 500 | 1670W | 29.435/- | |
| <u>Sidtilsluttede med modstrømsveksler</u> | | | | |
| 488806/- | VSC 100 | | 24.785/- | |
| 488807/- | VSC 200 | | 25.910/- | |
| 488808/- | VSC 300 | | 28.840/- | |
| <u>SAVE betjeningspanel</u> | | | | |
| 138077 | SAVE Touch HMI Hvid | Betjeningspanel med touch (hvid) | 2.385 | |
| 138078 | SAVE Touch HMI Sort | Betjeningspanel med touch (sort) | 2.385 | |
| 319118 | SAVE Light Hvid | Betjeningspanel (hvid) | 1.505 | |
| 319119 | SAVE Light Sort | Betjeningspanel (sort) | 1.505 | |
| 399999 | SAVE Connect 2.0 | Til betjening over WiFi | 1.140 | |

*Alle aggregater leveres uden betjeningspanel, dette SKAL bestilles separat

Bemærk: Til modeller med modstrømsveksler anbefales det at bruge varmefflade.

| Tilbehør til SAVE | | | | |
|---|--------|---|--------------------------------------|-------|
| Varenr. | Navn | Beskrivelse | Pris | |
| Generelt | | | | |
|  | 140736 | SAVE Touch Wall mount kit | Vægbeslag til HMI betjeningspanel | 900 |
| | 153549 | RMK – Relæmontage kit | Til 230V lukkespjæld | 830 |
| | 14906 | RMK-T – Relæmontage kit | Til 24V lukkespjæld | 2.325 |
| | 140777 | VAV/CAV kit | Inkl. tryktransmitter | 2.795 |
| | 24782 | CEC Cable w/plug 12m | Kabel til betjeningspanel | 365 |
| | 24783 | CEC Cable w/plug 6m | Kabel til betjeningspanel | 195 |
| | 142852 | CB Preheater kit 230 V | Relæ-kit til elvarmeblade/-føler | 345 |
| Følere | | | | |
|  | 211523 | Temperaturføler -30 til 150 °C | Til retur på vandvarmeblade | 155 |
| | 211524 | Temperaturføler -30 til 70 °C | Til kanal | 175 |
| | 14906 | Systemair-1 CO ₂ -føler | Til kanal, 0-2000 ppm | 2.325 |
| | 211522 | Systemair-E CO ₂ og RH-føler | Til vægmontage | 3.675 |
|  | 14904 | Systemair-E CO ₂ sensor | CO ₂ sensor | 3.200 |
| | 211525 | Room sensor NTC10K (0-50C) | Rumtemperatursensor | 405 |
| | 6995 | Presence detector | Bevægelsessensor | 2.000 |
| Vandvarmeblader | | | | |
| | 156370 | Water coil SAVE VTR 250/B | Indbygget vandvarmeblade | 3.615 |
| | 141700 | Water coil SAVE VTR 300 | Indbygget vandvarmeblade | 3.915 |
| | 141701 | Water coil SAVE VTR 500 | Indbygget vandvarmeblade | 4.605 |
| | 138101 | Water coil VTR 700 L | Indbygget vandvarmeblade | 4.485 |
| | 141101 | Water coil VTR 700 R | Indbygget vandvarmeblade | 4.100 |
| Elvarmeblader | | | | |
|  | 138107 | Reheater VTC 300 R | Indbygget elvarmeblade | 2.535 |
| | 139312 | Reheater VTC 300 L | Indbygget elvarmeblade | 1.690 |
| | 138200 | Reheater VTC 700 R | Indbygget elvarmeblade | 5.590 |
| | 137746 | Reheater VTC 700 L | Indbygget elvarmeblade | 5.590 |
| | 141100 | Reheater VTR 700 R | Indbygget elvarmeblade | 1.360 |
| | 138100 | Reheater VTR 700 L | Indbygget elvarmeblade | 1.365 |
| | 158105 | Reheater VTC 500 R, 1670 W | Indbygget elvarmeblade | 1.735 |
| | 158109 | Reheater VTC 500 L, 1670 W | Indbygget elvarmeblade | 2.155 |
| Filtre | | | | |
|  | 161651 | PF VSR 150 STD kit | F7/ePM1 60% Sup, M5/ePM10 50% Ext | 1.005 |
| | 25211 | PF VSR 300 STD kit | F7/ePM2.5 70% sup, G3/Coarse 50% ext | 610 |
| | 25212 | PF VSR 500 STD kit | F7/ePM2.5 70% sup, G3/Coarse 50% ext | 700 |
| | 153715 | PF VTR 100 STD kit | 2 x M5/ePM10 50% sup/ext | 720 |
| | 145777 | PF VTR 150 STD kit | 2 x M5/ePM10 50%, Sup/Ext | 905 |
| | 145923 | BF VTR 250 STD kit | F7/ePM1 60% sup, M5/Coarse 70% ext | 545 |
| | 246659 | PF VTR 300 STD kit | F7/ePM1 60% Sup, M5/ePM10 50% Ext | 740 |
| | 25315 | BF VTR 500 STD kit | F7/ePM2.5 70% sup, G3/Coarse 50% ext | 495 |
| | 145849 | PF VTR 700 STD kit | 2 x M5/ePM10 50%, Sup/Ext | 1.870 |
| | 239542 | PF VTC 200 STD kit | 2 x G4/Coarse 65% Sup/Ext | 1.450 |
| | 317699 | PF VTC 300 STD kit | F7/ePM1 60% sup, M5/ePM10 50% ext | 720 |
| | 161251 | PF VTC 500 STD kit | F7/ePM1 60% sup, M5/ePM10 50% Ext | 1.110 |
| | 145849 | PF VTC 700 STD kit | 2 x M5/ePM10 50%, Sup/Ext | 1.870 |

Luftfordeling

Luftfordelingsarmaturer i stilrent design udviklet til at give optimal komfort





Armaturrer. s. 64



Variabel
volumenstrøms-
regulatorer (VAV) . s. 66



Trykholdespjæld . s. 70



Konstat
volumenstrøms-
regulatorer (CAV) . s. 71



Spjæld s. 72

Armaturer

| EFF fraluftarmaturer | | | |
|----------------------|------------|---|------|
| Varenr. | Navn | 30 dB(A) - Luftmængde m ³ /h | Pris |
| 161774 | EFF-080-SW | 36 | 50 |
| 161775 | EFF-100-SW | 86 | 65 |
| 161776 | EFF-125-SW | 130 | 85 |
| 161777 | EFF-160-SW | 188 | 110 |
| 161778 | EFF-200-SW | 228 | 150 |

| TFF tilluftarmaturer | | | |
|----------------------|------------|---|------|
| Varenr. | Navn | 30 dB(A) - Luftmængde m ³ /h | Pris |
| 161779 | TFF-080-SW | 50 | 70 |
| 161929 | TFF-100-SW | 80 | 90 |
| 161930 | TFF-125-SW | 160 | 115 |
| 161931 | TFF-160-SW | 195 | 155 |
| 161932 | TFF-200-SW | 285 | 200 |

| Tilbehør til EFF og TFF | | | |
|-------------------------|---------|--|------|
| Varenr. | Navn | | Pris |
| Montageramme | | | |
| 6125 | RFP-100 | | 60 |
| 6126 | RFP-125 | | 70 |
| 6127 | RFP-160 | | 90 |
| 6128 | RFP-200 | | 115 |

| TST cirkulære loftarmaturer | | | |
|-----------------------------|------------|---|------|
| Varenr. | Navn | 30 dB(A) - Luftmængde m ³ /h | Pris |
| 157720 | TST-100-SW | 220 | 450 |
| 157721 | TST-125-SW | 320/180* | 505 |
| 157722 | TST-160-SW | 515/250* | 560 |
| 157723 | TST-200-SW | 570/295* | 635 |
| 157724 | TST-250-SW | 610/465* | 775 |
| 157725 | TST-315-SW | 900/565* | 930 |

* Ydeevne med Thor fordelerboks

| TSO firkantede perforerede loftarmaturer | | | |
|--|------------|---|-------|
| Varenr. | Navn | 30 dB(A) - Luftmængde m ³ /h | Pris |
| 217870 | TSO-100-SW | 215 | 615 |
| 217871 | TSO-125-SW | 320/176* | 615 |
| 217872 | TSO-160-SW | 450/220* | 625 |
| 217873 | TSO-200-SW | 540/350* | 765 |
| 217874 | TSO-250-SW | 675/510* | 1.090 |
| 217875 | TSO-315-SW | 860/590* | 1.100 |
| 217876 | TSO-400-SW | 1130/825* | 1.215 |

* Ydeevne med Thor fordelerboks

| TSK cirkulære perforerede loftarmaturer | | | |
|---|------------|---|-------|
| Varenr. | Navn | 30 dB(A) - Luftmængde m ³ /h | Pris |
| 157726 | TSK-100-SW | 100 | 515 |
| 157727 | TSK-125-SW | 305/170* | 585 |
| 157728 | TSK-160-SW | 490/235* | 625 |
| 157729 | TSK-200-SW | 550/320* | 785 |
| 157730 | TSK-250-SW | 585/445* | 995 |
| 157731 | TSK-315-SW | 850/535* | 1.075 |

* Ydeevne med Thor fordelerboks

|  | TSF kvadratiske perforerede loftarmaturer | | | |
|---|---|------------|---|-------|
| | Varenr. | Navn | 30 dB(A) - Luftmængde m ³ /h | Pris |
| | 217853 | TSF-100-SW | 260 | 650 |
| | 217854 | TSF-125-SW | 350/195* | 655 |
| | 217855 | TSF-160-SW | 500/260* | 660 |
| | 217856 | TSF-200-SW | 750/340* | 860 |
| | 217857 | TSF-250-SW | 1000/505* | 1.185 |
| | 217858 | TSF-315-SW | 1350/765* | 1.255 |
| | 217859 | TSF-400-SW | 1565/1030* | 1.315 |

* Ydeevne med Thor fordelerboks

|  | BOR tilslutningsarmaturer | | | |
|---|---------------------------|--------------|---|------|
| | Varenr. | Navn | 30 dB(A) - Luftmængde m ³ /h | Pris |
| | 157100 | BOR-R-100-SW | 75 | 765 |
| | 157101 | BOR-R-125-SW | 105 | 780 |
| | 157102 | BOR-S-100-SW | 65 | 735 |
| | 157103 | BOR-S-125-SW | 80 | 725 |
| | 247072 | BOR-S-160-SW | 175 | 920 |
| | 199636 | BOR-C-100-SW | 80 | 490 |
| | 199637 | BOR-C-125-SW | 120 | 540 |
| | 199638 | BOR-C-160-SW | 185 | 630 |

|  | TSR Cirkulære armaturer med indbygget fordelerboks | | | |
|--|--|------------|---|-------|
| | Varenr. | Navn | 30 dB(A) - Luftmængde m ³ /h | Pris |
| | 217887 | TSR-100-SW | 180 | 840 |
| | 217888 | TSR-125-SW | 250 | 905 |
| | 217889 | TSR-160-SW | 330 | 1.110 |
| | 217890 | TSR-200-SW | 360 | 1.605 |
| | 217891 | TSR-250-SW | 485 | 2.100 |

|  | TSP Cirkulære perforerede armaturer med indbygget fordelerboks | | | |
|---|--|------------|---|-------|
| | Varenr. | Navn | 30 dB(A) - Luftmængde m ³ /h | Pris |
| | 338470 | TSP-100-SW | 180 | 1.015 |
| | 338471 | TSP-125-SW | 250 | 1.115 |
| | 338472 | TSP-160-SW | 330 | 1.420 |
| | 338473 | TSP-200-SW | 360 | 1.915 |
| | 338474 | TSP-250-SW | 485 | 2.520 |

|  | Tilbehør til Armaturer | | | | |
|---|------------------------|----------------|---------------|-----------------|-------|
| | Varenr. | Navn | Kanaldiameter | Armaturdiameter | Pris |
| | Fordelerbokse | | | | |
| | 66758 | THOR-100-125 | ø 100 | ø 125 | 705 |
| | 66759 | THOR-125-160 | ø 125 | ø 160 | 750 |
| | 66760 | THOR-160-200 | ø 160 | ø 200 | 905 |
| | 66761 | THOR-200-250 | ø 200 | ø 250 | 1.070 |
| | 66762 | THOR-250-315 | ø 250 | ø 315 | 1.325 |
| | 66763 | THOR-315-400 | ø 315 | ø 400 | 1.745 |
| | 239189 | THOR-F-100-125 | ø 100 | ø 125 | 880 |
| | 239190 | THOR-F-100-160 | ø 100 | ø 160 | 900 |
| | 239191 | THOR-F-125-200 | ø 125 | ø 200 | 1.015 |
| | 239192 | THOR-F-160-250 | ø 160 | ø 250 | 1.175 |
| | 239193 | THOR-F-200-315 | ø 200 | ø 315 | 1.420 |
| | 239194 | THOR-F-250-400 | ø 250 | ø 400 | 1.795 |
| | 239195 | THOR-F-315-400 | ø 315 | ø 400 | 2.245 |

Variabel volumenstrømsregulatorer (VAV)

|  | Optima-R VAV spjæld | | | |
|---|---------------------|-------------------|------------------------------|-------|
| | Varenr. | Navn | Luftmængde m ³ /h | Pris |
| | 77294 | OPTIMA-R-080-BLC1 | 36 - 163 | 2.630 |
| | 78169 | OPTIMA-R-100-BLC1 | 57 - 254 | 2.775 |
| | 77296 | OPTIMA-R-125-BLC1 | 88 - 398 | 2.855 |
| | 77298 | OPTIMA-R-160-BLC1 | 145 - 651 | 2.885 |
| | 77346 | OPTIMA-R-200-BLC1 | 226 - 1018 | 2.950 |
| | 77348 | OPTIMA-R-250-BLC1 | 353 - 1590 | 3.105 |
| | 77350 | OPTIMA-R-315-BLC1 | 561 - 2525 | 3.230 |
| | 77351 | OPTIMA-R-355-BLC1 | 713 - 3207 | 3.285 |
| | 77352 | OPTIMA-R-400-BLC1 | 905 - 4072 | 3.610 |
| | 77353 | OPTIMA-R-500-BLC1 | 1414 - 6362 | 4.515 |
| | 77354 | OPTIMA-R-630-BLC1 | 2244 - 10100 | 4.945 |

* Luftmængde: Min. opgivet ved 2 m/s og max. ved 9 m/s

BLC1 = MP BUS (Belimo)

Alle spjæld kan fås i en isoleret version

|  | Optima-R-MOD VAV spjæld med ModBus | | | |
|---|------------------------------------|-----------------------|------------------------------|-------|
| | Varenr. | Navn | Luftmængde m ³ /h | Pris |
| | 77371 | OPTIMA-R-080-BLC1-MOD | 36 - 163 | 3.665 |
| | 77372 | OPTIMA-R-100-BLC1-MOD | 57 - 254 | 3.810 |
| | 77373 | OPTIMA-R-125-BLC1-MOD | 88 - 398 | 3.890 |
| | 77375 | OPTIMA-R-160-BLC1-MOD | 145 - 651 | 3.920 |
| | 77377 | OPTIMA-R-200-BLC1-MOD | 226 - 1018 | 3.990 |
| | 77379 | OPTIMA-R-250-BLC1-MOD | 353 - 1590 | 4.140 |
| | 77381 | OPTIMA-R-315-BLC1-MOD | 561 - 2525 | 4.265 |
| | 77382 | OPTIMA-R-355-BLC1-MOD | 713 - 3207 | 4.320 |
| | 77383 | OPTIMA-R-400-BLC1-MOD | 905 - 4072 | 4.645 |
| | 77384 | OPTIMA-R-500-BLC1-MOD | 1414 - 6362 | 5.790 |
| | 77385 | OPTIMA-R-630-BLC1-MOD | 2244 - 10100 | 6.225 |

* Luftmængde: Min. opgivet ved 2 m/s og max. ved 9 m/s

BLC1-MOD = ModBus RTU kommunikation (Belimo) - Kan ændres til Bacnet via ZTH-EU

Alle spjæld kan fås i en isoleret version

|  | Optima-R-GO-MOD VAV spjæld med ModBus og display | | | |
|---|--|---------------------|------------------------------|-------|
| | Varenr. | Navn | Luftmængde m ³ /h | Pris |
| | 77568 | OPTIMA-R-080-GO-MOD | 36 - 163 | 2.560 |
| | 77569 | OPTIMA-R-100-GO-MOD | 57 - 254 | 2.705 |
| | 77570 | OPTIMA-R-125-GO-MOD | 88 - 398 | 2.785 |
| | 77572 | OPTIMA-R-160-GO-MOD | 145 - 651 | 2.815 |
| | 77574 | OPTIMA-R-200-GO-MOD | 226 - 1018 | 2.885 |
| | 77576 | OPTIMA-R-250-GO-MOD | 353 - 1590 | 3.035 |
| | 77578 | OPTIMA-R-315-GO-MOD | 561 - 2525 | 3.160 |
| | 77579 | OPTIMA-R-355-GO-MOD | 713 - 3207 | 3.210 |
| | 77580 | OPTIMA-R-400-GO-MOD | 905 - 4072 | 3.815 |
| | 77581 | OPTIMA-R-500-GO-MOD | 1414 - 6362 | 4.135 |
| | 77582 | OPTIMA-R-630-GO-MOD | 2244 - 10100 | 4.565 |

* Luftmængde: Min. opgivet ved 2 m/s og max. ved 9 m/s

GO-MOD = Indstilling på regulator (Grune) med MODBUS-RTU kommunikation

Alle spjæld kan fås i en isoleret version

| Optima-LV-R VAV spjæld for lave luft hastigheder | | | |
|--|-----------------|------------------------------|-------|
| Varenr. | Navn | Luftmængde m ³ /h | Pris |
| 93233 | OPTIMA-LV-R-100 | 6 - 170 | 3.620 |
| 93234 | OPTIMA-LV-R-125 | 9 - 265 | 3.620 |
| 93235 | OPTIMA-LV-R-140 | 11 - 332 | 3.620 |
| 93236 | OPTIMA-LV-R-160 | 14 - 434 | 3.650 |
| 93237 | OPTIMA-LV-R-180 | 18 - 549 | 3.625 |
| 93238 | OPTIMA-LV-R-200 | 23 - 678 | 3.715 |
| 93239 | OPTIMA-LV-R-250 | 35 - 1060 | 3.760 |
| 93240 | OPTIMA-LV-R-315 | 56 - 1682 | 3.825 |
| 93241 | OPTIMA-LV-R-400 | 90 - 2713 | 3.965 |

* Luftmængde: Min. opgivet ved 0,2 m/s og max. ved 6 m/s
 Alle spjæld kan fås i en isoleret version

| Optima-LV-R-MOD VAV spjæld for lave luft hastigheder m/ModBus | | | |
|---|---------------------|------------------------------|-------|
| Varenr. | Navn | Luftmængde m ³ /h | Pris |
| 156878 | OPTIMA-LV-R-100-MOD | 6 - 170 | 4.240 |
| 156879 | OPTIMA-LV-R-125-MOD | 9 - 265 | 4.240 |
| 156885 | OPTIMA-LV-R-140-MOD | 11 - 332 | 4.240 |
| 156886 | OPTIMA-LV-R-160-MOD | 14 - 434 | 4.265 |
| 156887 | OPTIMA-LV-R-180-MOD | 18 - 549 | 4.235 |
| 156888 | OPTIMA-LV-R-200-MOD | 23 - 678 | 4.325 |
| 156889 | OPTIMA-LV-R-250-MOD | 35 - 1060 | 4.370 |
| 157001 | OPTIMA-LV-R-315-MOD | 56 - 1682 | 4.465 |
| 157002 | OPTIMA-LV-R-400-MOD | 90 - 2713 | 4.600 |

* Luftmængde: Min. opgivet ved 0,2 m/s og max. ved 6 m/s
 Alle spjæld kan fås i en isoleret version

| Tilbehør til Optima-R | | | | | |
|------------------------------------|-----------------|-------------|----------------------------|--------|----------------------|
| Varenr. | Navn | Beskrivelse | Passer til | Moment | Pris |
| <u>Belimo spjældmotorer</u> | | | | | |
| 198894 | LMV-D3-MP-F | MP-BUS | Optima-R (Ø80-400) | 5 Nm | Pris på forespørgsel |
| 198891 | LMV-D3-MF-F | | Optima-R (Ø80-400) | 5 Nm | Pris på forespørgsel |
| 198892 | LMV-D3-MOD | MOD-BUS | Optima-R (Ø80-400) | 5 Nm | Pris på forespørgsel |
| 198890 | LMV-D3-LON | LON | Optima-R (Ø80-400) | 5 Nm | Pris på forespørgsel |
| 198889 | LMV-D3-KNX | KNX | Optima-R (Ø80-400) | 5 Nm | Pris på forespørgsel |
| 198914 | NMV-D3-MP | MP-BUS | Optima-R (Ø500-630) | 10 Nm | Pris på forespørgsel |
| 198911 | NMV-D3-MF-F | | Optima-R (Ø500-630) | 10 Nm | Pris på forespørgsel |
| 198912 | NMV-D3-MOD | MOD-BUS | Optima-R (Ø500-630) | 10 Nm | Pris på forespørgsel |
| 198910 | NMV-D3-LON | LON | Optima-R (Ø500-630) | 10 Nm | Pris på forespørgsel |
| 198909 | NMV-D3-KNX | KNX | Optima-R (Ø500-630) | 10 Nm | Pris på forespørgsel |
| <u>Gruner spjældmotorer</u> | | | | | |
| 338416 | 227VM-024-05-MB | | Optima-R-GO-MOD (Ø80-355) | 5 Nm | 1.985 |
| 338417 | 227VM-024-10-MB | | Optima-R-GO-MOD (Ø400-500) | 10 Nm | 2.155 |
| 338418 | 227VM-024-15-MB | | Optima-R-GO-MOD (Ø630) | 15 Nm | 2.235 |

Optima-S VAV spjæld



| Priser | | B mm | | | | | | | | | | | | | | | | | | | | |
|--------|-----|-------|-------|-------|-------|-------|-------|-------|-------|-------|-------|-------|-------|-------|-------|-------|-------|-------|-------|-------|-------|-------|
| | | 200 | 250 | 300 | 350 | 400 | 450 | 500 | 550 | 600 | 650 | 700 | 750 | 800 | 850 | 900 | 950 | 1000 | 1050 | 1100 | 1150 | 1200 |
| H mm | 100 | 3.190 | 3.240 | 3.280 | 3.320 | 3.370 | 3.410 | 3.460 | 3.520 | | | | | | | | | | | | | |
| | 150 | 3.460 | 3.510 | 3.560 | 3.600 | 3.650 | 3.690 | 3.740 | 3.880 | 3.940 | 3.990 | | | | | | | | | | | |
| | 200 | 3.410 | 3.470 | 3.520 | 3.570 | 3.620 | 3.670 | 3.720 | 3.790 | 3.840 | 3.890 | 3.950 | 4.010 | 4.200 | 4.260 | 4.310 | | | | | | |
| | 250 | | 3.720 | 3.790 | 3.840 | 3.890 | 3.940 | 4.000 | 4.140 | 4.210 | 4.270 | 4.340 | 4.390 | 4.580 | 5.180 | 5.240 | 5.300 | | | | | |
| | 300 | | | 3.750 | 3.810 | 3.870 | 3.920 | 3.980 | 4.050 | 4.100 | 4.170 | 4.240 | 4.300 | 4.510 | 5.090 | 5.150 | 5.230 | 5.290 | 5.350 | 5.410 | | |
| | 350 | | | 4.020 | 4.080 | 4.150 | 4.210 | 4.270 | 4.930 | 5.010 | 5.070 | 5.150 | 5.220 | 5.410 | 5.490 | 5.570 | 5.640 | 5.700 | 5.770 | 5.790 | 5.920 | |
| | 400 | | | | | 4.110 | 4.180 | 4.240 | 4.840 | 4.900 | 4.970 | 5.040 | 5.110 | 5.330 | 5.400 | 5.470 | 5.550 | 5.620 | 5.690 | 5.710 | 5.820 | 5.900 |
| | 450 | | | | | | 4.760 | 4.830 | 4.900 | 4.970 | 5.030 | 5.110 | 5.190 | 5.410 | 5.480 | 5.560 | 5.640 | 5.700 | 5.770 | 5.800 | 5.920 | 5.990 |
| | 500 | | | | | | | 5.020 | 5.090 | 5.170 | 5.240 | 5.320 | 5.400 | 5.630 | 5.710 | 5.780 | 5.870 | 6.460 | 6.560 | 6.600 | 6.740 | 6.820 |
| | 550 | | | | | | | | 5.170 | 5.240 | 5.310 | 5.390 | 5.470 | 5.710 | 5.790 | 5.880 | 5.960 | 6.560 | 6.650 | 6.690 | 6.830 | 6.920 |
| | 600 | | | | | | | | | 5.420 | 5.510 | 5.600 | 5.680 | 5.930 | 6.010 | 6.090 | 6.180 | 6.270 | 6.350 | 6.380 | 6.510 | 6.600 |
| | 650 | | | | | | | | | | 5.570 | 5.670 | 5.750 | 6.010 | 6.090 | 6.170 | 6.270 | 6.350 | 6.430 | 6.470 | 6.610 | 6.690 |
| | 700 | | | | | | | | | | | 5.880 | 5.970 | 6.240 | 6.320 | 6.410 | 6.500 | 7.110 | | | | |
| | 750 | | | | | | | | | | | | 6.040 | 6.310 | 6.400 | 6.490 | 6.590 | 7.200 | | | | |
| 800 | | | | | | | | | | | | | 6.550 | | | | | | | | | |

Belimo LMV-D3-MP-F [5Nm] Belimo NMV-D3-MP [10Nm]

Belimo LMV-D3 compact regulator uden kommunikation.

Optima-S-MOD VAV spjæld med ModBus



| Priser | | B mm | | | | | | | | | | | | | | | | | | | | |
|--------|-----|-------|-------|-------|-------|-------|-------|-------|-------|-------|-------|-------|-------|-------|-------|-------|-------|-------|-------|-------|-------|-------|
| | | 200 | 250 | 300 | 350 | 400 | 450 | 500 | 550 | 600 | 650 | 700 | 750 | 800 | 850 | 900 | 950 | 1000 | 1050 | 1100 | 1150 | 1200 |
| H mm | 100 | 4.530 | 4.580 | 4.620 | 4.660 | 4.710 | 4.750 | 4.790 | 4.850 | 4.900 | | | | | | | | | | | | |
| | 150 | 4.790 | 4.850 | 4.900 | 4.940 | 4.990 | 5.030 | 5.080 | 5.220 | 5.280 | 5.330 | | | | | | | | | | | |
| | 200 | 4.750 | 4.800 | 4.860 | 4.910 | 4.960 | 5.010 | 5.060 | 5.120 | 5.180 | 5.230 | 5.290 | 5.350 | 5.530 | 5.600 | 5.650 | | | | | | |
| | 250 | | 5.060 | 5.120 | 5.180 | 5.230 | 5.280 | 5.340 | 5.470 | 5.550 | 5.600 | 5.680 | 5.730 | 5.920 | 6.840 | 6.910 | 6.980 | | | | | |
| | 300 | | | 5.090 | 5.140 | 5.210 | 5.260 | 5.320 | 5.380 | 5.440 | 5.510 | 5.580 | 5.640 | 5.830 | 6.760 | 6.820 | 6.900 | 6.960 | 7.020 | 7.080 | | |
| | 350 | | | 5.360 | 5.420 | 5.480 | 5.550 | 5.610 | 6.610 | 6.680 | 6.740 | 6.820 | 6.890 | 7.090 | 7.160 | 7.240 | 7.310 | 7.380 | 7.440 | 7.510 | 7.590 | |
| | 400 | | | | | 5.450 | 5.520 | 5.580 | 6.500 | 6.580 | 6.640 | 6.720 | 6.790 | 7.000 | 7.080 | 7.140 | 7.230 | 7.290 | 7.360 | 7.430 | 7.500 | 7.570 |
| | 450 | | | | | | 6.430 | 6.500 | 6.580 | 6.640 | 6.710 | 6.790 | 6.860 | 7.080 | 7.160 | 7.230 | 7.310 | 7.380 | 7.450 | 7.520 | 7.600 | 7.670 |
| | 500 | | | | | | | 6.690 | 6.770 | 6.840 | 6.910 | 7.000 | 7.070 | 7.310 | 7.380 | 7.460 | 7.540 | 8.140 | 8.220 | 8.320 | 8.410 | 8.490 |
| | 550 | | | | | | | | 6.830 | 6.910 | 6.980 | 7.070 | 7.140 | 7.390 | 7.460 | 7.540 | 7.630 | 8.220 | 8.320 | 8.410 | 8.500 | 8.600 |
| | 600 | | | | | | | | | 7.100 | 7.170 | 7.270 | 7.350 | 7.600 | 7.690 | 7.770 | 7.850 | 7.940 | 8.020 | 8.100 | 8.180 | 8.270 |
| | 650 | | | | | | | | | | 7.250 | 7.340 | 7.420 | 7.680 | 7.760 | 7.850 | 7.940 | 8.020 | 8.110 | 8.190 | 8.280 | 8.360 |
| | 700 | | | | | | | | | | | 7.540 | 7.640 | 7.910 | 8.000 | 8.080 | 8.170 | 8.790 | | | | |
| | 750 | | | | | | | | | | | | 7.710 | 7.980 | 8.080 | 8.160 | 8.270 | 8.870 | | | | |
| 800 | | | | | | | | | | | | | 8.210 | | | | | | | | | |

Belimo LMV-D3-MP-F [5Nm] Belimo NMV-D3-MP [10Nm]

Belimo LMV-D3 compact regulator med Mod-bus kommunikation.

Optima-S-GO-MOD VAV spjæld med ModBus og display



| Priser | B mm | | | | | | | | | | | | | | | | | | | | | | |
|---------|------|-------|-------|-------|-------|-------|-------|-------|-------|-------|-------|-------|-------|-------|-------|-------|-------|-------|-------|-------|-------|-------|-------|
| | 200 | 250 | 300 | 350 | 400 | 450 | 500 | 550 | 600 | 650 | 700 | 750 | 800 | 850 | 900 | 950 | 1000 | 1050 | 1100 | 1150 | 1200 | | |
| H mm | 100 | 3.370 | 3.410 | 3.470 | 3.510 | 3.550 | 3.590 | 3.640 | 3.690 | 3.740 | | | | | | | | | | | | | |
| | 150 | 3.630 | 3.680 | 3.730 | 3.770 | 3.830 | 3.880 | 3.930 | 4.060 | 4.120 | 4.180 | | | | | | | | | | | | |
| | 200 | 3.600 | 3.650 | 3.700 | 3.750 | 3.810 | 3.860 | 3.910 | 3.960 | 4.020 | 4.060 | 4.140 | 4.200 | 4.370 | 4.430 | 4.500 | | | | | | | |
| | 250 | | 3.910 | 3.960 | 4.010 | 4.070 | 4.120 | 4.180 | 4.320 | 4.390 | 4.440 | 4.520 | 4.580 | 4.760 | 4.830 | 4.900 | 4.960 | | | | | | |
| | 300 | | | 3.940 | 3.990 | 4.050 | 4.100 | 4.170 | 4.230 | 4.290 | 4.340 | 4.410 | 4.490 | 4.680 | 4.740 | 4.820 | 4.880 | 4.940 | 5.010 | 5.070 | | | |
| | 350 | | | | 4.210 | 4.260 | 4.320 | 4.380 | 4.440 | 4.590 | 4.660 | 4.730 | 4.800 | 4.880 | 5.070 | 5.140 | 5.220 | 5.290 | 5.360 | 5.710 | 5.780 | 5.860 | |
| | 400 | | | | | 4.290 | 4.360 | 4.420 | 4.500 | 4.560 | 4.620 | 4.700 | 4.770 | 4.990 | 5.060 | 5.130 | 5.210 | 5.280 | 5.630 | 5.700 | 5.770 | 5.830 | |
| | 450 | | | | | | 4.410 | 4.490 | 4.560 | 4.630 | 4.690 | 4.770 | 4.850 | 5.070 | 5.430 | 5.490 | 5.580 | 5.650 | 5.720 | 5.790 | 5.870 | 5.940 | |
| | 500 | | | | | | | 4.670 | 4.750 | 4.830 | 4.900 | 4.980 | 5.050 | 5.290 | 5.660 | 5.730 | 5.810 | 6.410 | 6.490 | 6.590 | 6.680 | 6.770 | |
| | 550 | | | | | | | | 4.820 | 4.900 | 5.250 | 5.340 | 5.410 | 5.660 | 5.730 | 5.810 | 5.900 | 6.490 | 6.590 | 6.680 | 6.770 | 6.860 | |
| | 600 | | | | | | | | | 5.080 | 5.440 | 5.540 | 5.620 | 5.880 | 5.960 | 6.040 | 6.120 | 6.210 | 6.290 | 6.370 | 6.450 | 6.540 | |
| | 650 | | | | | | | | | | | 5.520 | 5.610 | 5.690 | 5.950 | 6.040 | 6.120 | 6.210 | 6.290 | 6.380 | 6.460 | 6.550 | 6.630 |
| | 700 | | | | | | | | | | | | 5.810 | 5.910 | 6.170 | 6.270 | 6.360 | 6.440 | 7.060 | 7.160 | 7.270 | 7.370 | 7.460 |
| | 750 | | | | | | | | | | | | | 5.980 | 6.260 | 6.350 | 6.430 | 6.540 | 7.140 | 7.250 | 7.350 | 7.450 | 7.570 |
| | 800 | | | | | | | | | | | | | | 6.480 | 6.590 | 6.680 | 6.770 | 6.880 | 6.970 | 7.060 | 7.150 | 7.250 |
| | 850 | | | | | | | | | | | | | | | 6.670 | 6.760 | 6.860 | 6.960 | 7.060 | 7.150 | 7.250 | 7.350 |
| 900 | | | | | | | | | | | | | | | | 6.990 | 7.100 | 7.200 | 7.830 | 7.950 | 8.070 | 8.180 | |
| 950 | | | | | | | | | | | | | | | | | 7.180 | 7.800 | 7.930 | 8.040 | 8.150 | 8.280 | |
| 1000 | | | | | | | | | | | | | | | | | | 7.510 | 7.630 | 7.730 | 7.840 | 7.940 | |

 Gruner 227VM-024-05-MB

 Gruner 227VM-024-10-MB

Compact regulator (Gruner) med digitalt display, som kan indstilles på stedet, indbygget MODBUS kommunikation.

| Tilbehør til Optima-S | | | | | |
|-----------------------------|-----------------|-------------|-----------------|--------|----------------------|
| Varenr. | Navn | Beskrivelse | Passer til | Moment | Pris |
| Belimo spjældmotorer | | | | | |
| 198894 | LMV-D3-MP-F | MP-BUS | Optima-S | 5 Nm | Pris på forespørgsel |
| 198891 | LMV-D3-MF-F | | Optima-S | 5 Nm | Pris på forespørgsel |
| 198892 | LMV-D3-MOD | MOD-BUS | Optima-S | 5 Nm | Pris på forespørgsel |
| 198890 | LMV-D3-LON | LON | Optima-S | 5 Nm | Pris på forespørgsel |
| 198889 | LMV-D3-KNX | KNX | Optima-S | 5 Nm | Pris på forespørgsel |
| 198914 | NMV-D3-MP | MP-BUS | Optima-S | 10 Nm | Pris på forespørgsel |
| 198911 | NMV-D3-MF-F | | Optima-S | 10 Nm | Pris på forespørgsel |
| 198912 | NMV-D3-MOD | MOD-BUS | Optima-S | 10 Nm | Pris på forespørgsel |
| 198910 | NMV-D3-LON | LON | Optima-S | 10 Nm | Pris på forespørgsel |
| 198909 | NMV-D3-KNX | KNX | Optima-S | 10 Nm | Pris på forespørgsel |
| Gruner spjældmotorer | | | | | |
| 338416 | 227VM-024-05-MB | | Optima-S-GO-MOD | 5 Nm | 1.985 |
| 338417 | 227VM-024-10-MB | | Optima-S-GO-MOD | 10 Nm | 2.155 |



Trykholdespjæld

| Varenr. | Navn | Optima-R-PC trykholdespjæld | |
|---------|--------------------|------------------------------|-------|
| | | Luftmængde m ³ /h | Pris |
| 338600 | OPTIMA-R-PC-80-BM | 36 - 200 | 7.005 |
| 338602 | OPTIMA-R-PC-100-BM | 57 - 310 | 7.150 |
| 338603 | OPTIMA-R-PC-125-BM | 88 - 485 | 7.225 |
| 338605 | OPTIMA-R-PC-160-BM | 145 - 795 | 7.255 |
| 338607 | OPTIMA-R-PC-200-BM | 226 - 1240 | 7.325 |
| 338609 | OPTIMA-R-PC-250-BM | 353 - 1945 | 7.475 |
| 338611 | OPTIMA-R-PC-315-BM | 561 - 3085 | 7.605 |
| 338612 | OPTIMA-R-PC-355-BM | 713 - 3900 | 8.025 |
| 338613 | OPTIMA-R-PC-400-BM | 905 - 4975 | 8.350 |
| 338614 | OPTIMA-R-PC-500-BM | 1414 - 7775 | 8.670 |
| 338615 | OPTIMA-R-PC-630-BM | 2244 - 12344 | 9.100 |



Trykreguleringsområde 600 Pa
 Alle spjæld kan fås i en isoleret version

| Varenr. | Navn | Optima-R-LPC trykholdespjæld til lavt tryk | |
|---------|---------------------|--|-------|
| | | Luftmængde m ³ /h | Pris |
| 338717 | OPTIMA-R-LPC-80-BM | 36 - 200 | 7.005 |
| 338718 | OPTIMA-R-LPC-100-BM | 57 - 310 | 7.150 |
| 338719 | OPTIMA-R-LPC-125-BM | 88 - 485 | 7.225 |
| 338721 | OPTIMA-R-LPC-160-BM | 145 - 795 | 7.255 |
| 338723 | OPTIMA-R-LPC-200-BM | 226 - 1240 | 7.325 |
| 338725 | OPTIMA-R-LPC-250-BM | 353 - 1945 | 7.475 |
| 338727 | OPTIMA-R-LPC-315-BM | 561 - 3085 | 7.605 |
| 338728 | OPTIMA-R-LPC-355-BM | 713 - 3900 | 8.025 |
| 338729 | OPTIMA-R-LPC-400-BM | 905 - 4975 | 8.350 |
| 338730 | OPTIMA-R-LPC-500-BM | 1414 - 7775 | 8.670 |
| 338731 | OPTIMA-R-LPC-630-BM | 2244 - 12344 | 9.100 |



Trykreguleringsområde 75 Pa
 Alle spjæld kan fås i en isoleret version

Optima-S-PC trykholdespjæld



| Priser | B mm | | | | | | | | | | | | | | | | | | | | | | | | | | |
|--------|------|-------|-------|-------|-------|-------|-------|-------|-------|-------|-------|--------|--------|--------|--------|--------|--------|--------|--------|--------|--------|--------|--|--|--|--|--|
| | 200 | 250 | 300 | 350 | 400 | 450 | 500 | 550 | 600 | 650 | 700 | 750 | 800 | 850 | 900 | 950 | 1000 | 1050 | 1100 | 1150 | 1200 | | | | | | |
| H mm | 100 | 7.695 | 7.735 | 7.770 | 7.810 | 7.855 | 7.890 | 7.930 | 7.975 | 8.015 | | | | | | | | | | | | | | | | | |
| | 150 | 7.910 | 7.955 | 8.005 | 8.060 | 8.105 | 8.155 | 8.205 | 8.265 | 8.310 | 8.360 | | | | | | | | | | | | | | | | |
| | 200 | 7.915 | 7.965 | 8.010 | 8.060 | 8.115 | 8.165 | 8.215 | 8.270 | 8.320 | 8.370 | 8.420 | 8.465 | 8.515 | 8.570 | 8.620 | | | | | | | | | | | |
| | 250 | | 8.165 | 8.220 | 8.280 | 8.340 | 8.400 | 8.460 | 8.525 | 8.585 | 8.645 | 8.710 | 8.770 | 8.830 | 8.890 | 8.950 | 9.010 | | | | | | | | | | |
| | 300 | | | 8.245 | 8.310 | 8.370 | 8.430 | 8.490 | 8.555 | 8.620 | 8.675 | 8.735 | 8.795 | 8.860 | 8.920 | 8.980 | 9.040 | 9.100 | 9.165 | 9.225 | | | | | | | |
| | 350 | | | 8.455 | 8.535 | 8.605 | 8.675 | 8.740 | 8.825 | 8.890 | 8.960 | 9.030 | 9.100 | 9.170 | 9.245 | 9.315 | 9.385 | 9.455 | 9.525 | 9.595 | 9.665 | | | | | | |
| | 400 | | | | | 8.610 | 8.680 | 8.750 | 8.830 | 8.900 | 8.970 | 9.040 | 9.110 | 9.180 | 9.250 | 9.320 | 9.395 | 9.460 | 9.540 | 10.035 | 10.115 | 10.185 | | | | | |
| | 450 | | | | | | 8.920 | 8.995 | 9.090 | 9.165 | 9.245 | 9.325 | 9.405 | 9.480 | 9.570 | 9.650 | 9.730 | 9.810 | 10.330 | 10.410 | 10.495 | 10.575 | | | | | |
| | 500 | | | | | | | 9.005 | 9.090 | 9.170 | 9.250 | 9.330 | 9.410 | 9.495 | 9.575 | 10.085 | 10.175 | 10.255 | 10.340 | 10.420 | 10.505 | 10.585 | | | | | |
| | 550 | | | | | | | | 9.350 | 9.440 | 9.530 | 9.615 | 9.705 | 9.795 | 10.330 | 10.420 | 10.510 | 10.605 | 10.695 | 10.790 | 10.885 | 10.975 | | | | | |
| | 600 | | | | | | | | | 9.455 | 9.545 | 10.060 | 10.150 | 10.250 | 10.345 | 10.435 | 10.525 | 10.620 | 10.720 | 10.810 | 10.905 | 10.995 | | | | | |
| | 650 | | | | | | | | | | 9.815 | 10.350 | 10.445 | 10.550 | 10.655 | 10.760 | 10.865 | 10.965 | 11.070 | 11.170 | 11.275 | 11.375 | | | | | |
| | 700 | | | | | | | | | | | 10.370 | 10.465 | 10.570 | 10.675 | 10.780 | 10.880 | 10.985 | 11.095 | 11.190 | 11.305 | 11.410 | | | | | |
| 750 | | | | | | | | | | | | 10.760 | 10.865 | 10.990 | 11.100 | 11.215 | 11.325 | 11.440 | 11.560 | 11.675 | 11.790 | | | | | | |
| 800 | | | | | | | | | | | | | 10.885 | 11.005 | 11.115 | 11.230 | 11.340 | 11.470 | 11.580 | 11.695 | 11.805 | | | | | | |
| 850 | | | | | | | | | | | | | | 11.310 | 11.430 | 11.570 | 11.690 | 11.815 | 11.935 | 12.060 | 12.185 | | | | | | |
| 900 | | | | | | | | | | | | | | | 11.460 | 11.585 | 11.710 | 11.835 | 11.960 | 12.085 | 12.205 | | | | | | |
| 950 | | | | | | | | | | | | | | | | 11.915 | 12.045 | 12.180 | 12.310 | 12.450 | 12.585 | | | | | | |
| 1000 | | | | | | | | | | | | | | | | | 12.065 | 12.205 | 12.335 | 12.470 | 12.605 | | | | | | |

Trykreguleringsområde 600 Pa
 Alle spjæld kan fås i en isoleret version

Optima-S-LPC trykholdespjæld til lavt tryk



| Priser | B mm | | | | | | | | | | | | | | | | | | | | | | | | | | | |
|--------|------|-------|-------|-------|-------|-------|-------|-------|-------|-------|-------|-------|--------|--------|--------|--------|--------|--------|--------|--------|--------|--------|--------|--|--|--|--|--|
| | 200 | 250 | 300 | 350 | 400 | 450 | 500 | 550 | 600 | 650 | 700 | 750 | 800 | 850 | 900 | 950 | 1000 | 1050 | 1100 | 1150 | 1200 | | | | | | | |
| H mm | 100 | 7.695 | 7.735 | 7.770 | 7.810 | 7.855 | 7.890 | 7.930 | 7.975 | 8.015 | | | | | | | | | | | | | | | | | | |
| | 150 | 7.910 | 7.955 | 8.005 | 8.060 | 8.105 | 8.155 | 8.205 | 8.265 | 8.310 | 8.360 | | | | | | | | | | | | | | | | | |
| | 200 | 7.915 | 7.965 | 8.010 | 8.060 | 8.115 | 8.165 | 8.215 | 8.270 | 8.320 | 8.370 | 8.420 | 8.465 | 8.515 | 8.570 | 8.620 | | | | | | | | | | | | |
| | 250 | | 8.165 | 8.220 | 8.280 | 8.340 | 8.400 | 8.460 | 8.525 | 8.585 | 8.645 | 8.710 | 8.770 | 8.830 | 8.890 | 8.950 | 9.010 | | | | | | | | | | | |
| | 300 | | | 8.245 | 8.310 | 8.370 | 8.430 | 8.490 | 8.555 | 8.620 | 8.675 | 8.735 | 8.795 | 8.860 | 8.920 | 8.980 | 9.040 | 9.100 | 9.165 | 9.225 | | | | | | | | |
| | 350 | | | 8.455 | 8.535 | 8.605 | 8.675 | 8.740 | 8.825 | 8.890 | 8.960 | 9.030 | 9.100 | 9.170 | 9.245 | 9.315 | 9.385 | 9.455 | 9.525 | 9.595 | 9.665 | | | | | | | |
| | 400 | | | | | 8.610 | 8.680 | 8.750 | 8.830 | 8.900 | 8.970 | 9.040 | 9.110 | 9.180 | 9.250 | 9.320 | 9.395 | 9.460 | 9.540 | 10.035 | 10.115 | 10.185 | | | | | | |
| | 450 | | | | | | 8.920 | 8.995 | 9.090 | 9.165 | 9.245 | 9.325 | 9.405 | 9.480 | 9.570 | 9.650 | 9.730 | 9.810 | 10.330 | 10.410 | 10.495 | 10.575 | | | | | | |
| | 500 | | | | | | | | 9.005 | 9.090 | 9.170 | 9.250 | 9.330 | 9.410 | 9.495 | 9.575 | 10.085 | 10.175 | 10.255 | 10.340 | 10.420 | 10.505 | 10.585 | | | | | |
| | 550 | | | | | | | | | 9.350 | 9.440 | 9.530 | 9.615 | 9.705 | 9.795 | 10.330 | 10.420 | 10.510 | 10.605 | 10.695 | 10.790 | 10.885 | 10.975 | | | | | |
| | 600 | | | | | | | | | | 9.455 | 9.545 | 10.060 | 10.150 | 10.250 | 10.345 | 10.435 | 10.525 | 10.620 | 10.720 | 10.810 | 10.905 | 10.995 | | | | | |
| | 650 | | | | | | | | | | | 9.815 | 10.350 | 10.445 | 10.550 | 10.655 | 10.760 | 10.865 | 10.965 | 11.070 | 11.170 | 11.275 | 11.375 | | | | | |
| | 700 | | | | | | | | | | | | 10.370 | 10.465 | 10.570 | 10.675 | 10.780 | 10.880 | 10.985 | 11.095 | 11.190 | 11.305 | 11.410 | | | | | |
| | 750 | | | | | | | | | | | | | 10.760 | 10.865 | 10.990 | 11.100 | 11.215 | 11.325 | 11.440 | 11.560 | 11.675 | 11.790 | | | | | |
| | 800 | | | | | | | | | | | | | | 10.885 | 11.005 | 11.115 | 11.230 | 11.340 | 11.470 | 11.580 | 11.695 | 11.805 | | | | | |
| | 850 | | | | | | | | | | | | | | | 11.310 | 11.430 | 11.570 | 11.690 | 11.815 | 11.935 | 12.060 | 12.185 | | | | | |
| 900 | | | | | | | | | | | | | | | | 11.460 | 11.585 | 11.710 | 11.835 | 11.960 | 12.085 | 12.205 | | | | | | |
| 950 | | | | | | | | | | | | | | | | | 11.915 | 12.045 | 12.180 | 12.310 | 12.450 | 12.585 | | | | | | |
| 1000 | | | | | | | | | | | | | | | | | | 12.065 | 12.205 | 12.335 | 12.470 | 12.605 | | | | | | |

Trykreguleringsområde 75 Pa

Alle spjæld kan fås i en isoleret version

Konstant volumenstrømsregulatorer (CAV)

| Varenr. | Navn | Notus volumenregulatorer | |
|---------|----------------|------------------------------|-------|
| | | Luftmængde m ³ /h | Pris |
| 78227 | NOTUS-R-080-M0 | 56 - 156 | 765 |
| 78228 | NOTUS-R-100-M0 | 79 - 264 | 765 |
| 78229 | NOTUS-R-125-M0 | 135 - 387 | 790 |
| 78231 | NOTUS-R-160-M0 | 227 - 662 | 850 |
| 78233 | NOTUS-R-200-M0 | 335 - 954 | 925 |
| 78234 | NOTUS-R-250-M0 | 517 - 1644 | 1.090 |
| 78235 | NOTUS-R-315-M0 | 769 - 2433 | 1.195 |
| 78236 | NOTUS-R-400-M0 | 1372 - 3947 | 1.790 |

Alle spjæld kan fås i en isoleret version

| Varenr. | Navn | Notus volumenregulatorer med spjældmotor | |
|---------|----------------|--|-------|
| | | Luftmængde m ³ /h | Pris |
| 78237 | NOTUS-R-080-M1 | 56 - 156 | 2.550 |
| 78238 | NOTUS-R-100-M1 | 79 - 264 | 2.550 |
| 78239 | NOTUS-R-125-M1 | 135 - 387 | 2.570 |
| 78241 | NOTUS-R-160-M1 | 227 - 662 | 2.645 |
| 78243 | NOTUS-R-200-M1 | 335 - 954 | 2.715 |
| 78244 | NOTUS-R-250-M1 | 517 - 1644 | 3.095 |
| 78245 | NOTUS-R-315-M1 | 769 - 2433 | 3.195 |
| 78246 | NOTUS-R-400-M1 | 1372 - 3947 | 3.810 |

Alle spjæld kan fås i en isoleret version

Spjæld

| Tune-R motorstyret spjæld, 230 V on/off | | | |
|---|-----------------|--|-------|
| Varenr. | Navn | | Pris |
| 311936 | Tune-R-80-3-M1 | | 1.810 |
| 311937 | Tune-R-100-3-M1 | | 1.875 |
| 311938 | Tune-R-125-3-M1 | | 1.885 |
| 311939 | Tune-R-160-3-M1 | | 1.895 |
| 311940 | Tune-R-200-3-M1 | | 1.905 |
| 311941 | Tune-R-250-3-M1 | | 1.980 |
| 311942 | Tune-R-315-3-M1 | | 2.095 |
| 311943 | Tune-R-400-3-M1 | | 2.375 |
| 311944 | Tune-R-500-3-M1 | | 2.610 |
| 311945 | Tune-R-630-3-M1 | | 3.405 |

| Tune-R motorstyret spjæld, 24 V on/off | | | |
|--|-----------------|--|-------|
| Varenr. | Navn | | Pris |
| 311946 | Tune-R-80-3-M2 | | 1.810 |
| 311947 | Tune-R-100-3-M2 | | 1.875 |
| 311948 | Tune-R-125-3-M2 | | 1.885 |
| 311949 | Tune-R-160-3-M2 | | 1.895 |
| 311950 | Tune-R-200-3-M2 | | 2.280 |
| 311951 | Tune-R-250-3-M2 | | 1.980 |
| 311952 | Tune-R-315-3-M2 | | 2.095 |
| 311953 | Tune-R-400-3-M2 | | 2.375 |
| 311954 | Tune-R-500-3-M2 | | 2.610 |
| 311955 | Tune-R-630-3-M2 | | 3.360 |

| Tune-R motorstyret spjæld, 24 V, 0-10 V | | | |
|---|-----------------|--|-------|
| Varenr. | Navn | | Pris |
| 311956 | Tune-R-80-3-M3 | | 2.415 |
| 311957 | Tune-R-100-3-M3 | | 2.460 |
| 311958 | Tune-R-125-3-M3 | | 2.470 |
| 311959 | Tune-R-160-3-M3 | | 2.480 |
| 311960 | Tune-R-200-3-M3 | | 2.505 |
| 311961 | Tune-R-250-3-M3 | | 2.590 |
| 311962 | Tune-R-315-3-M3 | | 2.695 |
| 311963 | Tune-R-400-3-M3 | | 2.970 |
| 311964 | Tune-R-500-3-M3 | | 3.195 |
| 311965 | Tune-R-630-3-M3 | | 4.190 |

| Tune-R motorstyret spjæld, 230 V, on/off, spring return | | | |
|---|-----------------|--|-------|
| Varenr. | Navn | | Pris |
| 311966 | Tune-R-80-3-M4 | | 2.540 |
| 311967 | Tune-R-100-3-M4 | | 2.600 |
| 311968 | Tune-R-125-3-M4 | | 2.610 |
| 311969 | Tune-R-160-3-M4 | | 2.620 |
| 311970 | Tune-R-200-3-M4 | | 3.155 |
| 311971 | Tune-R-250-3-M4 | | 2.705 |
| 311972 | Tune-R-315-3-M4 | | 2.820 |
| 311973 | Tune-R-400-3-M4 | | 3.600 |
| 311974 | Tune-R-500-3-M4 | | 3.840 |
| 311975 | Tune-R-630-3-M4 | | 4.880 |

| SPI irisspjæld | | |
|----------------|-----------|--------|
| Varenr. | Navn | Pris |
| 7621 | SPI-080 C | 470 |
| 6750 | SPI-100 C | 520 |
| 6751 | SPI-125 C | 535 |
| 6753 | SPI-160 C | 590 |
| 6754 | SPI-200 C | 735 |
| 6755 | SPI-250 C | 900 |
| 6757 | SPI-315 C | 1.200 |
| 6758 | SPI-400 C | 2.640 |
| 7625 | SPI-500 C | 5.235 |
| 7626 | SPI-630 C | 5.760 |
| 6881 | SPI-800 C | 13.990 |



Automatik

Brugervenlig og energibesparende
styring af ventilationen





EC-reguleringer . . s. 76



AC-reguleringer . . s. 77





Diverse automatik . s. 78





Spjældmotorer . . . s. 79

Automatik til EC ventilatorer (0-10V styring)

|  | Potentionmeter | | | |
|---|----------------------|---------------|--|------|
| | Varenr. | Navn | Beskrivelse | Pris |
| | 230V, 1-faset | | | |
| | 90981 | TR1 | Potentiometer til EC-motor | 835 |
| | 91661 | TR1A | Potentiometer med afbryder til EC motor | 890 |
| | 950681 | EC Pot S IP54 | Potentiometer med afbryder til EC-motor (IP54) | 980 |

|  | Hastighedsregulatorer | | | |
|---|-----------------------|--------------|-----------------------------|-------|
| | Varenr. | Navn | Beskrivelse | Pris |
| | 230V, 1-faset | | | |
| | 24805 | EC-Basic-T | Temperaturregulering | 1.735 |
| | 24806 | EC-Basic-U | 0-10 V regulering | 1.680 |
| | 24807 | EC-Basic-H | Fugtighedsregulering | 2.310 |
| | 24808 | EC-Basic-CO2 | CO2 og temperaturregulering | 5.530 |

|  | Trykregulatorer | | | |
|---|----------------------|------------|------------------------------------|-------|
| | Varenr. | Navn | Beskrivelse | Pris |
| | 230V, 1-faset | | | |
| | 93010 | Cebocon15 | Trykreg. inkl. tryktransducer | 4.140 |
| | 93395 | CeboconTTD | Tryktransducer (kun til Cebocon15) | 1.850 |

|  | Multicontroller | | | |
|---|----------------------|------------------------|---|-------|
| | Varenr. | Navn | Beskrivelse | Pris |
| | 230V, 1-faset | | | |
| | 90915 | Multicontroller E | Urstyring samt tilslutning af div. følere | 3.590 |
| | 950685 | Multicontroller E IP54 | Urstyring samt tilslutning af div. følere | 4.060 |

|  | Følere og transmittere | | | |
|---|------------------------|-----------------|---|-------|
| | Varenr. | Navn | Beskrivelse | Pris |
| | 98000152 | HDH | Rumtransmitter/-regulator - CO2 og temperatur i rum | 2.870 |
| | 90905 | HDH-N | Rumtransmitter/-regulator m/display - CO2 og temperatur i rum | 3.865 |
| | 98000156 | HDK | Kanaltransmitter - CO2 og temperatur i kanal | 4.250 |
| | 98000157 | KLH 100 | Rumtransmitter - Temp. og fugt i rum | 2.075 |
| | 98000158 | KLK 100 | Kanaltransmitter - Temp. og fugt i kanal | 2.815 |
| | 90911 | TEHR LU | Rumtransmitter/-regulator - Tempemperatur i rum | 945 |
| | 90914 | OS-363 | PIR sensor til loft | 1.365 |
| | 90917 | OS-550 | PIR sensor til væg | 1.000 |
| | 91167 | KM | Koblingsmodul | 575 |
| | 90812013 | DPT 2500-R8 | Tryktransmitter | 1.135 |
| | 90811980 | DPT Flow-5000-D | Tryktransmitter m/display | 1.540 |
| | 98000004 | Fan alarm EP1 | Trykvagt med alarm til emhætte | 3.060 |

|  | Diverse Elektronisk tilbehør | | | |
|---|------------------------------|-----------------------|------------------------------------|-------|
| | Varenr. | Navn | Beskrivelse | Pris |
| | 90091761 | Strømforsyning 24V DC | | 1.650 |
| | 90901 | ML-SER | Idriftsættelsesværktøj til HDH+HDK | 2.610 |
| | 215150 | HR1 | Hygrostat | 1.205 |
| | 96807 | DTV 500 A | m/stålstuds | 535 |

Automatik til AC ventilatorer

|  | Hastighedsregulatorer | | | | |
|---|-----------------------|-----------------------|-----------------------|-------|-------|
| | Varenr. | Navn | Beskrivelse | Amp A | Pris |
| | 230V, 1-faset | | | | |
| | 5314 | REE 1,0 Speed control | Tyristor til AC-motor | 1,00 | 585 |
| | 5316 | REE 2,0 Speed control | Tyristor til AC-motor | 2,00 | 700 |
| | 5317 | REE 4,0 Speed control | Tyristor til AC-motor | 4,00 | 1.275 |
| | 90980 | ES 33 | Tyristor til AC-motor | 1,50 | 1.110 |

|  | Danfoss frekvensomformere | | | | |
|---|---------------------------|-------------|----------------|-------|--------|
| | Varenr. | Navn | Beskrivelse | Amp A | Pris |
| | 90811250 | FC101 IP-54 | IP-54, 0,75 kW | 2,20 | 6.580 |
| | 90811251 | FC101 IP-54 | IP-54, 1,50 kW | 3,70 | 6.850 |
| | 90811252 | FC101 IP-54 | IP-54, 2,20 kW | 5,30 | 6.890 |
| | 90811253 | FC101 IP-54 | IP-54, 3,00 kW | 7,20 | 7.270 |
| | 90811254 | FC101 IP-54 | IP-54, 4,00 kW | 9,10 | 7.990 |
| | 90811255 | FC101 IP-54 | IP-54, 5,50 kW | 12,00 | 8.865 |
| | 90811256 | FC101 IP-54 | IP-54, 7,50 kW | 15,50 | 10.580 |
| | 90811257 | FC101 IP-54 | IP-54, 11,0 kW | 23,00 | 13.435 |
| | 90811258 | FC101 IP-54 | IP-54, 15,0 kW | 31,00 | 16.860 |
| | 90811259 | FC101 IP-54 | IP-54, 18,5 kW | 37,00 | 20.340 |
| | 90811260 | FC101 IP-54 | IP-54, 22,0 kW | 42,50 | 26.105 |
| | 90811261 | FC101 IP-54 | IP-54, 30,0 kW | 61,00 | 30.060 |
| | 90811262 | FC101 IP-54 | IP-54, 37,0 kW | 73,00 | 34.340 |

Sælges kun som 0-10 V (input) hastighedsstyring i forbindelse med Systemair ventilatorer

|  | FRQ frekvensomformere | | | | |
|---|-----------------------|------------------|---------------------|-------|--------|
| | Varenr. | Navn | Beskrivelse | Amp A | Pris |
| | 36227 | FRQ-4A V2 | 0-10 V Input | 4,00 | 9.150 |
| | 36228 | FRQ-10A V2 | 0-10 V Input | 10,00 | 11.300 |
| | 36231 | FRQS-4A V2 | 0-10 V Input, sinus | 4,00 | 13.520 |
| | 36232 | FRQS-10A V2 | 0-10 V Input, sinus | 10,00 | 15.910 |
| | 37275 | FRQS-16A V2 | 0-10 V Input, sinus | 16,00 | 23.240 |
| | 36229 | FRQ5-4A+LED V2 | 5 trins | 4,00 | 10.050 |
| | 36230 | FRQ5-10A+LED V2 | 5 trins | 10,00 | 12.355 |
| | 36233 | FRQ5S-4A+LED V2 | 5 trins, sinus | 4,00 | 14.395 |
| | 36234 | FRQ5S-10A+LED V2 | 5 trins, sinus | 10,00 | 16.445 |
| | 37276 | FRQ5S-16A+LED V2 | 5 trins, sinus | 16,00 | 22.740 |

|  | Motorbeskyttelsesrelæ | | | | |
|---|------------------------------|-----------------|-------------------------|--------|-------|
| | Varenr. | Navn | Beskrivelse | Amp A | Pris |
| | Termokontakt | | | | |
| | 230V, 1-faset | | | | |
| | 161205 | S-ET 10E | Skinnemontage | 0,4-10 | 850 |
| | 161199 | S-ET 10 | Vægmontage | 0,4-10 | 760 |
| | 400V, 3-faset | | | | |
| | 161206 | S-DT 16 | Vægmontage | 10-16 | 2.085 |
| | 0-230V, 1-faset | | | | |
| | 161221 | K(ZB) S-ET/STDT | Alarmkontakt for S-ET10 | 0-2 | 330 |
| | For ATEX ventilatorer | | | | |
| | 30199 | U-EK 230E EX | Skinnemontage | | 1.385 |

| Transformere | | | | |
|---|----------|---|-------|--------|
| Varenr. | Navn | Beskrivelse | Amp A | Pris |
| 230V, 1-faset (uden motorbeskyttelsesrelæ) | | | | |
| 5000 | RE 1,5 | Manuel femtrins transformere | 1,50 | 1.635 |
| 5001 | RE 3 | Manuel femtrins transformere | 3,00 | 2.060 |
| 5002 | RE 5 | Manuel femtrins transformere | 5,00 | 2.505 |
| 5003 | RE 7 | Manuel femtrins transformere | 7,00 | 4.390 |
| 5004 | REU 1,5 | Manuel femtrins transformere, høj/lav hastighed | 1,50 | 1.985 |
| 5005 | REU 3 | Manuel femtrins transformere, høj/lav hastighed | 3,00 | 3.085 |
| 5006 | REU 5 | Manuel femtrins transformere, høj/lav hastighed | 5,00 | 3.595 |
| 5007 | REU 7 | Manuel femtrins transformere, høj/lav hastighed | 7,00 | 4.610 |
| 230V, 1-faset (med motorbeskyttelsesrelæ) | | | | |
| 5008 | RTRE 1,5 | Manuel femtrins transformere | 1,50 | 2.065 |
| 5009 | RTRE 3 | Manuel femtrins transformere | 3,00 | 2.300 |
| 5010 | RTRE 5 | Manuel femtrins transformere | 5,00 | 2.805 |
| 5011 | RTRE 7 | Manuel femtrins transformere | 7,00 | 4.040 |
| 6133 | RTRE 12 | Manuel femtrins transformere | 12,00 | 5.115 |
| 400V, 3-faset (med motorbeskyttelsesrelæ) | | | | |
| 5941 | RTRD 2 | Manuel femtrins transformere | 2,00 | 4.530 |
| 5942 | RTRD 4 | Manuel femtrins transformere | 4,00 | 6.310 |
| 5943 | RTRD 7 | Manuel femtrins transformere | 7,00 | 7.870 |
| 5944 | RTRD 14 | Manuel femtrins transformere | 14,00 | 13.150 |

Diverse automatik

| Temperaturregulering for vandvarmefflader | | | | |
|---|------------------------|----------------------|-------|--|
| Varenr. | Navn | Beskrivelse | Pris | |
| 5136 | AQUA 24TF | Temperaturregulering | 2.125 | |
| 9798 | RVAZ4-24 | Aktuator, 3-punkt | 1.530 | |
| 98000170 | Transformator til 24 V | | 1.000 | |

| Temperaturregulering og følere for el-varmefflader | | | | |
|--|-----------------|-------------------------------|-------|-------|
| Varenr. | Navn | Beskrivelse | Amp A | Pris |
| 230V, 1-faset | | | | |
| 5151 | RT 0-30 | Rumtermostat | | 515 |
| 5144 | PULSER M | Temperaturstyring min/max | 16 | 1.605 |
| 13214 | PULSER | Temperaturstyring, 0-10V | 16 | 2.760 |
| 400V, 3-faset | | | | |
| 5171 | TTC 2000 | Varmeregulering | 25 | 6.180 |
| 5173 | TT-SLAV (TT-S1) | Udvidelsesmodul, til TTC 2000 | | 845 |
| Følere | | | | |
| 5159 | TG-A 130 | Overfladeføler, frostføler | | 365 |
| 5160 | TG-K330 | Kanalføler (0-30 °C) | | 395 |
| 5161 | TG-350 | Kanalføler (20-50 °C) | | 450 |
| 4846 | TG-K360 | Kanalføler (0-60 °C) | | 515 |
| 5162 | TG-R430 | Rumføler IP30 (0-30 °C) | | 545 |
| 5163 | TG-R530 | Rumføler IP30 (0-30 °C) | | 365 |
| 5174 | TG-R600 | Rumføler IP65 (-30-30 °C) | | 685 |

Spjældmotorer

| Spjældmotorer til brand- og røgspjæld | | | | | |
|---------------------------------------|------------------|---------------------------|---|-----------|----------------------|
| Varenr. | Navn | Beskrivelse | Passer til | Moment | Pris |
| Belimo spjældmotorer | | | | | |
| 75823 | BFL24-T | Belimo 24 V | FDR (Ø100-315) F-R60 (Ø100-400) F-R60K (Ø100-280) | 4Nm/3Nm | 2.355 |
| ... | BFL24-SR-T | Belimo 24 V - Modulerende | FDS* F-B90* | | Pris på forespørgsel |
| 75828 | BFN24-T | Belimo 24 V | FDR (Ø355-630) F-R60K (Ø315-630) | 9Nm/7Nm | 2.660 |
| ... | BFN24-SR-T | Belimo 24 V - Modulerende | FDS* F-B90* | | Pris på forespørgsel |
| 75819 | BF24-TN | Belimo 24 V | FDR (Ø710-1000) | 18Nm/12Nm | 3.360 |
| ... | BF24-SR-TN | Belimo 24 V - Modulerende | FDS* F-B90* | | Pris på forespørgsel |
| Gruner spjældmotorer | | | | | |
| 156368 | 340TA-024-05-S2 | Gruner 24 V | FDR (Ø100-500) F-R60 (Ø100-400) F-R60K (Ø100-280) | 5 Nm | 2.150 |
| 156371 | 340CTA-024-05-S2 | Gruner 24 V - Modulerende | FDS* F-B90* | | Pris på forespørgsel |
| 156362 | 360TA-024-12-S2 | Gruner 24 V | FDR (Ø560-1000) F-R60K (Ø315-630) | 12 Nm | 2.485 |
| 156359 | 360CTA-024-12-S2 | Gruner 24 V - Modulerende | FDS* F-B90* | | Pris på forespørgsel |

*For specificering af motorvarinat for firkantede spjæld, se tabellen under det respektive spjæld

| Spjældmotorer til røgkontrolspjæld | | | | | |
|------------------------------------|----------|---------------------------|----------------|--------|----------------------|
| Varenr. | Navn | Beskrivelse | Passer til | Moment | Pris |
| Belimo spjældmotorer | | | | | |
| 282525 | BEN24 | Belimo 24 V | S-RA1 & S-BM2* | 15 Nm | Pris på forespørgsel |
| 282526 | BEN24-SR | Belimo 24 V - Modulerende | S-RA1 & S-BM2* | 15 Nm | Pris på forespørgsel |
| | BEE24 | Belimo 24 V | S-BM2* | 25 Nm | Pris på forespørgsel |
| | BEE24-SR | Belimo 24 V - Modulerende | S-BM2* | 25 Nm | Pris på forespørgsel |
| 75808 | BE24 | Belimo 24 V | S-BM2* | 40 Nm | 4.150 |

*For specificering af motorvarinat for firkantede spjæld, se tabellen under det respektive spjæld

| Spjældmotorer til Optima | | | | | |
|-----------------------------|-----------------|-------------|--|--------|----------------------|
| Varenr. | Navn | Beskrivelse | Passer til | Moment | Pris |
| Belimo spjældmotorer | | | | | |
| 198894 | LMV-D3-MP-F | MP-BUS | Optima-R (Ø80-400) Optima S* | 5 Nm | Pris på forespørgsel |
| 198891 | LMV-D3-MF-F | | | 5 Nm | Pris på forespørgsel |
| 198892 | LMV-D3-MOD | MOD-BUS | | 5 Nm | Pris på forespørgsel |
| 198890 | LMV-D3-LON | LON | | 5 Nm | Pris på forespørgsel |
| 198889 | LMV-D3-KNX | KNX | | 5 Nm | Pris på forespørgsel |
| 198914 | NMV-D3-MP | MP-BUS | Optima-R (Ø500-630) Optima S* | 10 Nm | Pris på forespørgsel |
| 198911 | NMV-D3-MF-F | | | 10 Nm | Pris på forespørgsel |
| 198912 | NMV-D3-MOD | MOD-BUS | | 10 Nm | Pris på forespørgsel |
| 198910 | NMV-D3-LON | LON | | 10 Nm | Pris på forespørgsel |
| 198909 | NMV-D3-KNX | KNX | | 10 Nm | Pris på forespørgsel |
| Gruner spjældmotorer | | | | | |
| 338416 | 227VM-024-05-MB | | Optima-R-GO-MOD (Ø80-355) Optima-S-GO-MOD* | 5 Nm | 1.985 |
| 338417 | 227VM-024-10-MB | | Optima-R-GO-MOD (Ø400-500) Optima-S-GO-MOD* | 10 Nm | 2.155 |
| 338418 | 227VM-024-15-MB | | Optima-R-GO-MOD (Ø630) | 15 Nm | 2.235 |

*For specificering af motorvarinat for firkantede spjæld, se tabellen under det respektive spjæld

Tilbehør

Udnyt fordelene ved at få alle komponenter til et projekt leveret fra samme sted





Tilbehør

Så det passer sammen

Systemair har en lang række tilbehørskomponenter. Du kan derfor få alle komponenterne til et projekt samme sted. Det gør det hurtigt og enkelt at konfigurere en løsning til dit projekt. Samtidig har du sikkerhed for, at komponenterne passer sammen.

- Trykregulatorer og motorstyrede spjæld i mange forskellige typer.
- Alle former for automatik for optimal og energirigtig regulering af ventilatorerne.
- Emhætter til boligventilation leveres i forskellige modeller og mange varianter.
- Taggennemføringer; tilpasset de forskellige tagventilatorer, som tilsammen udgør en arkitektonisk smuk helhed. Godkendt i henhold til DS 428:2019 + Till. 1 + Till. 2:2021.
- Fleksible forbindelser; almindelige og specielle brandgodkendte i henhold til DS 428:2019 + Till. 1 + Till. 2:2021.



Taghætter s. 82

Varme- køleflader . . . s. 83

Filterkassetter s. 85

Diverse tilbehør . . . s. 86

Tilbehør til
aksialventilatorer . . s. 88

Emhætter s. 91

Taghætter

| Kombinerede afkasts- og indtagshætter | | | | | | |
|---------------------------------------|-----------------------|-------------|-------------|-----------|-------|--|
| Varenr. | Navn | Taghældning | Diameter mm | Længde mm | Pris | |
| 1090018 | AFIN 160 G 0-9 900 | 0°-9° | ø160 | 900 | 3.650 | |
| 1090019 | AFIN 160 G 10-32 900 | 10°-32° | ø160 | 900 | 3.715 | |
| 1090020 | AFIN 160 G 31-45 900 | 31°-45° | ø160 | 900 | 3.785 | |
| 1090021 | AFIN 160 S 10-32 900 | 10°-32° | ø160 | 900 | 3.675 | |
| 1090022 | AFIN 160 S 31-45 900 | 31°-45° | ø160 | 900 | 3.865 | |
| 1090023 | AFIN 160 S 45-65 900 | 46°-65° | ø160 | 900 | 4.360 | |
| 1090024 | AFIN 200 G 0-9 900 | 0°-9° | ø200 | 900 | 4.050 | |
| 1090025 | AFIN 200 G 10-32 900 | 10°-32° | ø200 | 900 | 4.290 | |
| 1090026 | AFIN 200 G 31-45 900 | 31°-45° | ø200 | 900 | 4.360 | |
| 1090027 | AFIN 200 S 10-32 900 | 10°-32° | ø200 | 900 | 4.245 | |
| 1090028 | AFIN 200 S 31-45 900 | 31°-45° | ø200 | 900 | 4.720 | |
| 1090029 | AFIN 200 S 45-65 900 | 46°-65° | ø200 | 900 | 5.200 | |
| 1090030 | AFIN 250 G 0-9 900 | 0°-9° | ø250 | 900 | 5.635 | |
| 1090031 | AFIN 250 G 10-32 900 | 10°-32° | ø250 | 900 | 5.785 | |
| 1090032 | AFIN 250 G 31-45 1200 | 31°-45° | ø250 | 1200 | 6.890 | |
| 1090033 | AFIN 250 S 10-32 900 | 10°-32° | ø250 | 900 | 6.120 | |
| 1090034 | AFIN 250 S 31-45 1200 | 31°-45° | ø250 | 1200 | 9.360 | |
| 1090035 | AFIN 250 S 45-65 1200 | 46°-65° | ø250 | 1200 | 7.165 | |

G=Galvaniseret inddækning

S=SabetoFlex inddækning

| Indtagshætter | | | | | | |
|---------------|---------------------|-------------|-------------|-----------|--------|--|
| Varenr. | Navn | Taghældning | Diameter mm | Længde mm | Pris | |
| 1090036 | IN 315 G 0-9 900 | 0°-9° | ø315 | 900 | 10.870 | |
| 1090037 | IN 315 G 10-32 900 | 10°-32° | ø315 | 900 | 10.950 | |
| 1090079 | IN 315 G 31-45 1200 | 31°-45° | ø315 | 1200 | 12.295 | |
| 1090039 | IN 315 S 10-32 900 | 10°-32° | ø315 | 900 | 11.070 | |
| 1090080 | IN 315 S 31-45 1200 | 31°-45° | ø315 | 1200 | 12.315 | |
| 1090081 | IN 315 S 46-65 1200 | 46°-65° | ø315 | 1200 | 13.020 | |
| 1090042 | IN 400 G 0-9 900 | 0°-9° | ø400 | 900 | 14.655 | |
| 1090043 | IN 400 G 10-32 900 | 10°-32° | ø400 | 900 | 14.790 | |
| 1090082 | IN 400 G 31-45 1200 | 31°-45° | ø400 | 1200 | 16.690 | |
| 1090045 | IN 400 S 10-32 900 | 10°-32° | ø400 | 900 | 15.100 | |
| 1090083 | IN 400 S 31-45 1200 | 31°-45° | ø400 | 1200 | 17.405 | |
| 1090084 | IN 400 S 46-65 1200 | 46°-65° | ø400 | 1200 | 19.175 | |
| 1090048 | IN 500 G 0-9 900 | 0°-9° | ø500 | 900 | 18.445 | |
| 1090049 | IN 500 G 10-32 900 | 10°-32° | ø500 | 900 | 18.530 | |
| 1090085 | IN 500 G 31-45 1200 | 31°-45° | ø500 | 1200 | 20.725 | |
| 1090051 | IN 500 S 10-32 900 | 10°-32° | ø500 | 900 | 19.125 | |
| 1090086 | IN 500 S 31-45 1200 | 31°-45° | ø500 | 1200 | 22.090 | |
| 1090087 | IN 500 S 46-65 1200 | 46°-65° | ø500 | 1200 | 26.180 | |

G=Galvaniseret inddækning

S=SabetoFlex inddækning

| Afkastshætter | | | | | |
|---------------|---------------------|-------------|-------------|-----------|--------|
| Varenr. | Navn | Taghældning | Diameter mm | Længde mm | Pris |
| 1090054 | AF 315 G 0-9 900 | 0°-9° | ø315 | 900 | 10.050 |
| 1090055 | AF 315 G 10-32 900 | 10°-32° | ø315 | 900 | 10.135 |
| 1090088 | AF 315 G 31-45 1200 | 31°-45° | ø315 | 1200 | 11.480 |
| 1090057 | AF 315 S 10-32 900 | 10°-32° | ø315 | 900 | 10.255 |
| 1090089 | AF 315 S 31-45 1200 | 31°-45° | ø315 | 1200 | 11.490 |
| 1090090 | AF 315 S 46-65 1200 | 46°-65° | ø315 | 1200 | 12.210 |
| 1090060 | AF 400 G 0-9 900 | 0°-9° | ø400 | 900 | 12.770 |
| 1090061 | AF 400 G 10-32 900 | 10°-32° | ø400 | 900 | 12.920 |
| 1090091 | AF 400 G 31-45 1200 | 31°-45° | ø400 | 1200 | 14.820 |
| 1090063 | AF 400 S 10-32 900 | 10°-32° | ø400 | 900 | 13.225 |
| 1090092 | AF 400 S 31-45 1200 | 31°-45° | ø400 | 1200 | 15.525 |
| 1090093 | AF 400 S 46-65 1200 | 46°-65° | ø400 | 1200 | 17.305 |
| 1090067 | AF 500 G 0-9 900 | 0°-9° | ø500 | 900 | 14.820 |
| 1090068 | AF 500 G 10-32 900 | 10°-32° | ø500 | 900 | 14.915 |
| 1090094 | AF 500 G 31-45 1200 | 31°-45° | ø500 | 1200 | 17.120 |
| 1090070 | AF 500 S 10-32 900 | 10°-32° | ø500 | 900 | 15.500 |
| 1090095 | AF 500 S 31-45 1200 | 31°-45° | ø500 | 1200 | 18.465 |
| 1090096 | AF 500 S 46-65 1200 | 46°-65° | ø500 | 1200 | 22.555 |

G=Galvaniseret inddækning S=SabetoFlex inddækning

| Inddækningskit til TGIK og TGIK-TFC | | | |
|-------------------------------------|--------------------------------|-------------|-------|
| Varenr. | Navn | Taghældning | Pris |
| 1090073 | I-Kit 190-225 til TGIK 190-225 | 0-65° | 1.055 |
| 1090074 | I-Kit 310-315 til TGIK 310-315 | 0-65° | 1.155 |
| 1090075 | I-Kit 355-400 til TGIK 355-400 | 0-65° | 1.335 |
| 1090076 | I-Kit 450-500 til TGIK 450-500 | 0-65° | 1.380 |
| 1090077 | I-Kit 560-630 til TGIK 560-630 | 0-65° | 1.500 |
| 1090078 | I-Kit 710 til TGIK 710 | 0-65° | 1.745 |

Indeholder 4 stk. flexmateriale og montagelim. Kan bruges til tegl- og paptag.

Varme- og køleflader

| Vandvarmeblader for cirkulære kanaler | | |
|---------------------------------------|-----------|--------|
| Varenr. | Navn | Pris |
| 2 rørrækker | | |
| 5456 | VBC 100-2 | 3.050 |
| 5457 | VBC 125-2 | 3.190 |
| 5458 | VBC 160-2 | 3.430 |
| 5459 | VBC 200-2 | 3.725 |
| 5460 | VBC 250-2 | 5.260 |
| 5461 | VBC 315-2 | 5.835 |
| 5462 | VBC 400-2 | 6.865 |
| 9837 | VBC 500-2 | 10.015 |
| 3 rørrækker | | |
| 9838 | VBC 100-3 | 4.250 |
| 9839 | VBC 125-3 | 4.830 |
| 9840 | VBC 160-3 | 4.975 |
| 9841 | VBC 200-3 | 6.730 |
| 9843 | VBC 250-3 | 7.790 |
| 9844 | VBC 315-3 | 9.460 |
| 9845 | VBC 400-3 | 10.960 |

| Køleblader for cirkulære kanaler | | |
|----------------------------------|---------------|--------|
| Varenr. | Navn | Pris |
| 30019 | CWK-100-3-2,5 | 4.800 |
| 30021 | CWK-125-3-2,5 | 5.475 |
| 30022 | CWK-160-3-2,5 | 5.670 |
| 30023 | CWK-200-3-2,5 | 7.645 |
| 30024 | CWK-250-3-2,5 | 8.895 |
| 30025 | CWK-315-3-2,5 | 10.775 |
| 30026 | CWK-400-3-2,5 | 11.985 |

| El-varmeplade for cirkulære kanaler | | | | | |
|--|--------------------|----------|-------|-------|--|
| Varenr. | Navn | Effekt W | Amp A | Pris | |
| 230V, 1-faset | | | | | |
| 5288 | CB 100-0,4 230V/1 | 400 | 1,70 | 1.635 | |
| 5376 | CB 100-0,6 230V/1 | 600 | 2,60 | 1.800 | |
| 5289 | CB 125-0,6 230V/1 | 600 | 2,60 | 1.980 | |
| 5290 | CB 125-1,2 230V/1 | 1200 | 5,20 | 2.310 | |
| 5377 | CB 125-1,8 230V/1 | 1800 | 7,80 | 2.865 | |
| 5291 | CB 160-1,2 230V/1 | 1200 | 5,20 | 2.400 | |
| 5292 | CB 160-2,1 230V/1 | 2100 | 9,10 | 2.590 | |
| 5382 | CB 160-2,7 230V/1 | 2700 | 11,70 | 3.145 | |
| 5384 | CB 200-2,1 230V/1 | 2100 | 9,10 | 2.830 | |
| 5370 | CB 200-3,0 230V/1 | 3000 | 13,00 | 3.295 | |
| 5385 | CB 250-3,0 230V/1 | 3000 | 13,00 | 3.610 | |
| 5386 | CB 315-3,0 230V/1 | 3000 | 13,00 | 3.760 | |
| 400V, 3-faset | | | | | |
| 5373 | CB 250-9,0 400V/3 | 9000 | 13,00 | 4.925 | |
| 5375 | CB 315-9,0 400V/3 | 9000 | 13,00 | 4.925 | |
| 5387 | CB 315-12,0 400V/3 | 12000 | 17,30 | 6.475 | |
| 5389 | CB 355-9,0 400V/3 | 9000 | 13,00 | 5.955 | |

| El-varmeplade med indbygget automatik for cirkulære kanaler | | | | | |
|--|--------------------|----------|-------|--------|--|
| Varenr. | Navn | Effekt W | Amp A | Pris | |
| 230V, 1-faset | | | | | |
| 5479 | CBM 100-0,6 230V/1 | 600 | 2,60 | 4.220 | |
| 5480 | CBM 125-1,2 230V/1 | 1200 | 5,20 | 4.870 | |
| 5482 | CBM 160-2,1 230V/1 | 2100 | 9,10 | 5.190 | |
| 7593 | CBM 200-3,0 230V/1 | 3000 | 13,10 | 6.200 | |
| 7595 | CBM 250-3,0 230V/1 | 3000 | 13,10 | 6.410 | |
| 400V, 3-faset | | | | | |
| 5485 | CBM 315-9,0 400V/3 | 9000 | 13,00 | 11.560 | |
| 5486 | CBM 355-9,0 400V/3 | 9000 | 13,00 | 11.730 | |
| 5487 | CBM 400-9,0 400V/3 | 9000 | 13,00 | 11.730 | |

Filterkassetter

| Filterkassetter for cirkulære kanaler, ekskl. filter | | | |
|--|---------|--|-------|
| Varenr. | Navn | | Pris |
| 1766 | FFR 100 | | 1.055 |
| 1768 | FFR 125 | | 1.125 |
| 1770 | FFR 160 | | 1.205 |
| 1773 | FFR 200 | | 1.315 |
| 1776 | FFR 250 | | 1.660 |
| 1779 | FFR 315 | | 1.795 |
| 1782 | FFR 355 | | 2.295 |
| 1783 | FFR 400 | | 2.495 |

| Posefiltre til FFR filterkassette | | | |
|-----------------------------------|-------------|-------------------|------|
| Varenr. | Navn | Beskrivelse | Pris |
| 5246 | BFR 100-160 | Coarse 50% Filter | 220 |
| 5239 | BFR 100-160 | Coarse 70% Filter | 250 |
| 5222 | BFR 100-160 | ePM1 60% Filter | 675 |
| 5247 | BFR 200 | Coarse 50% Filter | 240 |
| 5240 | BFR 200 | Coarse 70% Filter | 270 |
| 5223 | BFR 200 | ePM1 60% Filter | 675 |
| 5248 | BFR 250 | Coarse 50% Filter | 280 |
| 5241 | BFR 250 | Coarse 70% Filter | 310 |
| 5224 | BFR 250 | ePM1 60% Filter | 735 |
| 5249 | BFR 315 | Coarse 50% Filter | 320 |
| 5242 | BFR 315 | Coarse 70% Filter | 360 |
| 5226 | BFR 315 | ePM1 60% Filter | 865 |
| 5250 | BFR 355-400 | Coarse 50% Filter | 430 |
| 5243 | BFR 355-400 | Coarse 70% Filter | 470 |
| 5227 | BFR 355-400 | ePM1 60% Filter | 975 |

| Filterkassetter for cirkulære kanaler, inkl. G3 filter | | | |
|--|---------|--|-------|
| Varenr. | Navn | | Pris |
| 1802 | FGR 100 | | 635 |
| 1804 | FGR 125 | | 665 |
| 1809 | FGR 160 | | 725 |
| 1812 | FGR 200 | | 785 |
| 1815 | FGR 250 | | 855 |
| 1818 | FGR 315 | | 1.175 |
| 1821 | FGR 355 | | 1.405 |
| 1823 | FGR 400 | | 1.530 |

| Panelfilter til FGR filterkassette | | | |
|------------------------------------|-------------|-------------------|------|
| Varenr. | Navn | Beskrivelse | Pris |
| 5200 | PFR 100-160 | Coarse 50% Filter | 65 |
| 5201 | PFR 200 | Coarse 50% Filter | 95 |
| 5203 | PFR 200-250 | Coarse 50% Filter | 95 |
| 5205 | PFR 315 | Coarse 50% Filter | 115 |
| 5207 | PFR 355/400 | Coarse 50% Filter | 125 |
| 5208 | PFR 355/400 | Coarse 60% Filter | 120 |

| Filterkassetter til rektangulære kanaler, ekskl. filter | | | |
|---|------------|--|-------|
| Varenr. | Navn | | Pris |
| 1748 | FFK 30-15 | | 1.655 |
| 1750 | FFK 40-20 | | 1.820 |
| 1752 | FFK 50-25 | | 2.065 |
| 1755 | FFK 50-30 | | 2.175 |
| 1758 | FFK 60-30 | | 2.750 |
| 1761 | FFK 60-35 | | 2.815 |
| 1762 | FFK 70-40 | | 3.575 |
| 30236 | FFK 80-50 | | 4.275 |
| 30237 | FFK 100-50 | | 4.490 |

| Posefiltre til FFK filterkassette | | | |
|-----------------------------------|-----------|-------------------|-------|
| Varenr. | Navn | Beskrivelse | Pris |
| 5233 | BFK 30-15 | Coarse 70% Filter | 300 |
| 5225 | BFK 30-15 | ePM1 60% Filter | 935 |
| 5217 | BFK 40-20 | Coarse 70% Filter | 380 |
| 5216 | BFK 40-20 | ePM1 60% Filter | 935 |
| 5218 | BFK 50-25 | Coarse 70% Filter | 450 |
| 5228 | BFK 50-25 | ePM1 60% Filter | 1.245 |
| 5244 | BFK 60-30 | Coarse 70% Filter | 605 |
| 5230 | BFK 60-30 | ePM1 60% Filter | 1.275 |
| 5220 | BFK 60-35 | Coarse 70% Filter | 665 |
| 5231 | BFK 60-35 | ePM1 60% Filter | 1.275 |
| 5245 | BFK 70-40 | Coarse 70% Filter | 935 |
| 5232 | BFK 70-40 | ePM1 60% Filter | 1.455 |

Diverse tilbehør

| Overtryksspjæld | | | |
|-----------------|-----------|--|-------|
| Varenr. | Navn | | Pris |
| 87682 | VK 10 | | 120 |
| 87685 | VK 12 | | 150 |
| 87679 | VK 15 | | 290 |
| 87686 | VK 20 | | 310 |
| 87687 | VK 25 | | 340 |
| 87688 | VK 30 | | 400 |
| 87689 | VK 35 | | 450 |
| 87691 | VK 40 | | 480 |
| 87693 | VK 45 | | 600 |
| 87694 | VK 50 | | 650 |
| 87704 | VK 63 | | 1.135 |
| 87707 | VK 71 | | 1.850 |
| 87711 | VK 80 | | 2.625 |
| 87713 | VK 90 | | 2.920 |
| 87692 | VK 40-20 | | 875 |
| 87695 | VK 50-25 | | 895 |
| 87696 | VK 50-30 | | 990 |
| 87697 | VK 60-30 | | 1.850 |
| 87698 | VK 60-35 | | 1.900 |
| 87705 | VK 70-40 | | 1.950 |
| 87712 | VK 80-50 | | 2.035 |
| 87684 | VK 100-50 | | 2.225 |

| Overtryksspjæld | | |
|-----------------|---------|-------|
| Varenr. | Navn | Pris |
| 5597 | RSK 100 | 80 |
| 5598 | RSK 125 | 90 |
| 5601 | RSK 160 | 110 |
| 5602 | RSK 200 | 140 |
| 5603 | RSK 250 | 215 |
| 5604 | RSK 315 | 260 |
| 9972 | RSK 355 | 345 |
| 9973 | RSK 400 | 465 |
| 9768 | RSK 450 | 1.660 |
| 73049 | RSK 500 | 1.660 |
| 9769 | RSK 560 | 1.970 |
| 9770 | RSK 630 | 2.125 |

| Montagebøjler | | |
|---------------|-------------------|------|
| Varenr. | Navn | Pris |
| 1607 | FK 100 Fast clamp | 130 |
| 1608 | FK 125 Fast clamp | 130 |
| 1610 | FK 160 Fast clamp | 140 |
| 1611 | FK 200 Fast clamp | 140 |
| 1612 | FK 250 Fast clamp | 150 |
| 1613 | FK 315 Fast clamp | 180 |
| 1614 | FK 355 Fast clamp | 220 |
| 1615 | FK 400 Fast clamp | 260 |
| 1616 | FK 450 Fast clamp | 260 |
| 1617 | FK 500 Fast clamp | 300 |

| Fleksible forbindelser | | |
|------------------------|--------|------|
| Varenr. | Navn | Pris |
| 90928 | FLX125 | 350 |
| 90929 | FLX160 | 375 |
| 90930 | FLX200 | 395 |
| 90931 | FLX250 | 460 |
| 90932 | FLX315 | 495 |
| 90934 | FLX400 | 650 |
| 90936 | FLX450 | 690 |
| 90935 | FLX500 | 725 |
| 90937 | FLX630 | 845 |

| Brandgodkendte fleksible forbindelser | | |
|---------------------------------------|----------|-------|
| Varenr. | Navn | Pris |
| 91025 | FLXB 160 | 1.390 |
| 91026 | FLXB 200 | 1.475 |
| 91027 | FLXB 250 | 1.590 |
| 91028 | FLXB 315 | 1.745 |
| 91030 | FLXB 400 | 1.925 |
| 91031 | FLXB 500 | 2.145 |
| 91033 | FLXB 630 | 2.450 |

| Beskyttelsesnet | | | |
|-----------------|--------|--|------|
| Varenr. | Navn | | Pris |
| 5606 | SG 100 | | 120 |
| 5607 | SG 125 | | 120 |
| 5608 | SG 160 | | 130 |
| 5609 | SG 200 | | 130 |
| 5610 | SG 250 | | 180 |
| 5611 | SG 315 | | 200 |
| 5612 | SG 355 | | 270 |
| 5613 | SG 400 | | 270 |
| 5614 | SG 450 | | 380 |
| 5615 | SG 500 | | 430 |

| Beskyttelsesdæksel til spjældmotor | | | |
|------------------------------------|--------|--|------|
| Varenr. | Navn | Beskrivelse | Pris |
| 91147 | DIP-BF | Beskyttelsesdæksel til spjældmotor v/ udendørs montage | 755 |

Tilbehør til aksialventilatorer

| Beskyttelsesnet til aksialventilatorer | | | |
|--|-------------------------------|--|-------|
| Varenr. | Navn | | Pris |
| 313299 | SG AR/AXCBF 250 | | 205 |
| 310685 | SG AXC/AM/AR 315 | | 370 |
| 310686 | SG AXC/AM/AR 355 | | 450 |
| 310687 | SG AXC/AM/AR 400 | | 515 |
| 310688 | SG AXC/AM/AR 450 | | 620 |
| 310689 | SG AXC/AM/AR 500 | | 710 |
| 310690 | SG AXC/AM/AR 560 | | 795 |
| 310691 | SG AXC/AM/AR 630 | | 850 |
| 310692 | SG AXC/AM/AR 710 | | 1.230 |
| 310693 | SG AXC/AM/AR 800 | | 1.410 |
| 310694 | SG AXC/AM/AR 900 | | 1.505 |
| 310695 | SG AXC/AM/AR 1000 | | 1.880 |
| 310696 | SG AXC/AM 1120 | | 2.215 |
| 310697 | SG AXC/AM 1250 | | 2.570 |
| 310698 | SG AXC/AM 1400 | | 3.670 |
| 310699 | SG AXC/AM 1600 | | 4.925 |
| 94700 | SG-AW 710 | | 1.110 |
| 3397 | SG-AW 800 | | 1.895 |
| 301300 | SG-AW 910 | | 2.315 |
| 3398 | SG-AW 1000 | | 2.715 |
| 30600 | SG-AW-D BGr 035, RAL 9005 | | 720 |
| 30601 | SG-AW-D BGr 040, RAL 9005 | | 725 |
| 30602 | SG-AW-D BGr 045/042, RAL 9005 | | 800 |
| 30603 | SG-AW-D BGr 050, RAL 9005 | | 830 |
| 30604 | SG-AW-D BGr 056, RAL 9005 | | 1.025 |
| 30605 | SG-AW-D BGr 065, RAL 9005 | | 1.305 |
| 30606 | SG-AW-D BGr 071, RAL 9005 | | 1.350 |



| Modflanger til AR og AXC aksialventilatorer | | |
|---|-----------------|-------|
| Varenr. | Navn | Pris |
| 308868 | GFL-AR 200 | 250 |
| 311162 | GFL-AXCBF 250 | 275 |
| 8376 | GFL-AR/AXC 315 | 210 |
| 8377 | GFL-AR/AXC 355 | 240 |
| 8378 | GFL-AR/AXC 400 | 300 |
| 8379 | GFL-AR/AXC 450 | 335 |
| 8380 | GFL-AR/AXC 500 | 400 |
| 8381 | GFL-AR/AXC 560 | 575 |
| 8382 | GFL-AR/AXC 630 | 595 |
| 8383 | GFL-AR/AXC 710 | 805 |
| 8384 | GFL-AR/AXC 800 | 905 |
| 8385 | GFL-AR/AXC 900 | 1.020 |
| 8386 | GFL-AR/AXC 1000 | 1.160 |
| 300848 | GFL-AXC 1120 | 1.650 |
| 8387 | GFL-AXC 1250 | 1.700 |
| 300868 | GFL-AXC 1400 | 6.950 |
| 300853 | GFL-AXC 1600 | 7.075 |





| Montagekonsoller til AR og AXC aksialventilatorer | | |
|---|-----------------|-------|
| Varenr. | Navn | Pris |
| 311283 | MFA-AXC/AM 315 | 165 |
| 311284 | MFA-AXC/AM 355 | 175 |
| 311285 | MFA-AXC/AM 400 | 205 |
| 311286 | MFA-AXC/AM 450 | 210 |
| 311287 | MFA-AXC/AM 500 | 275 |
| 311288 | MFA-AXC/AM 560 | 300 |
| 311289 | MFA-AXC/AM 630 | 355 |
| 311290 | MFA-AXC/AM 710 | 670 |
| 311291 | MFA-AXC/AM 800 | 745 |
| 311292 | MFA-AXC/AM 900 | 875 |
| 311293 | MFA-AXC/AM 1000 | 1.065 |
| 311294 | MFA-AXC/AM 1120 | 1.160 |
| 311295 | MFA-AXC/AM 1250 | 1.435 |
| 311770 | MFA-AXC/AM 1400 | 3.805 |
| 311771 | MFA-AXC/AM 1600 | 6.070 |





| Hætter med net til AXC aksialventilatorer | | |
|---|--------------|--------|
| Varenr. | Navn | Pris |
| 302950 | ABS 315 AXC | 3.515 |
| 302961 | ABS 355 AXC | 4.070 |
| 302952 | ABS 400 AXC | 4.830 |
| 302953 | ABS 450 AXC | 5.225 |
| 302954 | ABS 500 AXC | 5.775 |
| 302955 | ABS 560 AXC | 6.435 |
| 302956 | ABS 630 AXC | 6.865 |
| 302957 | ABS 710 AXC | 8.400 |
| 302958 | ABS 800 AXC | 10.615 |
| 302959 | ABS 900 AXC | 11.445 |
| 308737 | ABS 1000 AX | 13.640 |
| 311824 | ABS 1120 AXC | 15.560 |
| 311235 | ABS 1250 AXC | 18.755 |
| 311825 | ABS 1400 AXC | 23.100 |
| 311826 | ABS 1600 AXC | 26.515 |

| Svingningsdæmpere til AXC aksialventilatorer (sæt af 4 stk.) | | | |
|---|---|----------|----------|
| Varenr. | Navn | | Pris |
|  | 311438 | FSD1 AXC | 1.410 |
| | 305488 | FSD2 AXC | 1.445 |
| | 30546 | FSD3 AXC | 1.470 |
| | 30547 | FSD4 AXC | 1.500 |
| | 30548 | FSD5 AXC | 1.545 |
| | 31513 | FSD6 AXC | 1.600 |
| | 30568 | FSD7 AXC | 1.765 |
| | 31298 | FSD8 AXC | 1.860 |
| | 301477 | FSD9 AXC | 2.580 |
| |  | 311436 | ZSD1 AXC |
| 308600 | | ZSD2 AXC | 4.915 |
| 308601 | | ZSD3 AXC | 4.915 |
| 308602 | | ZSD4 AXC | 4.915 |
| 308603 | | ZSD5 AXC | 4.975 |
| 308604 | | ZSD6 AXC | 4.915 |
| 308605 | | ZSD7 AXC | 4.915 |



| Montagetilbehør til AXC aksialventilatorer | | | |
|---|--------|--------------------|-------|
| Varenr. | Navn | | Pris |
|  | 309800 | MPR 315 | 2.865 |
| | 309801 | MPR 355 | 2.915 |
| | 309802 | MPR 400 | 2.935 |
| | 309803 | MPR 450 | 3.035 |
| | 309804 | MPR 500 | 3.190 |
| | 309805 | MPR 560 | 3.355 |
| | 309806 | MPR 630 | 3.510 |
| | 309807 | MPR 710 | 3.670 |
| | 309808 | MPR 800 | 3.770 |
| | 309809 | MPR 900 | 3.985 |
| | 309810 | MPR 1000 | 4.215 |
|  | 306758 | MP AXC 1250 l=850 | 1.650 |
| | 306759 | MP AXC 1120 l=700 | 1.685 |
| | 306760 | MP AXC 1120 l=1000 | 2.890 |
| | 306761 | MP AXC 1250 l=1050 | 2.450 |

Emhætter

| Faste emhætter | | | | | |
|---|----------|------------------|---------------------------------|---------|-------|
| Varenr. | Navn | Beskrivelse | Farve | Pris | |
|  | 9710000 | Airline 2H | Model m. relæ udgangssignal | Hvid | 2.880 |
| | 9710001 | Airline 2R | Model m. relæ udgangssignal | Rustfri | 3.375 |
|  | 9710002 | Airline 2H EC | Model med 0-10V styresignal | Hvid | 3.145 |
| | 9710003 | Airline 2R EC | Model med 0-10V styresignal | Rustfri | 3.715 |
| Tilbehør | | | | | |
| | 9710004 | Lille volumendel | Øger effektivitet for Airline 2 | Hvid | 620 |
| | 9710005 | Lille volumendel | Øger effektivitet for Airline 2 | Rustfri | 1.085 |
| | 323799 | Stor volumendel | Øger effektivitet for Airline 2 | Hvid | 875 |
| | 9710006 | Metalfilter | Metalfilter til Airline 2 | | 290 |
| | 98000004 | Trykvagt | Med alarm til emhætter | | 3.060 |

Alle Airline 2 modeller er med elektrisk skydespjæld som kan indstilles til at lukke helt tæt eller køre grundluftmængde.
Alle Airline 2 modeller er med LED belysning, timer funktion og vaskbare metalfiltre som standard.

| Udtræksemhætter | | | | | | |
|---|----------|---------------------------|--------------------|-------------------------------------|----------|-------|
| Varenr. | Navn | Regulering | Spjæld | Farve | Pris | |
|  | 91108 | Airline UAH-113 | Grund/forceret | Mekanisk spjæld | Hvid/alu | 4.445 |
| | 91096 | Airline UAH-113-S | Grund/forceret | Mekanisk spjæld, sep. signal | Hvid/alu | 4.680 |
| | 91098 | Airline UAH-113-EC | 3 trins regulering | (for én ventilator) | Hvid/alu | 5.005 |
| | 9115900 | Airline U | Grund/forceret | Elektrisk skydespjæld | Hvid | 4.385 |
| Tilbehør | | | | | | |
| | 98000094 | Metalfilter | | Passer til UAH-113, 113-S og 113-EC | 250 | |
| | 98000095 | Filterholder | | Passer til UAH-113, 113-S og 113-EC | 260 | |
| | 9115902 | Frontliste i rustfri stål | | Passer til Airline U | 580 | |
| | 91105 | Schuko stik adaptor | | | 100 | |

| Designemhætter | | | | | | |
|---|---------------|-------------------------|----------------|------------------|--------------|--------|
| Varenr. | Navn | Regulering | Spjæld | Farve | Pris | |
|  | Tender | | | | | |
| | 78976 | Tender 722-10/B væg 600 | Grund/forceret | Elektrisk spjæld | Rustfri | 9.815 |
| | 78977 | Tender 722-10/B væg 900 | Grund/forceret | Elektrisk spjæld | Rustfri | 15.485 |
| | 78978 | Tender 722-10/B væg 600 | Grund/forceret | Elektrisk spjæld | Hvid | 9.615 |
|  | Opal | | | | | |
| | 78970 | Opal 726-10/B væg 600 | Grund/forceret | Elektrisk spjæld | Rustfri/glas | 10.160 |
| | 78971 | Opal 726-10/B væg 900 | Grund/forceret | Elektrisk spjæld | Rustfri/glas | 10.380 |
| | 78972 | Opal 772-10/B Fri 900 | Grund/forceret | Elektrisk spjæld | Rustfri/glas | 15.485 |
|  | Stil | | | | | |
| | 78973 | Stil 782-10/B væg 600 | Grund/forceret | Elektrisk spjæld | Rustfri | 10.520 |
| | 78974 | Stil 782-10/B væg 900 | Grund/forceret | Elektrisk spjæld | Rustfri | 10.875 |
| | 78975 | Stil 792-10/B Fri 900 | Grund/forceret | Elektrisk spjæld | Rustfri | 15.275 |





En enkel, sikker og effektiv måde at købe dine ventilationsprodukter.

Systemair WEBSHOP

- ✓ **Hurtigt og enkelt, når som helst**
Systemair WEBSHOP er åben 24 timer i døgnet, 7 dage om ugen.
- ✓ **Få det fulde overblik**
Alle dine ordrer og fakturaer samlet ét sted.
- ✓ **Lagerstatus og leveringstid**
Tjek lagerstatus og leveringstid eller vælg selv, hvornår du ønsker at modtage din ordre.

Vælg selv, hvornår det passer dig, at købe dine ventilationsprodukter

Lad os rådgive dig til, at komme godt igang med, at benytte vores webshop. Log på via systemair.dk eller kontakt vores salgsteam på tlf. +45 87 38 75 00.

**Opnå ekstra
rabat ved køb
i webshop!**



A

| | |
|------------------------------|----------------|
| ABS | 89 |
| AC-reguleringer | 77 |
| AF | 83 |
| AFIN | 82 |
| Afkastshætter | 83 |
| Afkast- og indtagshætter | 82 |
| Airline | 91 |
| Aksialventilatorer | 24, 25, 26, 29 |
| Aksialventilatorer, tilbehør | 88 |
| AQUA | 78 |
| AR | 26 |
| Armaturer | fra side 64 |
| ATEX-ventilatorer | 29 |
| Automatik | fra side 76 |
| Automatik, diverse | 78 |
| AW | 25 |
| AW ATEX | 29 |
| AW EC | 25 |
| AXC | 24 |
| AXC (B)/(F) | 37 |
| AxZent | 26 |
| AxZent EC | 26 |

B

| | |
|--------------------------|-------------|
| Beskyttelsesdæksel | 45, 88 |
| Beskyttelsesnet | 87 |
| BEN | 79 |
| BF SILENT | 28 |
| BFK | 85 |
| BFL | 79 |
| BFN | 79 |
| BFR | 85 |
| BF Silent | 28 |
| Boksventilatorer | 15, 31 |
| BOR-R/-C/-S | 65 |
| Brand- og røgprodukter | fra side 34 |
| Brand- og røgspjæld | 38 |
| Brandsikring, vejledning | 46 |
| Brandsikringsautomatik | 45 |
| BR-A5, BP | 45 |
| BR-A5, FP | 45 |
| BR-A5, SF | 45 |
| BR-A5, SK | 45 |
| BR-A5, SSM | 45 |
| BR-A5, SSM/UD | 45 |

C

| | |
|-----------------------------|----|
| CAV | 71 |
| CB | 84 |
| CBM | 84 |
| CE | 27 |
| CEBOCON | 76 |
| Centrifugalventilatorer | 27 |
| Cirkulære kanalventilatorer | 12 |
| CWK | 83 |

D

| | |
|--------------------------|------------|
| Danfoss frekvensomformer | 77 |
| DESIGN Emhætter | 91 |
| DIP-BF | 88 |
| DKEX ATEX | 30 |
| DPT | 76 |
| DTV | 76 |
| DVC EC | 20 |
| DVCI EC | 21 |
| DV-EX | 30 |
| DVG-H | 35, 36, 37 |
| DVG-V | 35, 36, 37 |
| DVS | 21 |
| DVSI | 22 |
| DVV | 36, 37 |
| DVV-EX ATEX | 30 |
| DV-EX ATEX | 30 |

E

| | |
|-----------------|----|
| EC-reguleringer | 76 |
| EC-Basic-CO2 | 76 |

| | |
|---------------------------------|----|
| EC-Basic-H | 76 |
| EC-Basic-T | 76 |
| EC-Basic-U | 76 |
| EFF | 64 |
| Elektronisk tilbehør, automatik | 76 |
| El-varmeflader | 84 |
| Emhætter | 91 |
| ES | 77 |
| EX | 29 |

F

| | |
|------------------------|--------|
| FAN-ALARM | 76 |
| Faste emhætter | 91 |
| FC | 77 |
| F-B90 | 41 |
| FDR-3G | 38 |
| FDS | 40 |
| FFK | 85 |
| FFR | 85 |
| FGR | 85 |
| Filterkassetter | 85, 86 |
| FK | 87 |
| Fleksible forbindelser | 87 |
| FLX | 87 |
| FLXB | 87 |
| Frekvensomformere | 77 |
| FRQ | 77 |
| FRQ5 | 77 |
| FRQ5S | 77 |
| FRQS | 77 |
| F-R60 | 38, 39 |
| F-R60K | 39 |
| FSD AXC | 89 |
| Følere og transmittere | 76 |

G

| | |
|-------------|----|
| Geniox | 57 |
| Geniox Core | 57 |
| GFL-AR/AXC | 89 |

H

| | |
|---------------------|--------|
| Hastighedsregulator | 76, 77 |
| HDH | 76 |
| HDH-N | 76 |
| HDK | 76 |
| HR1 | 76 |

I

| | |
|--|----|
| IF | 28 |
| I-Kit | 83 |
| IN | 82 |
| Indtagshætter | 82 |
| Isolerede rektangulære kanalventilatorer | 14 |
| Isolerede tagventilatorer | 21 |

K

| | |
|---|--------|
| K (ZB) | 77 |
| Kanalventilatorer | 12, 13 |
| KBR/F-EC | 16, 35 |
| K-EC | 12 |
| K/KV | 12 |
| KLH | 76 |
| KLK | 76 |
| KM | 76 |
| Konstant volumenstrømsregulatorer (CAV) | 71 |
| KT | 14 |
| Kunststofventilator | 27, 29 |
| KVK Silent | 16 |
| KVK Silent EC | 15 |
| KVK Slim | 15 |
| KVK Slim EC | 15 |
| Køleflader | 83 |

L

| | |
|---------------|-------------|
| LMV | 79 |
| Luftfordeling | fra side 64 |

| | | |
|--|------------------------------|--|
| M | | |
| Menerga | 57 | |
| MFA-AXC/AM | 89 | |
| ML-SER | 76 | |
| Modflanger | 89 | |
| Montagebøjler | 87 | |
| Montagekonsoller | 89 | |
| Montagetilbehør | 90 | |
| Motorbeskyttelsesrelæ | 77 | |
| MUB | 17 | |
| MUB-EC | 17 | |
| MUB-EX | 31 | |
| MUB/F | 34 | |
| MUB/T ECO | 18 | |
| MUB/T ECO-EC | 18 | |
| MUB/T-EC | 18 | |
| MUB/T-S | 18 | |
| MUB/T-S-EC | 17 | |
| Multicontroller | 76 | |
| MP-AXC | 90 | |
| MPR | 90 | |
| N | | |
| Navipad | se under tilbehør for Topvex | |
| NMV | 79 | |
| NOTUS-R | 71 | |
| O | | |
| OPAL Emhætter | 91 | |
| Optima-LV-R | 67 | |
| Optima-LV-R-MOD | 67 | |
| Optima-R | 66 | |
| Optima-R-GO MOD | 66 | |
| Optima-R-MOD | 66 | |
| Optima-S | 68 | |
| Optima-S-MOD | 68 | |
| Optima-S-GO-MOD | 69 | |
| OS | 76 | |
| Overtryksspjæld | 86, 87 | |
| P | | |
| Panelfiltre | 85 | |
| PFR | 85 | |
| PKIR | 42 | |
| Posefiltre | 85, 86 | |
| Potentionmeter | 76 | |
| PRF ATEX | 27 | |
| PRF-EX | 29 | |
| Prio | 13 | |
| Prio-EC | 13 | |
| Prio Silent XP | 14 | |
| Prio Silent XP EC | 13 | |
| PULSER | 78 | |
| PULSER M | 78 | |
| R | | |
| RE | 78 | |
| REE | 77 | |
| Rektangulære kanalventilatorer | 14 | |
| RS EC | 14 | |
| RSI EC | 14 | |
| RSK | 87 | |
| RT | 78 | |
| RTRD | 78 | |
| RTRE | 78 | |
| Runde røgspjæld | 42 | |
| RVAZ4 | 78 | |
| RVF | 28 | |
| RVF EC | 28 | |
| RVK | 27 | |
| RVK ATEX | 29 | |
| Røgaftræksventilatorer | 28 | |
| Røgspjæld | 38, 42 | |
| Røgspjæld- og røgkontrolspjæld | 42 | |
| Røgventilatorer | 34, 35, 36 | |
| S | | |
| SAVE | 60 | |
| S-BM2 | 43 | |
| SENSE | 58 | |
| S-ET | 77 | |
| SG | 88 | |
| SG-AR/AXC | 88 | |
| SG-AW | 88 | |
| S-RA1 | 42 | |
| SPI | 73 | |
| S-SA1 | 43 | |
| Spjæld, luftfordeling | 72 | |
| Spjældmotorer | 45, 79 | |
| SPI | 73 | |
| Svingningsdæmpere | 90 | |
| T | | |
| Taghætter | 82 | |
| Tagventilatorer | 20, 30 | |
| TEHR / TEHR-LU | 76 | |
| Temperaturregulering | 78 | |
| TENDER | 91 | |
| TFC-EC | 23 | |
| TFF | 64 | |
| TFSR | 20 | |
| TFSR-EC | 20 | |
| TG | 78 | |
| TG-A | 78 | |
| THOR + THOR-F | 65 | |
| Tilbehør | fra side 82 | |
| Topvex aggregater | fra side 50 | |
| Topvex FC | 54 | |
| Topvex FR | 55 | |
| Topvex SC | 50 | |
| Topvex SF | 56 | |
| Topvex SR | 52 | |
| Topvex TR | 53 | |
| Topvex TC | 51 | |
| Transformator | 78 | |
| Transformere | 78 | |
| Transmittere | 76 | |
| Trykholdespjæld | 70 | |
| Trykregulatorer | 76 | |
| TR1 | 76 | |
| TR1A | 76 | |
| TSF | 65 | |
| TSK | 64 | |
| TSO | 64 | |
| TSP | 65 | |
| TSR | 65 | |
| TST | 64 | |
| TTC | 78 | |
| TT-SLAV | 78 | |
| Tune-R | 72 | |
| U | | |
| U-EK | 77 | |
| Udtræksemhætter | 91 | |
| V | | |
| Vandvarmeplader | 83 | |
| Varme- køleflader | 83 | |
| Variabel volumenstrømregulatorer (VAV) | 66 | |
| Ventilatorer | fra side 12 | |
| Ventilationsaggregater | fra side 50 | |
| VBC | 83 | |
| VK | 85 | |
| Volumenregulatorer | 71 | |
| Vådrumsventilatorer | 28 | |
| W | | |
| Webshop | 92 | |
| Y | | |
| Ydervægsventilatorer | 28 | |
| Z | | |
| ZRS | 28 | |
| ZSD AXC | 89 | |

Systemair A/S

Ved Milepælen 7
Dk-8361 Hasselager

Avedøreholmen 88
DK-2650 Hvidovre

Tel. +45 87 38 75 00
mail@systemair.dk



www.systemair.dk